

DEWALT®

100 YEARS



VERSÃO ONLINE



FERRAMENTAS ELÉTRICAS



INSTRUMENTOS LASER



FERRAMENTAS DE JARDIM



FERRAMENTA MANUAL



ARMAZENAMENTO



ACESSÓRIOS



ÂNCORAS E SISTEMAS DE FIXAÇÃO

CATÁLOGO TABELA 2024

www.**DEWALT**.com

GUARANTEED TOUGH.®

DESIGNAÇÃO DOS PRODUTOS

Pode verificar se recebeu o produto correto verificando as seguintes informações. Aqui está o sistema de designação dos nossos produtos.

PRODUTOS SEM FIO

DC D 996 P2

Tipo

DC Sem Fio DEWALT (**DEWALT Cordless**)

Série

D Berbequim (**D**rill)
 H Martelo (**H**ammer)
 F Aparafusadora/Chave (**F**astenings)
 S Serra: Circular, Recortes, Sabre, Mergulho, Esquadria... (**S**aw)
 G Rebarbadora (**G**rinder)
 N Pregadora (**N**ailer)
 L Luz / Lanterna (**L**ight)
 K Conjunto de ferramentas (**K**it)
 B Bateria (**B**attery)
 M Ferramentas de Jardim

Produto

000 Número de designação do produto

Amperagem e número de baterias

C 1,3 Ah
 S 1,5 Ah
 D 2 Ah
 L 3 Ah
 M 4 Ah
 P 5 Ah
 T 6 Ah
 X 9 Ah
 Y 12 Ah
 N Unidade Básica (sem carregador/bateria em caixa de cartão)
 NT Unidade Básica (sem carregador/bateria em mala TSTAK)
 B Bluetooth
 1 1 bateria
 2 2 baterias
 3 3 baterias

Em geral, todas as ferramentas sem fio fornecidas com baterias, além do carregador, também são fornecidas com a mala TSTAK.

PRODUTOS COM FIO

DWE 315 K T

Tipo

DW, DWE Produto elétrico com fio DEWALT (**DEWALT Electric**)

Produto

000 Número de designação do produto

Embalagem

K Fornecido com mala (**K**itbox)
 ø Fornecido em caixa de cartão se a referência terminar com um número

Referências promocionais

T, P, D Referências promocionais criadas na Europa; todos os componentes são embalados e fornecidos em conjunto
 CPROF Referências promocionais criadas localmente que permitem melhorar o preço ou fazer uma composição específica; os componentes são fornecidos separadamente

OUTROS PRODUTOS

EXTENSÕES PARA FAZER A ENCOMENDA

DCD996P2 - QW

Tipo

DWHT Ferramentas Manuais (**DEWALT Hand Tools**)
 DWST Armazenamento (**DEWALT Storage**)
 DT Acessórios DEWALT
 DF, DDF, DWF Âncoras e Fixações (**DEWALT Fastenings**)

-QW Sem fio
 -QS Com fio
 -PT Composição especial de Portugal
 -XJ Ferramenta sem fio mas sem incluir baterias nem carregador ou dispositivos
 -QZ Acessórios

A nossa equipa está à sua disposição para o ajudar a identificar o produto que melhor se adequa às suas necessidades.

ÍNDICE



GARANTIA DEWALT®



**SERVIÇOS DE
ASSISTÊNCIA TÉCNICA**



**FERRAMENTAS
ELÉTRICAS**



**INSTRUMENTOS
LASER**

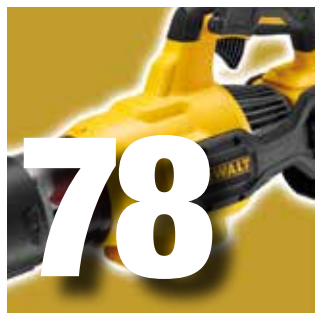

**FERRAMENTAS
DE JARDIM**



**FERRAMENTA
MANUAL**



ARMAZENAMENTO



ACESSÓRIOS



**ÂNCORAS E SISTEMAS
DE FIXAÇÃO**



**TABELA DE PREÇOS /
ÍNDICE ALFANUMÉRICO**

ATENÇÃO:

As categorias de ferramentas elétricas, armazenagem e acessórios, são regidos por diferentes descontos de TABELA

NOTA 1.- A DEWALT® reserva-se no direito de mudar as condições e preços desta TABELA sem aviso prévio.

NOTA 2.- Todos os dados desta TABELA são corretos no momento desta impressão salvo erros tipográficos.

NOTA 3.- Todos os preços são válidos para Portugal a partir de 1 de Fevereiro de 2024.

NOTA 4.- Os acoplamentos serão fornecidos de acordo com disponibilidade e sob encomenda.

NOTA 5.- QUANTIDADE POR CAIXA refere-se ao número de unidades individuais do produto dentro de uma caixa de fábrica.

NOTA 6.- MASTERPACK refere-se à quantidade mínima obrigatória de unidades de encomenda.

DEWALT®

Mais de 30 anos de experiência

no fabrico de Ferramentas Eléctricas para a construção profissional, nas nossas instalações em Idstein, Alemanha

Mais de 50 anos de experiência

a projetar e fabricar soluções de perfuração de alta qualidade para a construção profissional, nas nossas instalações em Buchberg, Alemanha

- Software de simulação desenvolvidos em parceria com a indústria automóvel
- Instalações para testes baseadas nas aplicações, líderes no setor
- Última tecnologia no fabrico de acessórios de perfuração
- Design premiado

Graças ao seu design e fabrico próprios, a qualidade das soluções de perfuração DEWALT superam os requisitos das tarefas profissionais mais exigentes.





PORQUÊ DEWALT

PESQUISA JUNTO DO UTILIZADOR

Em média, falamos com 20.000 utilizadores todos os anos, como parte do processo de desenvolvimento de novos produtos

Uma compreensão abrangente das tarefas reais que os nossos utilizadores realizam é o que nos permite desenvolver características de produtos que são verdadeiros benefícios para os nossos utilizadores

PRODUTOS INOVADORES

Para apoiar os nossos utilizadores e avançar na indústria, a DEWALT desenvolve constantemente produtos verdadeiramente inovadores através de múltiplas categorias. Esta vantagem técnica é reconhecida com frequência por prémios internacionais de desenho.

GAMA COMPLETA DE PRODUTOS DE ALTA QUALIDADE

A DEWALT é um fornecedor completo de ferramentas elétricas e acessórios para empreiteiros e profissionais

FIDELIDADE DO UTILIZADOR

A garantia DEWALT e a rede de serviços técnicos de primeira linha, fazem com que os nossos clientes confiem na qualidade dos nossos produtos. Quem adquire os nossos produtos pela primeira vez tornasse fiel à DEWALT

A DEWALT participa ativamente em eventos por toda a Europa construindo a reputação da nossa marca, gerando um enorme interesse pela nossa variada carteira de produtos

DEWALT

FORTES DESDE
SEMPRE

NASCIDOS PARA FAZER A DIFERENÇA,
PARA MARCAR NOVOS STANDARDS

A ambição de criar um lugar de
trabalho seguro e produtivo que
motivou Raymon DeWalt em 1924,
continua a ser uma inspiração.

**DEWALT,
UM NOME
COM MUITO
SIGNIFICADO**

Raymond E. DeWalt

100
YEARS



A MELHOR GARANTIA PARA O PROFISSIONAL

A DEWALT® está confiante na qualidade dos seus produtos e oferece uma excelente garantia para profissionais. Esta declaração de garantia é um complemento, e não interfere de alguma maneira com os seus direitos contratuais. A garantia é válida dentro do território dos Estados Membros da União Europeia e do Espaço Europeu de Comércio Livre.

Se a sua ferramenta DEWALT avariar devido a materiais defeituosos ou de fabricação no prazo de 12 meses a partir da data da compra, a DEWALT procederá à reparação e substituição das peças defeituosas sem qualquer custo ou, a nosso critério, à troca do produto por um equivalente novo, livre de encargos, sempre e quando:

- O produto não tenha sido utilizado inadequadamente
- O produto tenha sofrido um uso e desgaste aceitáveis
- Não se detetem tentativas de reparações por parte de pessoal não autorizado
- Se apresente o comprovativo de compra

Pode prolongar a garantia das suas ferramentas DEWALT® até 3 anos em www.dewalt.pt/3. Basta registar-se em MyDEWALT com os seus produtos em "As minhas ferramentas" e imprimir o seu certificado. Para aceder a esta garantia, as ferramentas têm de ser registadas até 4 semanas após a data de compra.

Alguns produtos estão excluídos, e são aplicados os termos e condições DEWALT. Para obter uma lista completa de exclusões, consulte a página web de registo.

CONSIGA 3 ANOS DE GARANTIA!

COM OUTRAS VANTAGENS...

- Acesso prioritário às novidades, concursos e promoções da DEWALT
- Comentar experiências com o uso das ferramentas DEWALT
- Converter-se num perito testador das ferramentas elétricas DEWALT



REGISTE-SE



Região	Categoria	Nome	Morada	C.P.	Cidade	Telefone	Fax
Açores	5*	A C CYMBRON	Parque Diniz da Mota nº.4	9500-241	Ponta Delgada	296304250	296304257
Águeda		FASTEC	Avenida da Misericórdia nº 267	3750-130	Águeda	960126662	
Amadora	5*	VICLAR	Rua Alfredo da Silva nº 8 Bloco B Piso 0	2610-016	Amadora	214709500	214709509
Aveiro	5*	LUSAVOUGA	Variante de Cacia, Apartado 994	3801-301	Aveiro	234911710	234912654
Barreiro		BARÃO & COSTA	Estrada Nacional 11, Km.308	2835 - 175	Baixa da Banheira	212099650	212099657
Bragança		BRICOFEL	Zona Industrial das Cantarias, lote 167	5300-279	Bragança	273312371	273327466
Coimbra	5*	AMÉRICO BAPTISTA DA COSTA	Rua Adriano Lucas nº 216B	3020-265	Coimbra	239439199	239492309
Évora	5*	F.A. CHAGAS	Rua Circular Ponte Lote 9 E11	7002-502	Évora	266739460	266739469
Faro	5*	LEIRIA & TRINDADE	Rua General Teófilo da Trindade nº 55	8000-357	Faro	289013883	289889709
Lisboa		MÁRIO MENDES	Av. Miguel Bombarda nº 71A	1050-162	Lisboa	213152616	213535809
Madeira	5*	F.A. CHAGAS	Edifício Quintas VI - Loja V - Palheiro Ferreiro	9050-195	Santa Cruz	291228686	291228687
Madeira		AFIMADEIRA	Estrada da Adega, nº 5	9350-039	Campanario	291098128	291091202
Portimão	5*	F. A. CHAGAS	Zona Industrial do Pateiro, Parchal (Lagoa)	8501-913	Portimão	282450600	282450601
Porto	5*	LAPA & PACHECO	Praceta das Castanheiras, 88 / Zona Industrial da Maia - Barca	4475-019	Maia - Porto	226065293	226068460
Sintra	5*	LUSAVOUGA - LOJA ABRUNHEIRA	Parque Monserrate Avenida Dr Luis de Sá, nº 9 B	2710-022	Sintra	211318896	211318900
Torres Vedras	5*	F. A. CHAGAS	Zona Industrial do Paúl, Av. Jorge Manuel Vieira Pereira	2564-910	Torres Vedras	261310141	261310199

MAPA DE PORTUGAL SERVIÇOS TÉCNICOS



**ENCONTRE
O SEU SERVIÇO
MAIS PRÓXIMO**

DEWALT®

TOTAL SERVICE



O QUE COBRE O PROGRAMA TOTAL SERVICE?

- ✓ Manutenção por desgaste normal.
- ✓ Avarias por defeito de fabrico.
- ✓ Substituição de escovas de carvão.
- ✓ Transporte na recolha e devolução da máquina.

MARTELOS QUE PODEM SER ADQUIRIDOS COM UM PLANO TOTAL SERVICE

	TIPO	FOTO	REFERÊNCIA	MARTELOS ELETROPNEUMÁTICOS	2 ANOS	4 ANOS
SEM FIO	SDS plus®		DCH283	MARTELO ELETROPNEUMÁTICO XR 18V SDS plus®	€ 70	€ 200
	SDS plus®		DCH253	MARTELO ELETROPNEUMÁTICO XR 18V SDS plus®	€ 70	€ 200
	SDS plus®		DCH273	MARTELO ELETROPNEUMÁTICO sem escovas XR 18V SDS plus®	€ 70	€ 200
	SDS plus®		DCH263	MARTELO ELETROPNEUMÁTICO sem escovas XR 18V SDS plus®	€ 70	€ 200
	SDS plus®		DCH133	MARTELO ELETROPNEUMÁTICO sem escovas XR 18V SDS plus®	€ 70	€ 200
	SDS plus®		DCH172	MARTELO ELETROPNEUMÁTICO XR 18V SDS plus®	€ 70	€ 200
	SDS plus®		DCH323	MARTELO ELETROPNEUMÁTICO sem escovas SDS plus® XR FLEXVOLT 54V 3 Modos - 28mm	€ 70	€ 200
	SDS plus®	DCH333	MARTELO ELETROPNEUMÁTICO sem escovas SDS plus® XR FLEXVOLT 54V 3 Modos - 30mm	€ 70	€ 200	
	SDS plus®	DCH417	MARTELO ELETROPNEUMÁTICO sem escovas SDS plus® XR FLEXVOLT 54V 3 Modos - 32mm	€ 70	€ 200	
	SDS max®		DCH481	MARTELO ELETROPNEUMÁTICO sem escovas SDS max® XR FLEXVOLT 54V 3 Modos - 40mm	€ 70	€ 200
	SDS max®		DCH614	MARTELO ELETROPNEUMÁTICO sem escovas SDS max® XR FLEXVOLT 54V 2 Modos - 45mm	€ 70	€ 200
	SDS plus®		DCH735	ELECTRONEUMÁTICO sem escovas SDS plus® XR FLEXVOLT 54V 2 Modos - 48mm	€ 70	€ 200
	SDS max®		DCH733	MARTELO ELETROPNEUMÁTICO sem escovas SDS max® XR FLEXVOLT 54V 2 Modos - 48mm	€ 70	€ 200
	SDS plus®		DCH775	MARTELO ELETROPNEUMÁTICO sem escovas SDS plus® XR FLEXVOLT 54V 2 Modos - 52mm	€ 70	€ 200
	SDS max®		DCH773	MARTELO ELETROPNEUMÁTICO sem escovas SDS max® XR FLEXVOLT 54V 2 Modos - 52mm	€ 70	€ 200
	28mm HEX		DCH966	MARTELO Demolidor sem escovas XR FLEXVOLT 54V 41J 28mm HEX AVC	€ 70	€ 200
	SDS max®	DCH911	MARTELO Demolidor sem escovas XR FLEXVOLT 54V 27J SDS max® AVC	€ 300	€ 780	
COMBINADOS	SDS plus®		D25033K	MARTELO LIGEIRO COMBINADO 710W 3 Modos SDS plus®	€ 300	€ 780
	SDS plus®		D25133K	MARTELO LIGEIRO COMBINADO 800W 3 Modos SDS plus®	€ 50	€ 150
	SDS plus®		D25144K	MARTELO LIGEIRO COMBINADO 900W 3 Modos SDS plus® QCC	€ 50	€ 150
	SDS plus®		D25333K	MARTELO LIGEIRO COMBINADO 950W 3 modos SDS plus® con motor vertical y AVC	€ 50	€ 150
	SDS plus®		D25334K	MARTELO LIGEIRO COMBINADO 950W 3 modos SDS plus® con motor vertical y AVC + QCC	€ 50	€ 150
	SDS plus®		D25413K	MARTELO LIGEIRO COMBINADO 1000W 3 Modos SDS plus® AVC + QCC	€ 50	€ 150
	SDS max®		D25481K	MARTELO COMBINADO 5kg 1050W SDS max® 6,1J 40mm AVC	€ 180	€ 480
	SDS max®		D25614K	MARTELO COMBINADO 6kg 1350W SDS max® Eletrónico 10,5J 45mm AVC	€ 180	€ 480
	SDS max®		D25733K	MARTELO COMBINADO 8kg 1600W SDS max® Eletrónico 13,3J 48mm AVC	€ 180	€ 480
	SDS max®		D25773K	MARTELO COMBINADO 10kg 1700W SDS max® Eletrónico 19,4J 52mm AVC	€ 180	€ 480
DEMOLIDORES	SDS max®		D25810K	MARTELO DEMOLIDOR 5kg 1050W 7,1J SDS max® AVC	€ 180	€ 480
	SDS max®		D25832K	MARTELO DEMOLIDOR 6kg 1350W 10,5J SDS max® Eletrónico AVC	€ 180	€ 480
	SDS max®		D25881K	MARTELO DEMOLIDOR 8kg 10kg 1600W 17,5J SDS max®	€ 180	€ 480
	SDS max®		D25899K	MARTELO DEMOLIDOR 10kg 1500W 17,9J SDS max®	€ 180	€ 480
	SDS max®		D25911K	MARTELO DEMOLIDOR 11kg 1700W 27J SDS max® AVC	€ 180	€ 480
	30mm Hex		D25966	MARTELO DEMOLIDOR 16kg 1800W 41J 28mm Hex AVC	€ 300	€ 780
	28mm Hex		D25981K	MARTELO ROMPEDOR 30kg 2100W 62J 28mm Hex AVC	€ 300	€ 780

PREGADORAS QUE PODEM SER ADQUIRIDAS COM UM PLANO TOTAL SERVICE

	TIPO	FOTO	REFERÊNCIA	PREGADORA DE BETÃO SEM FIO E A GÁS	2 ANOS
CLAVADORAS	BATERIA		DCN890N-XJ	PREGADORA DE BETÃO sem escovas XR 18V sem carregador/bateria	€ 275
	BATERIA		DCN890P2-QW	PREGADORA DE BETÃO sem escovas XR 18V com 2 baterias Li-Ion 5Ah	€ 315
	GAS		DDF5110500	PREGADORA A GÁS C5 TRAK-IT CARGA COMPA	€ 420

RESISTÊNCIA GARANTIDA®



Contacte a Assistência DEWALT

COM APENAS 3 CLIQUES PODERÁ ACEDER À INFORMAÇÃO MAIS RECENTE DE PÓS-VENDA, ATUALIZADA DE MANEIRA PERMANENTE. NA NOSSA PÁGINA ENCONTRARÁ:

- Os Serviços Técnicos Autorizados DeWALT mais próximos
- Assistência Laser
- Certificados de calibração
- Centro equipado com instrumentos de precisão sujeitos a revisão periódica.
- Informação atualizada sobre peças sobresselentes
- Esquemas técnicos e listas de peças para todas as ferramentas DEWALT
- Manuais de Instruções e Certificados CE para consulta e descarga
- Informação técnica
- A nossa política de garantia
- Secção de Perguntas Frequentes - FAQ, para responder as suas dúvidas



Todas as nossas peças sobresselentes são genuínas e por conseguinte:

- Garantimos que são adequadas e funcionam corretamente
- Têm a especificação correta
 - Têm escovas de carvão de qualidade para um excelente desempenho
 - Protetores que cumprem as normas de segurança
- Cumprem as normas e regulamentações
 - Diretivas relativas a máquinas, normas CE, WEEE, REACH, RoHS, TUV, Kema, etc.



DEWALT®

END USER CARE DEWALT

TODO SUPORTE QUE O UTILIZADOR DEWALT PRECISA

A **DEWALT®** ESTÁ SEMPRE COM OS SEUS UTILIZADORES PROFISSIONAIS. PARA QUAISQUER DÚVIDAS SOBRE OS NOSSOS PRODUTOS E ASSISTÊNCIA ENTRE EM CONTATO CONNOSCO DE FORMA RÁPIDA E FÁCIL.

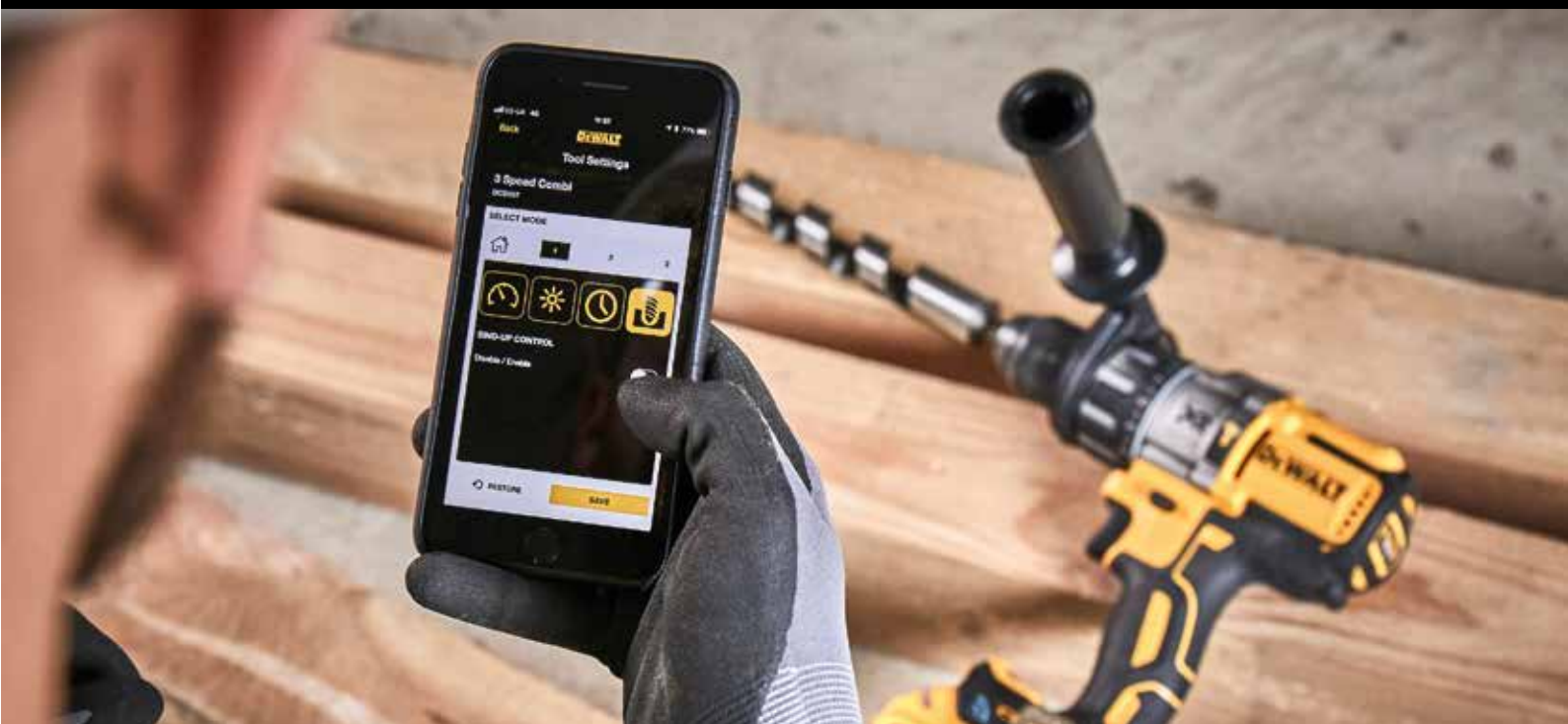

O MÁXIMO SUPORTE PARA OS PRODUTOS PROFISSIONAIS DE ALTA QUALIDADE.

Se necessitar de apoio na nossa oferta, pode facilmente contactar-nos usando um dos métodos de contacto abaixo.



Digitalize o código QR para nos escrever um e-mail:



+351210206230

2ªfeira a Sábado:
08:00h - 22:00h



**FERRAMENTA
ELÉTRICA**

ÍNDICE DE FERRAMENTAS DEWALT®

	PÁGINA		PÁGINA
Ferramentas com bateria XR LITIO - GAMA 7,2V	14	Martelos SDS-MAX	50
Ferramentas com bateria XR LITIO - GAMA 12V	14	Martelos Demolidores	51
Ferramentas com bateria XR LITIO - GAMA 18V	18	Rebarbadoras de Acabamento	52
18V - Martelos SDS-PLUS	18	Rebarbadoras	54
18V - Berbequins Percutores	19	Polidora e Rectificadora	56
18V - Berbequins Aparafusadores	20	Serras de Corte rápido	56
18V - Kits de ferramentas	20	Pistolas de Ar Quente	57
18V - Atornilladores de Impacto	22	Ferramentas Oscilantes	57
18V - Chaves de Impacto	22	Serras Circulares e de Mergulho	57
18V - Roquetes	23	Serra Sabre	58
18V - Remachadoras	23	Serra Universal - Alligator®	58
18V - Rebarbadoras	24	Serras de Calar	58
18V - Polidora	24	Lixadoras	59
18V - Aparafusadores Gesso Cartonado	24	Plainas	59
18V - Serras	24	Tupias e Faceadoras	60
18V - Lixadoras	24	Ranhuradora	61
18V - Pistolas de Pregos e Agrafadores	25	Serras de Esqueadria	62
18V - Outras ferramentas com bateria	26	Bancadas de Trabalho	63
18V - Ferramentas sem bateria nem carregador	26	Serras Combinadas TGS	65
18V - Rádios	34	Serras de Braço Radial	66
Sistema USB-C	34	Mesas de Serrar	66
Outros acoplamentos	35	Serras de Cinta	66
Ferramentas com bateria XR FLEXVOLT LITIO - GAMA 54V	36	Plainas Desengrossadoras	67
Baterias e Carregadores XR	41	Aspiradores	67
Aparafusadores universais e para gesso cartonado	48	Ferramentas Pneumáticas	69
Chaves de impacto	48	Instrumentos Láser	71
Berbequins Rotativos	48	Ferramentas Jardim	78
Misturador	48	Ferramenta Manual	84
Coluna Eletromagnética	49	Armazenamento	95
Berbequins com Percuss	49	Acessórios	103
Perfuração e Corte de Diamante	49	Âncoras e Sistemas de Fixação	200
Martelos SDS-PLUS	50	Tabela de preços e índice alfanumérico	253





COMPATÍVEL COM TODAS AS FERRAMENTAS XR 18V



	REFERÊNCIA	CÓDIGO DE BARRAS	POTÊNCIA	Descrição	QUANT. POR CAIXA	TABELA FERRAMENTAS SEM IVA
FERRAMENTAS COM BATERIA XR LITIO						
APARAFUSADOR COMPACTO						
	DCF680G2-QW	5035048439296	7,2V	APARAFUSADOR DE DUAS POSIÇÕES 7,2V 1/4" Li-Ion 1Ah Tecnologia giroscópica que reconhece o movimento da mão para maior precisão e controlo. Punho de duas posições. Encabadouro de 1/4". 0-430 rpm, 4Nm de torque máx. suportado, luz LED, indicador de estado de carga da bateria, peso 0,5kg. EQUIPAMENTO STANDARD: duas baterias 7,2V Li-Ion 1Ah, carregador 7,2V Li-Ion, mala	4	166,00 €
FERRAMENTAS COM BATERIA XR LITIO 						
BERBEQUINS E APARAFUSADORES						
	DCH072L2-QW	5035048741900	12V	MARTELO SEM ESCOVAS XR 12V SDS plus® Energia de Impacto (EPTA 05/2009) 1.1J, velocidade 0-910 rpm, 0-4.280 ipm, 2 modos de trabalho (rotação e percussão), 1.9kg. EQUIPAMENTO STANDARD: duas baterias de Lítio XR 3Ah, carregador multi-voltagem XR, punho multiposição, mala TSTAK	2	311,00 €
	DCD706D2-QW	5035048709894	12V	BERBEQUIM PERCUSSÃO SEM ESCOVAS XR 12V Bucha metálica 1,5-10mm, 0-425/1500 rpm, 25.500 ipm 57,5Nm de torque, 15 posições de torque de ajuste, 1kg. EQUIPAMENTO STANDARD: duas baterias de Lítio XR 2Ah, carregador multi-voltagem XR, clipe para cinto, mala TSTAK	2	225,00 €
	DCD703L2T-QW	5035048748169	12V	BERBEQUIM APARAFUSADOR MULTI-CABEÇAL SEM ESCOVAS XR 12V Bucha 1,5-10mm, 0-425/1500 rpm, 57,5Nm de torque, 15 posições de torque de ajuste, 1kg. QUIPAMENTO STANDARD: duas baterias de Lítio XR 3Ah, carregador multi-voltagem XR, Cabeçal Aparafusador, Cabeçal Descentrado, Cabeçal Angular, mala TSTAK	3	311,00 €
	DCD701D2-QW	5035048709832	12V	BERBEQUIM APARAFUSADOR SEM ESCOVAS XR 12V Bucha 1,5-10mm, 0-425/1500 rpm, 57,5Nm de torque, 15 posições de torque de ajuste, 0,9kg. QUIPAMENTO STANDARD: duas baterias de Lítio XR 2Ah, carregador multi-voltagem XR, clipe para cinto, mala TSTAK	2	203,00 €
	DCD710D2-QW	5035048453247	12V	BERBEQUIM APARAFUSADOR XR 12V Bucha 1,5-10mm, 0-400/1500 rpm, 24Nm de torque, 15 posições de torque de ajuste, potência de saída 180W, 1,1kg. EQUIPAMENTO STANDARD: duas baterias de Lítio XR 2Ah, carregador, mala.	3	149,00 €
	DCF601D2-QW	5035048709870	12V	APARAFUSADOR SEM ESCOVAS XR 12V Porta-pontas 6,35mm, 0-1100 rpm, 8Nm de torque, 15 posições de torque de ajuste, 0,68kg. EQUIPAMENTO STANDARD: duas baterias de Lítio XR 2Ah, carregador multi-voltagem XR, clipe para cinto, mala TSTAK	2	209,00 €
CHAVES E APARAFUSADORA DE IMPACTO						
	DCF901P2-QW	5035048749760	12V	CHAVE DE IMPACTO SEM ESCOVAS XR 12V 1/2" Velocidade em vazio 0-2850 rpm, 3250 ipm, 340Nm de torque, 1,2kg. EQUIPAMENTO STANDARD: duas baterias de Lítio XR 5Ah, carregador multi-voltagem XR, clipe para cinto, mala TSTAK	2	369,00 €
	DCF801D2-QW	5035048709979	12V	APARAFUSADOR DE IMPACTO SEM ESCOVAS XR 12V 1/4" 3 configurações de velocidade eletrónica 0-950/1950/2850 rpm, 0-3600 ipm, 163Nm de torque, diâmetro máx. recomendado 6mm, 0,8kg. EQUIPAMENTO STANDARD: duas baterias de Lítio XR 2Ah, carregador multi-voltagem XR, clipe para cinto, mala TSTAK	2	232,00 €

	REFERÊNCIA	CÓDIGO DE BARRAS	POTÊNCIA	Descrição	QUANT. POR CAIXA	TABELA FERRAMENTAS SEM IVA
ROQUETE 12V						
	DCF503D1-QW	5035048789391	12V	ROQUETE SEM ESCOVAS XR 12V 3/8" Velocidade em vazio 0-250 rpm, 81Nm de torque, 1.1kg. EQUIPAMENTO STANDARD: uma bateria de Lítio XR 2Ah, carregador multi-voltagem XR, Saco de transporte	4	288,00 €
	DCF504D1-QW	5035048789322	12V	ROQUETE SEM ESCOVAS XR 12V 1/4" Velocidade em vazio 0-250 rpm, 54Nm de torque, 1.1kg. EQUIPAMENTO STANDARD: uma bateria de Lítio XR 2Ah, carregador multi-voltagem XR, Saco de transporte	4	288,00 €
	DCF500L2G-QW NOVIDADE	5035048789636	12V	ROQUETE SEM ESCOVAS XR 12V 1/4" e 3/8" Pontas intercambiável de 1/4" e 3/8", velocidade em vazio 0-450 rpm, 75Nm de torque, 1.1kg. EQUIPAMENTO STANDARD: duas baterias de Lítio XR 3Ah de borracha, carregador multi-voltagem XR, bandeja de espuma	4	365,00 €
CONJUNTOS 12V						
	DCK611P1D2-QW	5035048792988	12V	KIT 12V 6 ferramentas = DCH072 Martelo SDS plus® sem escovas + DCD701 Berbequim Aparafusador sem escovas + DCF801 Aparafusador Impacto sem escovas + DCS512 Serra Circular sem escovas + DCS353 Multiferramenta Oscilante sem escovas + DCL510 Lanterna. EQUIPAMENTO STANDARD: uma bateria de lítio XR 5Ah, duas baterias de Lítio XR 2Ah, carregador multi-voltagem XR e Saco de transporte	1	924,00 €
	DCK2102L2T-QW	5054905310721	12V	KIT 12V sem escovas = Martelo XR + Berbequim Percutor XR + Mala TSTAK VI MARTELO SDS PLUS 12V MARTELO SEM ESCOVAS XR 12V SDS plus® Energía de Impacto (EPTA 05/2009) 1.1J, velocidade 0-910 rpm, 0-4.280 ipm, 2 modos de trabalho (rotação e percussão), 1.9kg. BERBEQUIM PERCUTOR XR 12V Portabrocas metálico 1,5-10mm, 0-425/1500 rpm, 25500 ipm 57,5Nm de torque, 15 posições de torque, 1kg. EQUIPAMENTO STANDARD: duas baterias de Lítio XR 3Ah, carregador multi-voltagem XR e Mala TSTAK VI	2	429,00 €
	DCK2111L2T-QW	5035048714195	12V	KIT 12V sem escovas = Berbequim Percussão XR + Aparafusador Impacto XR + Mala TSTAK II BERBEQUIM PERCUSSÃO XR 12V Bucha metálica 1,5-10mm, 0-425/1500 rpm, 25500 ipm 57,5Nm de torque, 15 posições de torque de ajuste, 1kg. APARAFUSADOR DE IMPACTO 12V 1/4" 3 configurações de velocidade eletrónica 0-950 / 0-1.950 / 0-2850 rpm, 0-3600 ipm, 163Nm de torque, diâmetro máx. recomendado 6mm, 0,8kg. EQUIPAMENTO STANDARD: duas baterias de Lítio XR 3Ah, carregador multi-voltagem XR e Mala TSTAK II	3	369,00 €
	DCK2110L2T-QW	5035048713259	12V	KIT 12V = Berbequim Aparafusador XR + Aparafusadora Impacto XR + Organizador TSTAKV BERBEQUIM APARAFUSADOR XR 12V Bucha 1,5-10mm 0-400/1500 rpm, 24Nm de torque, 15 posições de torque de ajuste, potência de saída 180W, 1,1kg. APARAFUSADORA DE IMPACTO 12V 1/4" 0-2450 rpm, 0-3400 ipm, 107Nm de torque, potência de saída 147W, diâmetro máx. recomendado 6mm, 1,04kg. EQUIPAMENTO STANDARD: duas baterias de Lítio XR 2Ah, carregador, organizador TSTAKV	3	344,00 €

	REFERÊNCIA	CÓDIGO DE BARRAS	POTÊNCIA	Descrição	QUANT. POR CAIXA	TABELA FERRAMENTAS SEM IVA
	DCK211D2T-QW	5035048547076	12V	KIT 12V = Berbequim Aparafusador XR + Aparafusadora Impacto XR + Organizador TSTAKV BERBEQUIM APARAFUSADOR XR 12V Bucha 1,5-10mm 0-400/1500 rpm, 24Nm de torque, 15 posições de torque de ajuste, potência de saída 180W, 1,1kg. APARAFUSADORA DE IMPACTO 12V 1/4" 0-2450 rpm, 0-3400 ipm, 107Nm de torque, potência de saída 147W, diâmetro máx. recomendado 6mm, 1,04kg. EQUIPAMENTO STANDARD: duas baterias de Lítio XR 2Ah, carregador, organizador TSTAKV	3	228,00 €
OUTRAS FERRAMENTAS 12V						
	DCS312D2-QW	5035048732694	12V	SERRA SABRE sem escovas XR 12V 0-2800 cpm, dimensão de golpe 16mm, mudança da lâmina sem ferramentas, 1,6kg. EQUIPAMENTO STANDARD: duas baterias de Lítio XR 2Ah, carregador multi-voltagem XR, mala TSTAK	2	295,00 €
	DCS512P2-QW	5035048739617	12V	SERRA CIRCULAR SEM ESCOVAS XR 12V Velocidade em vazio 3.6000 rpm, diâmetro da lâmina 140x20mm, capacidade de biselado 50°, Máx. Profundidade de corte a 90° 47mm, Máx. Profundidade de corte a 45° 33mm, 2,2kg. EQUIPAMENTO STANDARD: duas baterias de Lítio XR 5Ah, carregador multi-voltagem XR, lâmina da serra 24 dentes, clipe para cinto, guia paralela, chave para lâmina, mala TSTAK	2	418,00 €
FERRAMENTAS SEM BATERIA NEM CARREGADOR						
	DCD701N-XJ	5035048713075	12V	Berbequim Aparafusador sem escovas XR 12V sem carregador/bateria. Em caixa de cartão.	8	117,00 €
	DCF601N-XJ	5035048731802	12V	Aparafusador sem escovas XR 12V sem carregador/bateria. Em caixa de cartão.	8	117,00 €
	DCF801N-XJ	5035048709993	12V	Aparafusador de Impacto sem escovas XR 12V sem carregador/bateria. Em caixa de cartão.	2	134,00 €
	DCS353N-XJ	5035048748398	12V	Chave de Impacto sem escovas XR 12V sem carregador/bateria. Em caixa de cartão.	2	171,00 €
	DCS312N-XJ	5035048732656	12V	Multi-Ferramenta Oscilante sem escovas XR 12V sem carregador/bateria. Em caixa de cartão.	5	171,00 €
	DCS512N-XJ	5035048739587	12V	Serra Sabre sem escovas XR 12V sem carregador/bateria. Em caixa de cartão.	2	196,00 €
	DCF503N-XJ	5035048789384	12V	Roquete sem escovas XR 12V 3/8" sem carregador/bateria. Em caixa de cartão	15	209,00 €

	REFERÊNCIA	CÓDIGO DE BARRAS	POTÊNCIA	Descrição	QUANT. POR CAIXA	TABELA FERRAMENTAS SEM IVA
	DCF504N-XJ	5035048789315	12V	Roquete sem escovas XR 12V 1/4" sem carregador/bateria. Em caixa de cartão	15	209,00 €
 NOVIDADE	DCF500N-XJ	5035048789629	12V	Chave de Roquete sem escovas com cabeça selada XR 12V 1/4" e 3/8" 75Nm sem carregador/bateria. Em caixa de cartão.	2	228,00 €
	DCD703NT-XJ	5035048748145	12V	Taladro Atornillador Multi-Cabezal sin escobillas XR 12V sin cargador/bateria. Con Cabezal Atornillador, Cabezal Descentrado, Cabezal Angular y maletín TSTAK	3	199,00 €
	DCL510N-XJ	5035048296745	12V	Linterna LED 12V XR Li-Ion sin cargador/bateria con cabezal giratorio. En caja de cartón.	10	68,00 €



	REFERÊNCIA	CÓDIGO DE BARRAS	POTÊNCIA	Descrição	QUANT. POR CAIXA	TABELA FERRAMENTAS SEM IVA
FERRAMENTAS COM BATERIA XR LITIO 						
MARTELOS SDS plus®						
	DCH133M1-QW	5035048664599	18V	MARTELO ELETROPNEUMÁTICO XR 18V SDS plus® 26mm, Energia de Impacto (EPTA 05/2009) 2.6J, velocidade 0-1550 rpm, 0-5.680 ipm, 3 moduas de trabalho (rotação, percussão e cinzelado), 2.3Kg. QUIPAMENTO STANDARD: uma bateria XR Li-Ion 4Ah, carregador multi-voltagem XR, punho multiposição, mala TSTAK	2	289,00 €
	DCH172P2-QW	5035048741931	18V	MARTELO SEM ESCOVAS XR 18V SDS plus® Energia de Impacto (EPTA 05/2009) 1.4J, velocidade 0-1.060 rpm, 0-4.980 ipm, 2 modos de trabalho (rotação e percussão), 2.4kg. EQUIPAMENTO STANDARD: duas baterias de Lítio XR 5Ah, carregador multi-voltagem XR, punho multiposição, mala TSTAK	2	455,00 €
	DCH172E2T-QW	5035048790182	18V	 MARTELO SEM ESCOVAS XR 18V POWERSTACK SDS plus® Energia de Impacto (EPTA 05/2009) 1.4J, velocidade 0-1.060 rpm, 0-4.980 ipm, 2 modos de trabalho (rotação e percussão), 2.4kg. EQUIPAMENTO STANDARD: duas baterias POWERSTACK, carregador multi-voltagem XR, punho multiposição, mala TSTAK	2	429,00 €
	DCH253M2-QW	5035048439104	18V	 6.6m/s ² MARTELO ELETROPNEUMÁTICO XR 18V SDS plus® 24mm, Energia de impacto (EPTA 05/2009) 2,1J, potência de saída de 400W, Velocidadee 0-1200 rpm, 0-4500 ipm, 3 moduas de trabalho (rotação, percussão e cinzelado), 3,1kg. EQUIPAMENTO STANDARD: duas baterias XR Li-Ion 4Ah, carregador multi-voltagem XR, punho multiposição, mala.	1	511,00 €
	DCH273P2T-QW	5035048559994	18V	 6.6m/s ² MARTELO ELETROPNEUMÁTICO SEM ESCOVAS XR 18V SDS plus® 24mm, Energia de impacto (EPTA 05/2009) 2,1J, potência de saída de 400W, Velocidadee 0-1100 rpm, 0-4600 ipm, 3 moduas de trabalho (rotação, percussão e cinzelado), 3,1kg. EQUIPAMENTO STANDARD: duas baterias XR Li-Ion 5Ah, carregador multi-voltagem XR, pinça para cinto, punho multiposição, mala TSTAK	1	580,00 €
	DCH273H2T-QW	5035048806999	18V	 6.6m/s ²  MARTELO ELETROPNEUMÁTICO SEM ESCOVAS XR 18V POWERSTACK SDS plus® 24mm, Energia de impacto (EPTA 05/2009) 2,1J, potência de saída de 400W, Velocidadee 0-1100 rpm, 0-4600 ipm, 3 moduas de trabalho (rotação, percussão e cinzelado), 3,1kg. EQUIPAMENTO STANDARD: duas baterias POWERSTACK 5Ah, carregador multi-voltagem XR, pinça para cinto, punho multiposição, mala TSTAK	1	701,00 €
BERBEQUINS COM PERCUSSÃO XRP - 3 VELOCIDADES						
	DCD996P1-QW	5035048690581	18V	 BERBEQUIM PERCUSSÃO SEM ESCOVAS 18V XR Li-Ion 5Ah - 3 VELOCIDADES - Bucha 1.5-13mm. 0-450/1300/2000 rpm, 0-8600/25500/38250 ipm, 95Nm de torque, potência de saída de 820W, 11 posições ajustáveis de torque, 2,1kg. EQUIPAMENTO STANDARD: uma bateria XR Li-Ion 5Ah, carregador multi-voltagem XR, punho multiposição, retenção magnética de pontas, clipe para cinto, mala TSTAK.	2	350,00 €

	REFERÊNCIA	CÓDIGO DE BARRAS	POTÊNCIA	Descrição	QUANT. POR CAIXA	TABELA FERRAMENTAS SEM IVA
	DCD996P2-QW 	5035048644492	18V	BERBEQUIM PERCUSSÃO SEM ESCOVAS 18V XR Li-Ion 5Ah - 3 VELOCIDADES - Bucha 1.5-13mm. 0-450/1300/2000 rpm, 0-8600/25500/38250 ipm, 95Nm de torque, potência de saída de 820W, 11 posições ajustáveis de torque, 2,1kg. EQUIPAMENTO STANDARD: uma bateria XR Li-Ion 5Ah, carregador multi-voltagem XR, punho multiposição, retenção magnética de pontas, clipe para cinto, mala TSTAK.	2	418,00 €
	DCD996P3-QW 	5035048667125	18V	BERBEQUIM PERCUSSÃO SEM ESCOVAS 18V XR Li-Ion 5Ah - 3 VELOCIDADES - Bucha 1.5-13mm. 0-450/1300/2000 rpm, 0-8600/25500/38250 ipm, 95Nm de torque, potência de saída de 820W, 11 posições ajustáveis de torque, 2,1kg. EQUIPAMENTO STANDARD: uma bateria XR Li-Ion 5Ah, carregador multi-voltagem XR, punho multiposição, retenção magnética de pontas, clipe para cinto, mala TSTAK.	2	511,00 €
	DCD999H2T-QW 	5035048806234	18V 	BERBEQUIM PERCUSSÃO SEM ESCOVAS 18V XR Li-Ion 5Ah - 3 VELOCIDADES - Bucha 1.5-13mm. 0-450/1300/2000 rpm, 0-8600/25500/38250 ipm, 95Nm de torque, potência de saída de 820W, 11 posições ajustáveis de torque, 2,1kg. EQUIPAMENTO STANDARD: uma bateria XR Li-Ion 5Ah, carregador multi-voltagem XR, punho multiposição, retenção magnética de pontas, clipe para cinto, mala TSTAK.	2	580,00 €
BERBEQUINS COM PERCUSSÃO COMPACTOS - 2 VELOCIDADES						
	DCD776D2T-QW	5054905243920	18V	BERBEQUIM PERCUSSÃO SEM ESCOVAS 18V XR Li-Ion 5Ah - 3 VELOCIDADES - Bucha 1.5-13mm. 0-450/1300/2000 rpm, 0-8600/25500/38250 ipm, 95Nm de torque, potência de saída de 820W, 11 posições ajustáveis de torque, 2,1kg. EQUIPAMENTO STANDARD: uma bateria XR Li-Ion 5Ah, carregador multi-voltagem XR, punho multiposição, retenção magnética de pontas, clipe para cinto, mala TSTAK.	1	191,00 €
	DCD778S2T-QW	5035048664971	18V	BERBEQUIM PERCUSSÃO SEM ESCOVAS 18V XR Li-Ion 5Ah - 3 VELOCIDADES - Bucha 1.5-13mm. 0-450/1300/2000 rpm, 0-8600/25500/38250 ipm, 95Nm de torque, potência de saída de 820W, 11 posições ajustáveis de torque, 2,1kg. EQUIPAMENTO STANDARD: uma bateria XR Li-Ion 5Ah, carregador multi-voltagem XR, punho multiposição, retenção magnética de pontas, clipe para cinto, mala TSTAK.	2	225,00 €
	DCD709D2T-QW	5035048721889	18V	BERBEQUIM PERCUSSÃO SEM ESCOVAS 18V XR Li-Ion 5Ah - 3 VELOCIDADES - Bucha 1.5-13mm. 0-450/1300/2000 rpm, 0-8600/25500/38250 ipm, 95Nm de torque, potência de saída de 820W, 11 posições ajustáveis de torque, 2,1kg. EQUIPAMENTO STANDARD: uma bateria XR Li-Ion 5Ah, carregador multi-voltagem XR, punho multiposição, retenção magnética de pontas, clipe para cinto, mala TSTAK.	2	274,00 €
	DCD805E2T-QW	5035048788271	18V 	BERBEQUIM PERCUSSÃO SEM ESCOVAS 18V XR Li-Ion 5Ah - 3 VELOCIDADES - Bucha 1.5-13mm. 0-450/1300/2000 rpm, 0-8600/25500/38250 ipm, 95Nm de torque, potência de saída de 820W, 11 posições ajustáveis de torque, 2,1kg. EQUIPAMENTO STANDARD: uma bateria XR Li-Ion 5Ah, carregador multi-voltagem XR, punho multiposição, retenção magnética de pontas, clipe para cinto, mala TSTAK.	2	375,00 €
	DCD805P2T-QW	5035048750063	18V	BERBEQUIM PERCUSSÃO SEM ESCOVAS 18V XR Li-Ion 5Ah - 3 VELOCIDADES - Bucha 1.5-13mm. 0-450/1300/2000 rpm, 0-8600/25500/38250 ipm, 95Nm de torque, potência de saída de 820W, 11 posições ajustáveis de torque, 2,1kg. EQUIPAMENTO STANDARD: uma bateria XR Li-Ion 5Ah, carregador multi-voltagem XR, punho multiposição, retenção magnética de pontas, clipe para cinto, mala TSTAK.	2	397,00 €
	DCD805H2T-QW	5035048793602	18V 	TALADRO PERCUTOR COMPACTO SIN ESCOBILLAS XR 18V POWERSTACK- 2 VELOCIDADES - Portabrocas 1.5-13mm 0-650/2.000 rpm, 0-34.000 ipm, 90Nm de par, 1.6kg. EQUIPO ESTÁNDAR: dos baterías POWERSTACK de 5Ah, cargador multi-voltagem XR, pinza para cinturón, maletín TSTAK.	2	504,00 €









	REFERÊNCIA	CÓDIGO DE BARRAS	POTÊNCIA	Descrição	QUANT. POR CAIXA	TABELA FERRAMENTAS SEM IVA
BERBEQUINS APARAFUSADORES COMPACTOS - 2 VELOCIDADES						
	DCD777S2T-QW	5035048664957	18V	BERBEQUIM PERCUSSÃO SEM ESCOVAS 18V XR Li-Ion 5Ah - 3 VELOCIDADES - Bucha 1.5-13mm. 0-450/1300/2000 rpm, 0-8600/25500/38250 ipm, 95Nm de torque, potência de saída de 820W, 11 posições ajustáveis de torque, 2,1kg. EQUIPAMENTO STANDARD: uma bateria XR Li-Ion 5Ah, carregador multi-voltagem XR, punho multiposição, retenção magnética de pontas, clipe para cinto, mala TSTAK.	2	215,00 €
	DCD708D2T-QW	5035048721919	18V	BERBEQUIM PERCUSSÃO SEM ESCOVAS 18V XR Li-Ion 5Ah - 3 VELOCIDADES - Bucha 1.5-13mm. 0-450/1300/2000 rpm, 0-8600/25500/38250 ipm, 95Nm de torque, potência de saída de 820W, 11 posições ajustáveis de torque, 2,1kg. EQUIPAMENTO STANDARD: uma bateria XR Li-Ion 5Ah, carregador multi-voltagem XR, punho multiposição, retenção magnética de pontas, clipe para cinto, mala TSTAK.	2	264,00 €
	DCD800E2T-QW	5035048788219	18V	 BERBEQUIM PERCUSSÃO SEM ESCOVAS 18V XR Li-Ion 5Ah - 3 VELOCIDADES - Bucha 1.5-13mm. 0-450/1300/2000 rpm, 0-8600/25500/38250 ipm, 95Nm de torque, potência de saída de 820W, 11 posições ajustáveis de torque, 2,1kg. EQUIPAMENTO STANDARD: uma bateria XR Li-Ion 5Ah, carregador multi-voltagem XR, punho multiposição, retenção magnética de pontas, clipe para cinto, mala TSTAK.	2	354,00 €
	DCD800P2T-QW	5035048749968	18V	BERBEQUIM PERCUSSÃO SEM ESCOVAS 18V XR Li-Ion 5Ah - 3 VELOCIDADES - Bucha 1.5-13mm. 0-450/1300/2000 rpm, 0-8600/25500/38250 ipm, 95Nm de torque, potência de saída de 820W, 11 posições ajustáveis de torque, 2,1kg. EQUIPAMENTO STANDARD: uma bateria XR Li-Ion 5Ah, carregador multi-voltagem XR, punho multiposição, retenção magnética de pontas, clipe para cinto, mala TSTAK.	2	375,00 €
	DCD800H2T-QW	5035048793633	18V	 BERBEQUIM PERCUSSÃO SEM ESCOVAS 18V XR Li-Ion 5Ah - 3 VELOCIDADES - Bucha 1.5-13mm. 0-450/1300/2000 rpm, 0-8600/25500/38250 ipm, 95Nm de torque, potência de saída de 820W, 11 posições ajustáveis de torque, 2,1kg. EQUIPAMENTO STANDARD: uma bateria XR Li-Ion 5Ah, carregador multi-voltagem XR, punho multiposição, retenção magnética de pontas, clipe para cinto, mala TSTAK.	2	483,00 €
CONJUNTOS 18V						
	DCK2062D2T-QW NOVIDADE	5035048721810	18V	KIT 18V SEM ESCOVAS = Berbequim Percutor XR + Aparafusador Impacto XR + Mala TSTAK II Berbequim Percutor XR 18V 2 VELOCIDADES - Bucha metálica 1.5-13mm, 0-450/1650 rpm, 0-7650/28050 ipm, 65Nm de torque, 1,2kg. Aparafusador de Impacto 18V 1/4" Porta-pontas 6.35mm (1/4"), 190Nm de torque, 0-2800 rpm, 0-3200 ipm, 1kg. EQUIPAMENTO STANDARD: duas baterias de Lítio XR 2Ah, carregador multi-voltagem XR e Mala TSTAK II	1	268,00 €
	DCK2062L2T-QW NOVIDADE	5035048706312	18V	KIT 18V SEM ESCOVAS = Berbequim Percutor XR + Aparafusador Impacto XR + Mala TSTAK II Berbequim Percutor XR 18V 2 VELOCIDADES - Bucha metálica 1.5-13mm, 0-450/1650 rpm, 0-7650/28050 ipm, 65Nm de torque, 1,2kg. Aparafusador de Impacto 18V 1/4" Porta-pontas 6.35mm (1/4"), 190Nm de torque, 0-2800 rpm, 0-3200 ipm, 1kg. EQUIPAMENTO STANDARD: duas baterias de Lítio XR 3Ah, carregador multi-voltagem XR e Mala TSTAK II	3	322,00 €
	DCK266P2T-QW NOVIDADE	5035048668733	18V	KIT 18V SEM ESCOVAS = Berbequim Percutor XR + Aparafusador Impacto XR + Mala TSTAK II Berbequim Percutor XR 18V 2 VELOCIDADES - Bucha metálica 1.5-13mm, 0-550/2000 rpm, 0-9350/34000 ipm, 70Nm de torque, 1,8kg. Aparafusador de Impacto 18V 1/4" Porta-pontas 6.35mm (1/4"), 205Nm de torque, 0-1.000, 0-2.800, 0-3.250 rpm, 0-3800 ipm, 1,5kg. EQUIPAMENTO STANDARD: duas baterias de Lítio XR 2Ah, carregador multi-voltagem XR e Mala TSTAK II	1	375,00 €

	REFERÊNCIA	CÓDIGO DE BARRAS	POTÊNCIA	Descrição	QUANT. POR CAIXA	TABELA FERRAMENTAS SEM IVA
	DCK2050E2T-QW	5035048788370	18V 	KIT 18V SEM ESCOVAS POWERSTACK= Berbequim Percutor XR + Aparafusador Impacto XR + Mala TSTAK II Berbequim Percutor XR 18V 2 VELOCIDADES - Bucha 1.5-13mm 0-650/2.000 rpm, 0-34.000 ipm, 90Nm de torque, 1.6kg. ATORNILLADOR DE IMPACTO 18V 1/4" Porta-pontas 6.35mm (1/4"), 205Nm de torque, 0-1000-2800-3250 rpm, 0-3800 ipm, seletor de 3 modus, 1.1kg. EQUIPAMENTO STANDARD: duas baterias POWERSTACK, carregador multi-voltagem XR e Mala TSTAK II	3	468,00 €
	DCK2080P2T-QW	5035048698358	18V	KIT 18V SEM ESCOVAS= Berbequim Percutor XR + Rebarbadora 125mm XR + Mala TSTAK II Berbequim Percutor XR 18V 2 VELOCIDADES - Bucha metálica 1.5-13mm, 0-550/2000 rpm, 0-9350/34000 ipm, 70Nm de torque, 1,8kg. Rebarbadora XR 18V 125mm com Travão, Embraiagem, Arranque Suave, Bloqueio e re-arranque EQUIPAMENTO STANDARD: duas baterias XR 5Ah, carregador multi-voltagem XR e Mala TSTAK II	2	483,00 €
	DCK2052H2T-QW	5035048806913	18 	KIT 18V SEM ESCOVAS POWERSTACK= Berbequim Percutor XR + Aparafusador Impacto XR + Mala TSTAK II Berbequim Percutor XR 18V 3 VELOCIDADES - Portabrocas 1.5-13mm. 0-450/1300/2000 rpm, 0-8600/25500/38250 ipm, 112Nm de torque, 11 posiciones ajustables de torque, 2,1kg. ATORNILLADOR DE IMPACTO 18V 1/4" Porta-pontas 6.35mm (1/4"), 205Nm de torque, 0-1000-2800-3250 rpm, 0-3800 ipm, seletor de 3 modos, 1.1kg. EQUIPAMENTO STANDARD: duas baterias POWERSTACK 5Ah, carregador multi-voltagem XR e Mala TSTAK II	3	698,00 €
	DCK355P2T-QW NOVIDADE	5035048798577	18V	KIT 18V SEM ESCOVAS= Berbequim Aparafusador XR + Rebarbadora 125mm XR + Martelo SDS Plus® + Mala TSTAK VI Berbequim Percutor XR 18V 2 VELOCIDADES - Bucha metálica 1.5-13mm, 0-550/2000 rpm, 0-9350/34000 ipm, 70Nm de torque, 1,8kg. Rebarbadora XR 18V 125mm com Travão, Embraiagem, Arranque Suave, Bloqueio e re-arranque Martelo SDS Plus® 1.4J, velocidade 0-1.060 rpm, 0-4.980 ipm, 2 modos de trabalho (rotação e percussão), 2.4kg. EQUIPAMENTO STANDARD: duas baterias XR 5Ah, carregador multi-voltagem XR e Mala TSTAK VI	1	698,00 €
	DCK422P3T-QW	5035048716557	18V	KIT 18V SEM ESCOVAS = Berbequim Percutor XR SEM ESCOVAS 70Nm + Martelo eletroneumatico SEM ESCOVAS XR SDS Plus® 2,1J 3 modos + DCG405 Rebarbadora SEM ESCOVAS XR 125mm com travão, Embraiagem, Arranque suave, Bloqueio e re-arranque + Aparafusador impacto SEM ESCOVAS XR 1/4" 205Nm. EQUIPAMENTO STANDARD: três baterias 5Ah, carregador multi-voltagem XR, Mala TSTAK II, Caixa de ferramentas profunda TSTAK VI	3	913,00 €
	DCK690P3T-QW NOVIDADE	5035048750636	18V	KIT 18V = Berbequim Percutor XR + Aparafusador Impacto XR + Serra Circular XR + Serra de Recortes XR + Martelo SDS Plus® XR + Linterna +2 Malas TSTAK VI Berbequim Percutor XR 18V, bucha metálica 1.5-13mm, 0-550/2000 rpm, 0-9350/34000 ipm, 70Nm de torque. Aparafusador de Impacto 18V 1/4", 205Nm de torque, 0-1.000, 0-2.800, 0-3.250 rpm, 0-3800 ipm Martelo sem escovas XR 18V SDS Plus® 2,1J 3 modos Serra Circular sem escovas XR 18V 165mm Serra de recortes sem escovas XR 18V 0-3.200 cpm, dimensão de golpe 26mm. Lanterna Luz LED de Cabeça Rotativa XR 18V EQUIPAMENTO STANDARD: três baterias de Lítio XR 5Ah, carregador multi-voltagem XR e 2 Malas TSTAK VI	3	1.182,00 €
BERBEQUIM MAGNÉTICO						
	DCD1623N-XJ	5035048750087	18V	TALADRO MAGNÉTICO SIN ESCOBILLAS XR 18V. Transmisión mecánica de 2 velocidades y electrónica de 5 velocidades 130-420 / 250-810 rpm, portaherramienta 19mm, máx. profundidad de corte 50mm, máx. diámetro de corte 50mm, peso 14,3kg. EQUIPO ESTÁNDAR: Maletín TSTAK.	2	1.773,00 €

	REFERÊNCIA	CÓDIGO DE BARRAS	POTÊNCIA	Descrição	QUANT. POR CAIXA	TABELA FERRAMENTAS SEM IVA
ATORNILLADORES DE IMPACTO 1/4"						
	DCF850D2T-QW	5035048743027	18V	APARAFUSADOR IMPACTO SEM ESCOVAS XR 18V Li-Ion 2Ah Portapontas 6.35mm (1/4"), 205Nm de torque, 0-1000-2800-3250 rpm, 0-3800 ipm, seletor de 3 modos, 1.2kg. EQUIPAMENTO STANDARD: duas baterias XR Li-Ion 2Ah, carregador multi-voltagem XR, retenção magnética de pontas, clipe para cinto, mala TSTAK.	2	318,00 €
	DCF850E2T-QW	5035048749203	18V	 APARAFUSADOR IMPACTO SEM ESCOVAS XR 18V POWERSTACK Portapontas 6.35mm (1/4"), 205Nm de torque, 0-1000-2800-3250 rpm, 0-3800 ipm, seletor de 3 modos, 1.1kg. EQUIPAMENTO STANDARD: duas baterias POWERSTACK, carregador multi-voltagem XR, retenção magnética de pontas, clipe para cinto, mala TSTAK.	2	375,00 €
	DCF850P2T-QW	5035048743041	18V	APARAFUSADOR IMPACTO SEM ESCOVAS XR 18V Li-Ion 5Ah Portapontas 6.35mm (1/4"), 205Nm de torque, 0-1000-2800-3250 rpm, 0-3800 ipm, seletor de 3 modos, 1.5kg. EQUIPAMENTO STANDARD: duas baterias XR Li-Ion 5Ah, carregador multi-voltagem XR, retenção magnética de pontas, clipe para cinto, mala TSTAK.	2	386,00 €
CHAVES DE IMPACTO 1/2"						
	DCF921E2T-QW	5035048749234	18V	 CHAVE DE IMPACTO SEM ESCOVAS XR 18V 1/2" POWERSTACK COM ANEL DE RETENÇÃO 406Nm de torque, Esforço de torção 609Nm, 0-2.500 rpm, 0-3.600 ipm, seletor de 4 modos, máx. capacidade M20, peso 1.6kg. EQUIPAMENTO STANDARD: duas baterias POWERSTACK, carregador multi-voltagem XR, clipe para cinto, mala TSTAK"	2	397,00 €
	DCF921P2T-QW	5035048743744	18V	CHAVE DE IMPACTO SEM ESCOVAS XR 18V Li-Ion 5Ah 1/2" COM ANEL DE RETENÇÃO 406Nm de torque, Esforço de torção 609Nm, 0-2.500 rpm, 0-3.600 ipm, seletor de 4 modos, máx. capacidade M20, peso 1.6kg. EQUIPAMENTO STANDARD: duas baterias XR Li-Ion 5Ah, carregador multi-voltagem XR, clipe para cinto, mala TSTAK	2	408,00 €
	DCF891P2T-QW	5035048743614	18V	CHAVE DE IMPACTO SEM ESCOVAS XR 18V Li-Ion 5Ah 1/2" TORQUE MÉDIO COM ANEL DE RETENÇÃO 813Nm de torque, Esforço de torção 1.152Nm, 0-2000 rpm, 0-3.250 ipm, seletor de 4 modos, máx. capacidade M24, peso 2kg. EQUIPAMENTO STANDARD: duas baterias XR Li-Ion 5Ah, carregador multi-voltagem XR, clipe para cinto, mala TSTAK	2	461,00 €
	DCF921H2T-QW	5035048806456	18V	 CHAVE DE IMPACTO SEM ESCOVAS XR 18V POWERSTACK 1/2" COM ANEL DE RETENÇÃO 406Nm de torque, Esforço de torção 609Nm, 0-2.500 rpm, 0-3.600 ipm, seletor de 4 modos, máx. capacidade M20, peso 1.6kg. EQUIPAMENTO STANDARD: duas baterias POWERSTACK 5Ah, carregador multi-voltagem XR, clipe para cinto, mala TSTAK	3	526,00 €
	DCF891H2T-QW	5035048806388	18V	 CHAVE DE IMPACTO SEM ESCOVAS XR 18V POWERSTACK 1/2" TORQUE MÉDIO COM ANEL DE RETENÇÃO 813Nm de torque, Esforço de torção 1.152Nm, 0-2000 rpm, 0-3.250 ipm, seletor de 4 modos, máx. capacidade M24, peso 2kg. EQUIPAMENTO STANDARD: duas baterias POWERSTACK 5Ah, carregador multi-voltagem XR, clipe para cinto, mala TSTAK	3	569,00 €











	REFERÊNCIA	CÓDIGO DE BARRAS	POTÊNCIA	Descrição	QUANT. POR CAIXA	TABELA FERRAMENTAS SEM IVA
	DCF900P2T-QW	5035048743362	18V	CHAVE DE IMPACTO SEM ESCOVAS XR 18V 1/2" ALTO TORQUE COM ANEL DE RETENÇÃO 1.365Nm de torque, esforço de torção 1.898Nm, 0- 2.300 rpm, 0-1.800 ipm, máx. capacidade M20, peso 3,3kg. EQUIPAMENTO STANDARD: duas baterias XR Li-Ion 5Ah, carregador multi-voltagem XR, mala TSTAK II	3	537,00 €
	DCF900H2T-QW	5035048806425	18V 	CHAVE DE IMPACTO SEM ESCOVAS XR 18V POWERSTACK 1/2" ALTO TORQUE COM ANEL DE RETENÇÃO 1.365Nm de torque, esforço de torção 1.898Nm, 0- 2.300 rpm, 0-1.800 ipm, máx. capacidade M20, peso 3,3kg. EQUIPAMENTO STANDARD: duas baterias POWERSTACK 5Ah, carregador multi-voltagem XR, mala TSTAK II	3	644,00 €
	DCF961H2T-QW NOVIDADE	5035048806517	18V 	CHAVE DE IMPACTO SEM ESCOVAS XR 18V POWERSTACK 1/2" ALTO TORQUE COM ANEL DE RETENÇÃO 1.632Nm de torque, esforço de torção 1.2373Nm, 0-440/0-800/0-1200 rpm, 0-1.800 ipm, máx. capacidade M20, peso 3,4kg. EQUIPAMENTO STANDARD: duas baterias POWERSTACK 5Ah, carregador multi-voltagem XR, mala TSTAK II	1	752,00 €
ROQUETE 18V						
	DCF512D1-QW	5035048738856	18V	ROQUETE SEM ESCOVAS XR 18V 1/2" Velocidade em vazio 0-250 rpm, 95Nm de torque, 1.1kg. EQUIPAMENTO STANDARD: uma bateria de Lítio XR 2Ah, carregador multi-voltagem XR, Saco de transporte	1	311,00 €
	DCF510E2G-QW NOVIDADE	5035048793282	18V	ROQUETE SEM ESCOVAS XR 18V 1/2" e 3/8" Pontas intercambiável de 1/2" y 3/8", velocidade em vazio 0-300 rpm, 102Nm de torque, 1.2kg. EQUIPAMENTO STANDARD: duas baterias POWERSTACK compactas de borracha, carregador multi-voltagem XR, bandeja de espuma	1	461,00 €
REMACHADORAS 18V						
	DCF403D2GT-QW NOVIDADE	5035048797709	18V	REBITADORA SEM ESCOVAS XR 18V 4,8mm Desenho compacto e leve, força de tração 10.000N, compatível com rebites de 2,4, 3,2, 4,0 y 4,8mm. EQUIPAMENTO STANDARD: duas baterias XR18V Li-ion 2Ah revestidas a borracha, carregador, bicos 2,4, 3,2, 4,0 e 4,8mm e Mala TSTAK	1	644,00 €
	DCF414E2GT-QW NOVIDADE	5035048797747	18V	REBITADORA SEM ESCOVAS XR 18V POWERSTACK 6,4mm Desenho compacto e leve, força de tração 20.000N, compatível com rebites de 4,8, 6 e 6,4mm. EQUIPAMENTO STANDARD: duas baterias compactas POWERSTACK revestidas a borracha, carregador, bicos 4,8, 6 e 6,4mm e Mala TSTAK	1	999,00 €













	REFERÊNCIA	CÓDIGO DE BARRAS	POTÊNCIA	Descrição	QUANT. POR CAIXA	TABELA FERRAMENTAS SEM IVA
REBARBADORAS						
	DCG412M2-QW	5035048390894	18V	REBARBADORA DE ACABAMENTOS XR 18V 125mm Potência de saída 405W, 7000 rpm, máx. diâmetro de disco 125mm, rosca M14, 2,9kg. EQUIPAMENTO STANDARD: duas baterias XR Li-Ion 4Ah, carregador multi-voltagem XR, pega lateral de 2 posições, guarda protetora sem chave, chave, mala.	1	354,00 €
	DCG405P2-QW NOVIDADE PERFORM PROTECT	5035048665527	18V	REBARBADORA SEM ESCOVAS XR 18V 125mm Velocidade 9000 rpm, máx. diâmetro do disco 125mm, rosca M14, 2,5kg. Eletrônica, Arranque Suave, Travão, Embraiagem. EQUIPAMENTO STANDARD: duas baterias XR Li-Ion de 5Ah, carregador multi-voltagem XR, pega lateral de 2 posições, guarda protetora sem chave, chave, mala TSTAK.	1	397,00 €
	DCG409H2T-QW PERFORM PROTECT	5035048738856	18V POWERSTACK	REBARBADORA SEM ESCOVAS XR 18V POWERSTACK 125mm Potência de saída 1553W, 9000 rpm, máx. diâmetro do disco 125mm, rosca M14, 2,8kg. Eletrônica, Arranque Suave, Travão, Embraiagem. EQUIPAMENTO STANDARD: duas baterias POWERSTACK de 5Ah, carregador multi-voltagem XR, pega lateral de 2 posições, guarda protetora sem chave, chave, mala TSTAK.	1	589,00 €
POLIDORA						
	DCM849P2-QW	5035048714591	18V	POLIDORA PARA METAL ROTATIVA SEM ESCOVAS XR 18V 800-2200 rpm, máx. diâmetro do disco 180mm, rosca M14, 1,9kg. EQUIPAMENTO STANDARD: duas baterias XR Li-Ion 5Ah, carregador multi-voltagem XR, Punho lateral, disco com velcro e saco de transporte.	2	511,00 €
APARAFUSADORES PARA GESSO CARTONADO E PARA ESTRUTURAS METÁLICAS						
	DCF620D2-QW	5035048468586	18V	APARAFUSADORA PARA GESSO CARTONADO SEM ESCOVAS XR 1/4" 18V Li-Ion 2Ah Bucha 6,35mm, Velocidade de carga 0-4400 rpm, 30Nm de torque, potência de saída 435W, 1,88kg. EQUIPAMENTO STANDARD: duas baterias Li-Ion XR 2Ah, carregador multi-voltagem XR, batente de profundidade (nariz), DT7520 portapontas magnético com uma ponta 25mm PR2, mala TSTAK II	3	322,00 €
	DCF620M2K-QW	5035048730911	18V	APARAFUSADOR SEM ESCOVAS PARA GESSO CARTONADO XR 18V Li-Ion 4Ah + CARREGADOR RÁPIDO DE PARAFUSOS Bucha 6,35mm, velocidade de carga 0-4400 rpm, potência de saída 435W, 2kg. EQUIPAMENTO STANDARD: duas baterias compactas Li-Ion XR 4Ah, carregador multi-voltagem XR, DCF6202 carregador de parafuso rápido, batente de profundidade (nariz), DT7520 portapontas magnético com uma ponta 25mm PR2, 2 pontas Phillips, mala TSTAK	3	405,00 €
SERRAS						
	DCS369P2-QW NOVIDADE	5035048808313	18V	MINI-SERRA SABRE SEM ESCOVAS XR 18V 0-3000 cpm, dimensão de golpe 16mm, 1,4kg. EQUIPAMENTO STANDARD: duas baterias compactas XR Li-Ion 5Ah, carregador multi-voltagem XR, mala TSTAK	2	408,00 €
	DCS334P2-QW	5035048710661	18V	SERRA DE RECORTES SEM ESCOVAS XR 18V 0-3.200 cpm, dimensão de golpe 26mm, capacidade de bisel de 45°, máx. profundidade de corte em madeira/metal/aço de 135/25/10mm, 2,1Kg. EQUIPAMENTO STANDARD: duas baterias XR Li-Ion 5Ah, carregador multi-voltagem XR, Base anti-riscos, Adaptador para aspiração compatível com AirLock, sistema anti-estilhaços da base e mala TSTAK II	1	494,00 €
LIXADORAS						
	DCW200P2-QW	5054905284138	18V	LIXADORA VIBRATÓRIA SEM ESCOVAS XR 18V 1/4 FOLHA Eletrônica Corpo texturizado e áreas engomadas, tamanho da folha 140 x 115 mm, 8.000-13.500 opm, Ø órbita 1.6mm, sistema de aspiração integrado, sistema de aderência para lixa de papel tradicional, 1kg. EQUIPAMENTO STANDARD: duas baterias XR Li-Ion 5Ah, carregador multi-voltagem XR, Saco de extração de poeiras e mala TSTAK II.	1	418,00 €

	REFERÊNCIA	CÓDIGO DE BARRAS	POTÊNCIA	Descrição	QUANT. POR CAIXA	TABELA FERRAMENTAS SEM IVA
	DCW210P2-QW	5035048711729	18V	LIXADORA ROTORBITAL SEM ESCOVAS XR 18V Ø125mm 12.000 opm Eletrônica Design compacto de agarre com a palma da mão, tamanho do papel 125mm, 8.000-12.000 opm, Ø órbita 2.6mm, sistema de aspiração integrado, troca rápida de folhas de lixa com papel de velcro, 0,93kg. EQUIPAMENTO STANDARD: duas baterias XR Li-Ion 5Ah, carregador multi-voltagem XR, Saco de extração de poeiras e mala TSTAK II.	1	418,00 €
	DCE800T2-QW	5035048729236	18V	LIXADORA GESSO CARTONADO TELESCÓPICA SEM ESCOVAS XR 18V Eletrônica Movimento de lixado rotativo, tamanho do disco 225 mm, Velocidade 700-1.200 rpm, comprimento da ferramenta 1,25-1,6 m, porta de extração de poeiras, 3,9kg. EQUIPAMENTO STANDARD: duas baterias XR FLEXVOLT 54V/18V 6Ah, carregador multi-voltagem XR, 3 discos de lixa de 150g e saco de transporte	1	941,00 €
PISTOLAS DE PREGOS E AGRAFADORAS						
	DCN890P2-QW	5035048666883	18V	PREGADORA DE BETÃO SEM ESCOVAS XR 18V - 3 VELOCIDADES Funcionamento mecânico sem gás, diâmetro máx. do prego 2.6-3.7 mm, ângulo do compartimento de 15°, comprimento do prego 13-57 mm, capacidade do carregador 30 pregos, modo de disparo sequencial e rajada, nível de temperatura -20° a +50°C, 4.2Kg. EQUIPAMENTO STANDARD: duas baterias XR Li-Ion 5Ah, carregador multi-voltagem XR, pinça para cinto, 2 pontas de contacto, mala	1	967,00 €
 	DCN692P2-QW	5035048467770	18V	PREGADORA DE ESTRUTURAS SEM ESCOVAS XR 18V - 2 VELOCIDADES Versatilidade de 30° a 34° de inclinação com pregos e a capacidade máxima do carregador de 55 pregos, diâmetro máx. do prego de 2,8 a 3,3mm, comprimento do prego 50-90mm, modo de disparo sequencial e rajada, bloqueio de disparo seco, energia de impacto (EPTA 05/2009) 105 J, nível de temperatura -20° a +50°C, sinalização dupla LED (bateria descarregada, prego encravado), bloqueio da máquina, 4,1kg. EQUIPAMENTO STANDARD: duas baterias XR Li-Ion 5Ah, carregador multi-voltagem XR, pinça para cinto, protetor anti-marcas, mala.	1	741,00 €
	DCN660D2-QW	5035048558379	18V	PREGADORA DE ACABAMENTO SEM ESCOVAS XR 18V Funcionamento mecânico sem gás, com bloqueio seguro de disparo. Diâmetro do prego 1.6mm (16 Ga), ângulo do compartimento de 20°, comprimento do prego 32-63mm, capacidade do carregador de 110 pregos, vibração/incerteza <2.5/1.5 m/s ² , peso 2,65kg. EQUIPAMENTO STANDARD: duas baterias 2Ah Li-Ion XR, carregador multi-voltagem XR, mala.	1	553,00 €
	DCN650P2-QW	5035048665350	18V	PREGADORA DE ACABAMENTOS SEM ESCOVAS XR 18V Funcionamento mecânico sem gás. Diâmetro do prego 1.8mm (15Ga), ângulo do compartimento de 34°, comprimento do prego 32-63mm, capacidade do carregador de 110 pregos, modo de disparo sequencial e rajada, 2,6 Kg. EQUIPAMENTO STANDARD: duas baterias XR Li-Ion 5.0 Ah, carregador multi-voltagem XR, mala.	1	644,00 €
	DCFS950P2-QW	5035048699836	18V	AGRAFADOR DE CERCAS SEM ESCOVAS XR 18V Funcionamento mecânico sem gás. Diâmetro do agrafó 3,7-4mm, comprimento do agrafó 40-50mm, capacidade do carregador de 35 agrafos, modo de disparo sequencial e rajada, 4,7kg. EQUIPAMENTO STANDARD: duas baterias XR Li-Ion 5Ah, carregador multi-voltagem XR, mala.	1	921,00 €













	REFERÊNCIA	CÓDIGO DE BARRAS	POTÊNCIA	Descrição	QUANT. POR CAIXA	TABELA FERRAMENTAS SEM IVA
OUTRAS FERRAMENTAS COM BATERIA						
	DCE400D2-QW	5035048732007	18V	EXPANDIDORA DE TUBO XR 18V Velocidade 60rpm, velocidade de expansão Ø25mm 18,4s, máx. diâmetro tuberia Ø32 x 2,9 mm. EQUIPAMENTO STANDARD: duas baterias XR Li-Ion 2Ah, carregador multi-voltagem XR, graxa, cabeças Ø16, 20 y 25 mm, mala TSTAK.	1	577,00 €
	DCS356P2-QW	5035048726587	18V	MULTI-FERRAMENTA OSCILANTE SEM ESCOVAS XR 18V 3 configurações de velocidade, velocidade 0-22000 opm, 1,6° de ângulo de oscilação, sistema de troca rápida de acessórios, gatilho de velocidade, 1,4kg. EQUIPAMENTO STANDARD: duas baterias XR Li-Ion 5Ah, carregador multi-voltagem XR, lâmina de serra para madeira com pregos 31 x 43mm, lâmina de serra para madeira 31 x 43mm, lâmina de serra segmentada, lâmina de serra de detalhes, raspador de carboneto para azulejos, lixas (25 unidades de diversos graus), raspador rígido, adaptador universal, batente de profundidade/guia de corte reto, prato de lixar, adaptador de extração de pó, mala TSTAK II	3	397,00 €
	DCP580P2-QW	5035048616284	18V	PLAINA SEM ESCOVAS XR 18V com tambor grande de lâmina dupla de TCT, troca rápida da lâmina, parte frontal e traseira da sapata grande torçea melhor estabilidade, compatível com sistema "Air-Lock" de DEWALT. 15000 rpm, profundidade máxima de corte 2,0mm, profundidade de desbaste 9,0mm, largura da plaina 82mm, comprimento da base, 295mm, diâmetro do tambor 48mm, peso 3,1kg. EQUIPAMENTO STANDARD: 2 baterias, carregador multi-voltagem XR, lâminas reversíveis com ponta de carboneto de tungstênio (TCT), chave Hex, chave Torx, guia paralela, placa de alinhamento da lâmina, saco de pó DWV9390, mala TSTAK	2	472,00 €
	DCW604P2-QW	5035048711835	18V	TUPIA COMBO SEM ESCOVAS (2en1) XR 18V ELETRÔNICA Fresadora/Faceadora com controlo de profundidade com base fixa, 16000-27000 rpm, diâmetro pinça 6-8mm, máx diâmetro fresa 30mm, percuro vertical 55mm, sistema de extração de pó integrado, 2,4kg. EQUIPAMENTO STANDARD: 2 baterias Li-Ion 5Ah, carregador multi-voltagem XR, clipe 8mm e trilho de guia Ø 17mm, cono central, 2 adaptadores para extração de serragem, 2 guias paralelas e mala TSTAK VI	1	633,00 €
FERRAMENTAS SEM BATERIA NEM CARREGADOR						
	DCH283NT-XJ  6.6m/s ²	5035048665046	18V	MARTELO ELETROPNEUMÁTICO SEM ESCOVAS XR SDS plus® 18V 2,8J SEM CARREGADOR/BATERIA. Com mala TSTAK.	1	451,00 €
	DCH273N-XJ  6.6m/s ²	5035048557334	18V	MARTELO ELETROPNEUMÁTICO SEM ESCOVAS XR SDS plus® 18V 2,1J SEM CARREGADOR/BATERIA. Em caixa de cartão.	1	331,00 €
	DCH253N-XJ  6.6m/s ²	5035048439111	18V	MARTELO ELETROPNEUMÁTICO XR SDS plus® 18V 2,1J SEM CARREGADOR/BATERIA. Em caixa de cartão.	1	246,00 €
	DCH263N-XJ  9.1m/s ²	5035048708057	18V	MARTELO ELETROPNEUMÁTICO SEM ESCOVAS XR SDS plus® 18V 3J PUNHO EM D SEM CARREGADOR/BATERIA. Em caixa de cartão.	1	231,00 €

	REFERÊNCIA	CÓDIGO DE BARRAS	POTÊNCIA	Descrição	QUANT. POR CAIXA	TABELA FERRAMENTAS SEM IVA
	DCH133NT-XJ 6.6m/s ²	5035048664568	18V	MARTELO ELETROPNEUMÁTICO SEM ESCOVAS XR SDS plus® 18V 2,6J SEM CARREGADOR/BATERIA. Com mala TSTAK.	2	203,00 €
	DCH172NT-XJ	5035048743232	18V	MARTELO ELETROPNEUMÁTICO SEM ESCOVAS XR 18V SDS plus® SEM CARREGADOR/BATERIA. Com mala TSTAK..	3	214,00 €
	DCD996NT-XJ	5035048644577	18V	BERBEQUIM PERCUSSÃO SEM ESCOVAS XRP XR 18V 95Nm SEM CARREGADOR/BATERIA. Com mala TSTAK.	2	214,00 €
	DCD805NT-XJ	5035048750230	18V	BERBEQUIM PERCUSSÃO COMPACTO SEM ESCOVAS XR 18V 90Nm de torque SEM CARREGADOR/BATERIA. Com mala TSTAK.	1	192,00 €
	DCD796NT-XJ	5035048616376	18V	BERBEQUIM PERCUSSÃO COMPACTO SEM ESCOVAS XR 18V 70NM SEM CARREGADOR/BATERIA. COM MALA TSTAK.	2	166,00 €
	DCD740N-XJ	5035048381502	18V	BERBEQUIM ANGULAR XR 18V 10mm SEM CARREGADOR/BATERIA. Em caixa de cartão.	4	192,00 €
	DCF850NT-XJ	5035048750124	18V	APARAFUSADOR IMPACTO SEM ESCOVAS XR 18V 1/4" 205Nm SEM CARREGADOR/BATERIA. Com mala TSTAK	3	182,00 €
	DCF961NT-XJ NOVIDADE	5035048789216	18V	CHAVE DE IMPACTO SEM ESCOVAS XR 18V 1/2" ALTO TORQUE 1.623Nm. SEM CARREGADOR/BATERIA. Com mala TSTAK II	1	429,00 €
	DCF900NT-XJ	5035048743324	18V	CHAVE DE IMPACTO SEM ESCOVAS XR 18V 1/2" ALTO TORQUE 1.365Nm. SEM CARREGADOR/BATERIA. Com mala TSTAK II	3	331,00 €
	DCF897NT-XJ	5035048699270	18V	CHAVE DE IMPACTO SEM ESCOVAS XR 18V 3/4" ALTO TORQUE 950Nm COM ANEL DE RETENÇÃO. SEM CARREGADOR/BATERIA. Com mala TSTAK II	3	289,00 €
	DCF891NT-XJ	5035048743546	18V	CHAVE DE IMPACTO SEM ESCOVAS XR 18V 1/2" TORQUE MÉDIO 813Nm COM ANEL DE RETENÇÃO SEM CARREGADOR/BATERIA. Com mala TSTAK	3	331,00 €

	REFERÊNCIA	CÓDIGO DE BARRAS	POTÊNCIA	Descrição	QUANT. POR CAIXA	TABELA FERRAMENTAS SEM IVA
	DCF921N-XJ	5035048743690	18V	CHAVE DE IMPACTO SEM ESCOVAS XR 18V 1/2" 450Nm COM ANEL DE RETENÇÃO SEM CARREGADOR/BATERIA. Em caixa de cartão	10	192,00€
	DCF510N-XJ NOVIDADE	5035048789667	18V	Chave de Roquete sem escovas com cabeça selada XR 18V 1/2" e 3/8" 102Nm sem carregador/bateria. Em caixa de cartão	1	268,00 €
	DCF512N-XJ	5035048789551	18V	Rebitadora sem escovas XR 18V 6,4mm sem carregador/bateria. Com mala TSTAK	10	232,00 €
	DCF414NT-XJ NOVIDADE	5035048797723	18V	Rebitadora sem escovas XR 18V 4,8mm sem carregador/bateria. Com mala TSTAK	1	784,00 €
	DCF403NT-XJ NOVIDADE	5035048797679	18V	ROQUETE XR 18V 1/2" 95Nm SEM CARREGADOR/BATERIA. Em caixa de cartão	1	504,00 €
	DCG409VSNT-XJ NOVIDADE PERFORM PROTECT	5035048791462	18V	REBARBADORA SEM ESCOVAS XR 18V 125mm SEM CARREGADOR/BATERIA. COM REGULADOR DE VELOCIDADE, TRAVÃO, EMBRAIAGEM, ARRANQUE SUAVE, BLOQUEIO E RE-ARRANQUE. Com mala TSTAK II.	3	289,00 €
	DCG405FN-XJ NOVIDADE PERFORM PROTECT	5035048665558	18V	REBARBADORA ACABAMENTOS SEM ESCOVAS XR 18V 125mm COM CABEÇA PLANA SEM CARREGADOR/BATERIA. TRAVÃO, EMBRAIAGEM, ARRANQUE SUAVE, BLOQUEIO E RE-ARRANQUE. Em caixa de cartão.	1	209,00 €
	DCG405NT-XJ PERFORM PROTECT	5035048665541	18V	REBARBADORA ACABAMENTOS SEM ESCOVAS XR 18V 125mm SEM CARREGADOR/BATERIA. TRAVÃO, EMBRAIAGEM, ARRANQUE SUAVE, BLOQUEIO E RE-ARRANQUE. Com mala TSTAK II.	3	209,00 €
	DCG406N-XJ PERFORM PROTECT	5035048665497	18V	REBARBADORA ACABAMENTOS SEM ESCOVAS XR 18V 125mm SEM CARREGADOR/BATERIA. INTERRUPTOR HOME-MORTO, TRAVÃO, EMBRAIAGEM, ARRANQUE SUAVE, BLOQUEIO E RE-ARRANQUE. Em caixa de cartão.	1	192,00 €
	DCG412N-XJ	5035048356180	18V	REBARBADORA DE ACABAMENTOS XR 18V 125mm SEM CARREGADOR/BATERIA. Em caixa de cartão.	1	149,00 €
	DCM849N-XJ	5035048714584	18V	POLIDORA PARA METAL ROTATIVA SEM ESCOVAS XR 18V SEM CARREGADOR/BATERIA. Em caixa de cartão	4	289,00 €

	REFERÊNCIA	CÓDIGO DE BARRAS	POTÊNCIA	Descrição	QUANT. POR CAIXA	TABELA FERRAMENTAS SEM IVA
	DCG426N-XJ	5035048665497	18V	REBARBADORA DIREITA SEM ESCOVAS XR 18V SEM CARREGADOR/BATERIA. Em caixa de cartão	6	214,00 €
	DCS438N-XJ	5035048747759	18V	REBARBADORA MULTI-CORTE SEM ESCOVAS XR 18V 76mm. 20.000 rpm, Máx. altura de corte 22mm. SEM CARREGADOR/BATERIA. Com 3 discos de corte.	-	209,00 €
	DCF622NT-XJ	5035048657225	18V	APARAFUSADORA ESTRUTURAS METÁLICAS SEM ESCOVAS 18V SEM CARREGADOR/BATERIA. Com mala TSTAK.	3	214,00 €
	DCF620NT-XJ	5035048555996	18V	APARAFUSADORA PARA GESSO CARTONADO SEM ESCOVAS XR 1/4" 18V SEM CARREGADOR/BATERIA. Com mala TSTAK II	3	192,00 €
	DCS571NT-XJ	5035048723142	18V	SERRA CIRCULAR DE MÃO SEM ESCOVAS XR 18V Ø115mm SEM CARREGADOR/BATERIA. Com mala TSTAK	3	231,00 €
	DCS572NT-XJ	5035048729175	18V	SERRA CIRCULAR SEM ESCOVAS XR 18V Ø184mm com base compatível para régua guia. SEM CARREGADOR/BATERIA. Com mala TSTAK VI	2	289,00 €
	DCS573NT-XJ	5035048739532	18V	SERRA CIRCULAR SEM ESCOVAS XR 18V FLEXVOLT ADVANTAGE Ø190mm SEM CARREGADOR/BATERIA. Com mala TSTAK VI.	1	296,00 €
	DCS391N-XJ	5035048356210	18V	SERRA CIRCULAR XR 18V SEM CARREGADOR/BATERIA. Em caixa de cartão.	1	167,00 €
	DCS565NT-XJ	5035048740002	18V	SERRA CIRCULAR SEM ESCOVAS XR 18V Ø165mm SEM CARREGADOR/BATERIA. Com mala TSTAK.	1	289,00 €
	DCS373N-XJ	5035048377772	18V	SERRA CIRCULAR XR 18V MULTICUTTER SEM CARREGADOR/BATERIA. Em caixa de cartão.	1	289,00 €
	DCS386NT-XJ	5035048739549	18V	SERRA SABRE COMPACTA SEM ESCOVAS XR 18V FLEXVOLT ADVANTAGE SEM CARREGADOR/BATERIA. Com mala TSTAK.	1	331,00 €
	DCS382N-XJ	5035048748312	18V	SERRA SABRE SEM ESCOVAS XR 18V SEM CARREGADOR/BATERIA. Em caixa de cartão.	1	232,00 €
	DCS369NT-XJ	5035048723180	18V	MINI-SERRA SABRE SEM ESCOVAS XR 18V SEM CARREGADOR/BATERIA. Com mala TSTAK.	2	192,00 €

	REFERÊNCIA	CÓDIGO DE BARRAS	POTÊNCIA	Descrição	QUANT. POR CAIXA	TABELA FERRAMENTAS SEM IVA
	DCS334NT-XJ	5035048710623	18V	SERRA DE RECORTES SEM ESCOVAS XR 18V SEM CARREGADOR/BATERIA. Com mala TSTAK	1	246,00 €
	DCW220N-XJ NOVIDADE	5035048793831	18V	LIXADORA DE ROLOS SEM ESCOVAS XR 18V - 75 x 533mm SEM CARREGADOR/BATERIA. Em caixa de cartão	1	289,00 €
	DCW200NT-XJ	5054905284121	18V	LIXADORA VIBRATÓRIA SEM ESCOVAS XR 18V SEM CARREGADOR/BATERIA. Com mala TSTAK.	1	214,00 €
	DCW210NT-XJ	5035048711699	18V	LIXADORA ROTORBITAL SEM ESCOVAS XR 18V SEM CARREGADOR/BATERIA. Com mala TSTAK II.	1	214,00 €
	DCE800N-XJ	5035048727782	18V	LIXADORA GESSO CARTONADO TELESCÓPICA XR 18V SEM CARREGADOR/BATERIA.	1	532,00 €
	DCM200NT-XJ NOVIDADE	5035048834459	18V	LIXADORA DE ROLOS SEM ESCOVAS XR 18V 13mm SEM CARREGADOR/BATERIA. Em caixa de cartão	1	322,00 €
	DCS377NT-XJ	5035048739693	18V	SERRA DE FITA COMPACTA SEM ESCOVAS XR 18V 46mm SEM CARREGADOR/BATERIA. Com mala TSTAK.	1	331,00 €
	DCS378N-XJ NOVIDADE	5035048798683	18V	SERRA DE RECORTES SEM ESCOVAS XR 18V SEM CARREGADOR/BATERIA. Com mala TSTAK	2	408,00 €
	DCE555N-XJ	5035048744352	18V	LIXADORA DE ROLOS SEM ESCOVAS XR 18V - 75 x 533mm SEM CARREGADOR/BATERIA. Em caixa de cartão	-	168,00 €
	DCS365N-XJ	5035048630495	18V	LIXADORA VIBRATÓRIA SEM ESCOVAS XR 18V SEM CARREGADOR/BATERIA. Com mala TSTAK.	1	541,00 €
	DCS356NT-XJ	5035048726532	18V	LIXADORA ROTORBITAL SEM ESCOVAS XR 18V SEM CARREGADOR/BATERIA. Com mala TSTAK II.	3	214,00 €
	DCP580NT-XJ	5035048635162	18V	LIXADORA GESSO CARTONADO TELESCÓPICA XR 18V SEM CARREGADOR/BATERIA.	2	268,00 €















	REFERÊNCIA	CÓDIGO DE BARRAS	POTÊNCIA	Descrição	QUANT. POR CAIXA	TABELA FERRAMENTAS SEM IVA
	DCW604NT-XJ	5035048711804	18V	TUPIA COMBO SEM ESCOVAS (2en1) XR 18V SIN CARREGADOR/BATERIA. Com mala TSTAK VI	1	381,00 €
	DCW600N-XJ	5035048711798	18V	FACEADORA SEM ESCOVAS XR 18V SEM CARREGADOR/BATERIA. Em caixa de cartão.	1	289,00 €
	DCW682NT-XJ	5035048752920	18V	RANHURADORA SEM ESCOVAS XR 18V. 9.000 rpm, máx. diâmetro da lâmina 102mm, máx. profundidade ranhurado 20mm, ajuste guia 0-90°, profundidade ranurado 4mm.SEM CARREGADOR/BATERIA. Com mala TSTAK.	2	381,00 €
	DCS350N-XJ	5035048614815	18V	CORTADOR DE VARÃO ROSCADO XR 18V SEM CARREGADOR/BATERIA. Em caixa de cartão.	1	408,00 €
	DCD444N-XJ NOVIDADE	5035048806371	18V	BERBEQUIM ANGULAR XR 18V SEM ESCOVAS 13mm SEM CARREGADOR/BATERIA. Em caixa de cartão.	1	331,00 €
	DCC1018N-XJ NOVIDADE	5902013967194	18V	COMPRESSOR PNEUMÁTICO SEM ESCOVAS XR 18V de 9,5L SEM ÓLEO SEM CARREGADOR/BATERIA. Em caixa de cartão.	1	429,00 €
	DCN890N-XJ	5035048666906	18V	PREGADORA DE BETÃO SEM ESCOVAS XR 18V SEM CARREGADOR/BATERIA. Com mala	1	752,00 €
	DCN660NT-XJ	5035048631652	18V	PREGADORA DE ACABAMENTOS SEM ESCOVAS XR 18V 16Ga pregos inclinados SEM CARREGADOR/BATERIA. Com mala TSTAK	1	461,00 €
	DCN662N-XJ	5902013967279	18V	PREGADORA DE ACABAMENTOS SEM ESCOVAS XR 18V 16Ga pregos rectos SEM CARREGADOR/BATERIA. Em caixa de cartão.	1	429,00 €
	DCN680NT-XJ	5035048665244	18V	PREGADORA BRAD DE ACABAMENTOS SEM ESCOVAS XR 18V 18Ga SEM CARREGADOR/BATERIA. Com mala TSTAK	1	483,00 €
	DCN650N-XJ	5035048648889	18V	PREGADORA DE ACABAMENTOS SEM ESCOVAS XR 18V SEM CARREGADOR/BATERIA. Em caixa de cartão	1	429,00 €
	DCFS950N-XJ	5035048699850	18V	AGRAFADOR DE CERCAS SEM ESCOVAS XR 18V SEM CARREGADOR/BATERIA. Em caixa de cartão.	1	737,00 €



	REFERÊNCIA	CÓDIGO DE BARRAS	POTÊNCIA	Descrição	QUANT. POR CAIXA	TABELA FERRAMENTAS SEM IVA
	DCN701N-XJ	5035048706299	18V	AGRAFADOR DE ELETRICISTAS SEM ESCOVAS XR 18V SEM CARREGADOR/BATERIA. Em caixa de cartão	1	268,00 €
	DCE400NT-XJ	5035048732250	18V	EXPANDIDORA DE TUBO XR 18V SEM CARREGADOR/BATERIA. Grasa, cabeças Ø16, 20 y 25 mm. Com mala TSTAK.	1	442,00 €
	DCGG571NK-XJ	5035048716076	18V	PISTOLA DE ENGRAXAR 18V XR Li-Ion Pressão de saída de 690 bar, capacidade de lubrificante 400g, mangueira de 1m de comprimento, 3,6 kg. SEM CARREGADOR/BATERIA	1	331,00 €
	DCS491N-XJ	5035048667101	18V	TESOURA XR 18V SEM CARREGADOR/BATERIA. Em caixa de cartão.	1	296,00 €
	DCS496N-XJ	5035048791516	18V	TESOURA XR 18V PARA CORTE CURVO. SEM CARREGADOR/BATERIA. Em caixa de cartão.	-	289,00 €
	DCE531N-XJ	5035048648889	18V	VIBRADOR DE CIMENTO XR 18V SEM CARREGADOR/BATERIA. Em caixa de cartão.	1	381,00 €
	DCE580N-XJ	5035048642177	18V	PISTOLA QUÍMICA XR 18V 600ml SEM CARREGADOR/BATERIA. Em caixa de cartão	1	331,00 €
	DCE560N-XJ	5035048642030	18V	PISTOLA QUÍMICA XR 18V 310ml SEM CARREGADOR/BATERIA. Em caixa de cartão.	4	331,00 €
	DCE530N-XJ	5035048722886	18V	PISTOLA DE AR QUENTE XR 18V 290-530 °C SEM CARREGADOR/BATERIA. Em caixa de cartão.	1	129,00 €
	DCV584L-QW	5035048648841	18V	ASPIRADOR DE SÓLIDOS E LÍQUIDOS COM CABO OU A BATERIA XR 18V/14,4V CLASSE L SEM CARREGADOR/BATERIA. Máx. caudal de ar 954 l/min, volume de depósito 7,5 litros, boca de aspiração e plaina, 4,8kg. Funciona com baterias XR 14,4V/18V de DEWALT ou com rede elétrica. EQUIPAMENTO STANDARD: mangueira de 2m, bocal, bocal largo, compartimento integrado para transportar e armazenar.	1	289,00 €
	DWH161N-XJ	5035048715253	18V	ASPIRADOR SÓLIDOS XR 18V SEM CARREGADOR/BATERIA. Filtro lavável HEPA, mangueira de 1m x 31mm, fluxo máx. ar 9 L/seg, capacidade do tanque 0,21L, Peso 9kg. EQUIPAMENTO STANDARD: Mangueira flexível de 1m, adaptador escalonado de mangueira, correia de ombro ajustável, boquilha, clipe para cinto. Em caixa de cartão.	4	232,00 €
	DCV517N-XJ	5035048641965	18V	ASPIRADOR DE SÓLIDOS E LÍQUIDOS XR 18V PARA OBRA SEM CARREGADOR/BATERIA. Mangueira de borracha extensível até 1m. Elevada eficiência do filtro retém 99,7% do pó, até as partículas tão pequenas como painéis de gesso e pó de cimento, depósito fácil de esvaziar com um único fecho e filtro extraível e lavável de elevada resistência. Potência 180W, máx. caudal de ar 15,9 L/seg, Volume de tanque 1,9 L, peso 1,2 (2,2)kg. EQUIPAMENTO STANDARD: Mangueira de borracha de 1m, boca para cantos, boca larga, baterias não incluídas.	4	166,00 €







	REFERÊNCIA	CÓDIGO DE BARRAS	POTÊNCIA	Descrição	QUANT. POR CAIXA	TABELA FERRAMENTAS SEM IVA
	DCV501LN-XJ	5035048738238	18V	ASPIRADOR SÓLIDOS CLASE L XR 18V SEM CARREGADOR/BATERIA. A alta eficiência do filtro retém 99,7% do pó até 0,3 microns de tamanho, máx. fluxo de ar 1.260 l/m, volume do tanque 0,75L, peso 1,5 kg. EQUIPAMENTO STANDARD: Cabeça de piso, haste extensível, mangueira flexível, bocal para fendas, escova para pó, bocal extra largo com escova e Saco de Transporte	2	192,00 €
	DCC018N-XJ	5902013963448	18V	INSUFLADOR DE AR XR 18V E 12V AUTO - SEM CARREGADOR/BATERIA. Pressão máxima 11,0 Bar, Saída de alta pressão que oferece até 14,7 l/min a 2,4 Bar. Pode usar 3 fontes de alimentação diferentes: baterias XR de 18V (não incluída), ficha interno 12V (auto) ou pode ser alimentado com um adaptador de ficha de 230V (não incluído, vendido em separado). Ecrã LCD de alta qualidade com indicador digital e desligamento automático. Luz LED. Função de desinflamento rápido.	1	166,00 €
	DCV100-XJ	5035048616116	18V	SOPRADOR COMPACTO XR 18V PARA OBRA SEM CARREGADOR/BATERIA. Potência de saída de 265W, caudal de ar 2,8 m3/min, velocidade do ar 80 m/s, 1,3kg. Em caixa de cartão.	2	110,00 €
	DCL040-XJ	5035048305560	18V	LANTERNA LUZ LED DE CABEÇA ROTATIVA XR 18V SEM CARREGADOR/BATERIA.	10	48,00 €
	DCL043-XJ	5035048553824	18V	LANTERNA LUZ LED DE FAROL XR 18V SEM CARREGADOR/BATERIA. 120-1000 lumens até 400 m de distância, categoria IP54, até 10 horas de autonomia com bateria de 5Ah.	4	98,00 €
	DCL074-XJ	5035048706169	18V	LUZ LED DE ÁREA XR 18V SEM CARREGADOR/BATERIA. 3 ajustes de brilho: 1500-3200-5000 lúmenes, temperatura de cor 4.000 Kelvin de cor clara. Padrão de feixe de luz de 360°. Proteção IP54 contra poeiras e água.	1	331,00 €
	DCL079-XJ	5035048678282	18V	FOCO LED XR 18V COM TRIPÉ SEM CARREGADOR/BATERIA. 3 ajustes del brilho: 1.000-1.800-3.000 lúmenes temperatura de cor 3.500K de color clara. Tripé telescópico ajustável até 2,2m. Protecão IP55 contra poeiras e água	1	331,00 €
	DCL045-XJ	5035048750261	18V	LÂMPADA LED DE CAPÔ XR 18V/12V SEM CARREGADOR/BATERIA. Luzes independentes com 2 ajustes del brilho: 800-1.650 lumens, temperatura de cor 5.000K. Extensível 1,3m a 1,9m. 2,3kg	1	232,00 €
	DCL077-XJ	5035048715048	12V 18V	LUZ LED COMPACTO XR 18V/12V SEM CARREGADOR BATERIA. 3 ajustes del brilho: 500-1.000-2.000 lúmenes, temperatura de cor 4.000K. Protecão IP54 contra poeiras e água."	3	149,00 €
	DCE512N-XJ	5035048747445	18V	VENTILADOR XR 18V SEM CARREGADOR/BATERIA. Dial de velocidade variável 3.000 rpm, fluxo de ar 1.680m3/h, Ângulo pivô de 180° com clipe de suspensão. 3,4kg	1	149,00 €

	REFERÊNCIA	CÓDIGO DE BARRAS	POTÊNCIA	Descrição	QUANT. POR CAIXA	TABELA FERRAMENTAS SEM IVA
RÁDIOS						
	DCR019-QW	5035048440681	12V 18V 54V	RÁDIO COMPACTO XR com fio ou baterias FM/AM Possibilidade de ligar dispositivos externos para escutar música (iPod, iPhone, reprodutores de MP3) através de porto auxiliar de 3,5mm. Ecrã LCD. Funciona com baterias 12V, 18V e 54V XR Li-Ion ou com rede elétrica. 2,8 kg EQUIPAMENTO STANDARD: Baterias não incluídas	1	166,00 €
	DWST1-81078-QW	3253561810787	12V 18V 54V	RÁDIO CARREGADOR TSTAK com fio ou baterias FM/DAB Porto auxiliar de 3,5mm, bluetooth, proteção IP54 contra poeiras e água, ecrã tátil. Funciona com baterias XR Li-Ion 12V, 18V y 54V ou com rede elétrica. EQUIPAMENTO STANDARD: Baterias não incluídas	1	331,00 €
SISTEMA USB-C						
	DCR009-XJ NOVIDADE	5035048806036	18V	ALTIFALANTE USB-C Emparelhamento e ligação Bluetooth, estrutura robusta com classificação IP67, altifalante de Ø53mm fornecendo 86 dB. Bateria integrada e porta de carregamento USB-C	1	106,00 €
	DCL183-XJ NOVIDADE	5035048794234	18V	LÂMPADA DE TRABALHO USB-C Até 1.200 lúmenes de alto rendimento com controlo preciso do tamanho do feixe, luz de inundação lateral de 400 lm, IP54. Bateria integrada e porta de carregamento USB-C	1	102,00 €
	DCL182-XJ NOVIDADE	5035048794227	18V	LUZ DE TRABALHO USB-C 3 configurações de luz até 1.000 lúmenes, estrutura robusta IP54, pivô giratório de 270° e cabeça rotativa de 360°. Bateria integrada e porta de carregamento USB-C	1	96,00 €
	DCB094K-QW	5054905302313	18V	Carregador Portátil 5A com entrada e saída USB-C para carregar simultaneamente dispositivos portáteis (telemóveis, tablets, computadores portáteis, etc..) e/ou baterias com indicador LED para ler o estado da carga. Corrente de carga 5A. Inclui Cable USB-C PD (100W) Bi-direccional e Carregador 100W USB-C PD	8	134,00 €









	REFERÊNCIA	CÓDIGO DE BARRAS	POTÊNCIA	Descrição	QUANT. POR CAIXA	TABELA FERRAMENTAS SEM IVA
OUTROS ACOPLAMENTOS						
	DCE40032-XJ	5035048731598		Cabeça expandidor Ø32mm para DCE400	1	60,00 €
	DCFA4032-QZ NOVIDADE	5054905320553	18V	Bicos de substituição para DCF403 (2.4, 3.2, 4.0, 4.8mm)	1	20,00 €
	DCFA4031-QZ NOVIDADE	5054905320560	18V	Mordaca de substituição para DCF403	1	11,00 €
	DCFA4142-QZ NOVIDADE	5054905320577	18V	Bicos de substituição para DCF414 (4.8, 6.0, 6.4mm)	1	20,00 €
	DCFA4141-QZ NOVIDADE	5054905320584	18V	Mordaca de substituição para DCF414	1	11,00 €
	DCE5801-XJ	5035048642214		Dispositivo de tubo transparente para pistola química XR DCE560 e DCE580	4	98,00 €
	DCF6202-XJ	5035048730904		Mecanismo de carregador rápido de torqueafusos para Aparafusador Gesso Cartonado DCF620	5	91,00 €
	DCV5801H-XJ	5035048442654		Filtro HEPA para extractor de poeiras DCV582	4	35,00 €
	DWV9390-XJ	5035048643556		Saco de recolha poeiras para plaina sem fio DCP580	4	35,00 €
	PB901.03-QZ	5035048752364		Protetor de borracha para Chave de Impacto DCF901	4	29,00 €
	PB850-QZ	5035048752371		Protetor de borracha de goma para Aparafusador de Impacto DCF850	4	29,00 €
	PB921.22.23-QZ	5054905302177		Protetor de borracha para Chave de Impacto DCF921	4	29,00 €
	PB900.899-QZ	5035048752357		Protetor de borracha para Chave de Impacto DCF899	4	33,00 €
	PB891.92-QZ	5035048752395		Protetor de borracha Chave de Impacto DCF891	4	33,00 €
OUTROS ACOPLAMENTOS - TOOL CONNECT						
	DCE040-XJ	5035048662168		Adaptador de conectividade Bluetooth TOOL CONNECT para ferramentas XR de 18V	10	60,00 €



















	REFERÊNCIA	CÓDIGO DE BARRAS	POTÊNCIA	Descrição	QUANT. POR CAIXA	TABELA FERRAMENTAS SEM IVA
FERRAMENTAS COM BATERIA XR FLEXVOLT LITIO 						
MARTELOS SDS max®						
	DCH775X2-QW  10.1 m/s ²	5054905297015	18V	MARTELO ELETROPNEUMÁTICO SEM ESCOVAS SDS max® XR FLEXVOLT 54V 2 MODOS - 52mm Energia de Impacto (EPTA 05/2009) 19,4J, velocidade em vazio 145-290 rpm, 1.105-2.210 ipm, 2 modos de trabalho (percussão e cinzelado), 10,9kg. EQUIPAMENTO STANDARD: duas baterias XR FLEXVOLT 54V/18V 9Ah Li-Ion, carregador, punho multiposição, mala.	1	1.414,00 €
	DCH735X2-QW  9 m/s ²	5035048747384	18V	MARTELO ELETROPNEUMÁTICO SEM ESCOVAS SDS max® XR FLEXVOLT 54V 2 MODOS - 48mm Energia de Impacto (EPTA 05/2009) 13.3J, velocidade em vazio 177-355 rpm, 1.350-2.705 ipm, 2 modos de trabalho (percussão e cinzelado), 8,5kg. EQUIPAMENTO STANDARD: duas baterias XR FLEXVOLT 54V/18V 9Ah Li-Ion, carregador, punho multiposição, mala.	1	1.291,00 €
	DCH481X2-QW  9.4 m/s ²	5035048648995	54V	MARTELO ELETROPNEUMÁTICO SEM ESCOVAS SDS max® XR FLEXVOLT 54V 3 MODOS - 40mm Energia de impacto (EPTA 05/2009) 6,1J, Velocidade em vazio 540 rpm, impactos por minuto 3150 ipm, 3 moduas de trabalho (rotação, percussão e cinzelado), 6,7Kg. EQUIPAMENTO STANDARD: duas baterias XR FLEXVOLT 54V/18V 9Ah Li-Ion, carregador, punho multiposição, mala.	2	1.045,00 €
MARTELOS SDS plus®						
	DCH417X2-QW  6.3 m/s ²	5035048734469	18V	MARTELO ELETROPNEUMÁTICO SEM ESCOVAS SDS plus® XR FLEXVOLT 54V con cambio rápido de bucha 3 MODOS - 32mm Energia de Impacto (EPTA 05/2009) 4.5J, velocidad sin carga 0-725 rpm, impactos por minuto 0-4.200 ipm, 3 modos de trabalho (rotación, percusión y cinzelado), 4kg. EQUIPAMENTO STANDARD: duas baterias XR FLEXVOLT 54V/18V 9Ah Li-Ion, carregador, punho multiposição, clipe para cinto, 6 brocas de pala, 1 puntero SDS plus®, Cíncel 20mm, 4 brocas HSS-R, 4 BROCAS SDS plus® EXTREME, Bucha 13mm de cambio rápido, mala TSTAK VI.	1	1.107,00 €
	DCH333X2-QW  7.5 m/s ²	5035048646748	54V	MARTELO ELETROPNEUMÁTICO SEM ESCOVAS SDS plus® XR FLEXVOLT 54V 3 MODOS - 30mm Energia de impacto (EPTA 05/2009) 3.5J, Velocidadee em vazio 0-1000 rpm, impactos por minuto 0-4480 ipm, 3 moduas de trabalho (rotação, percussão e cinzelado), 5Kg. EQUIPAMENTO STANDARD: duas baterias XR FLEXVOLT 54V/18V 9Ah Li-Ion, carregador, punho multiposição, mala TSTAK VI.	1	984,00 €
	DCH323T2-QW  7.5 m/s ²	5035048648599	54V	MARTELO ELETROPNEUMÁTICO SEM ESCOVAS SDS plus® XR FLEXVOLT 54V 3 MODOS - 28mm Energia de impacto (EPTA 05/2009) 2.8J, Velocidadee em vazio 0-980 rpm, impactos por minuto 0-3390 ipm, 3 moduas de trabalho (rotação, percussão e cinzelado), 4,7Kg. EQUIPAMENTO STANDARD: duas baterias XR FLEXVOLT 54V/18V 6.0Ah Li-Ion, carregador, punho multiposição, mala TSTAK VI.	1	861,00 €

	REFERÊNCIA	CÓDIGO DE BARRAS	POTÊNCIA	Descrição	QUANT. POR CAIXA	TABELA FERRAMENTAS SEM IVA
MARTELOS DEMOLIDORES						
	DCH966Z2-QW NOVIDADE	5035048791806	18V	MARTELO DEMOLIDOR SEM ESCOVAS 28mm HEX AVC XR FLEXVOLT 54V 19Kg Energia de Impacto (EPTA 05/2009) 41J, impactos por minuto 1.080 ipm, 18.5kg. EQUIPAMENTO STANDARD: duas baterias XR FLEXVOLT 54V/18V 15Ah Li-Ion, carregador, punho lateral.	1	2.149,00 €
	DCH892X2-QW	5035048791929	54V	MARTELO DEMOLIDOR SEM ESCOVAS SDS max® XR FLEXVOLT 54V 10Kg Energia de Impacto (EPTA 05/2009) 19.4J, impactos por minuto 1.105-2.210 ipm, 8,9kg. EQUIPAMENTO STANDARD: duas baterias XR FLEXVOLT 54V/18V 9Ah Li-Ion, carregador, punho multiposição, mala.	1	1.189,00 €
	DCH832X2-QW	5035048791905	54V	MARTELO DEMOLIDOR SEM ESCOVAS SDS max® XR FLEXVOLT 54V 6Kg Energia de Impacto (EPTA 05/2009) 10.5J, impactos por minuto 1.450-2.900 ipm, 6,5kg. EQUIPAMENTO STANDARD: duas baterias XR FLEXVOLT 54V/18V 9Ah Li-Ion, carregador, punho multiposição, mala.	1	1.040,00 €
MISTURADOR						
	DCD240X2-QW	5035048668344	54V	MISTURADOR SEM ESCOVAS XR FLEXVOLT 54V - Dial de 5 velocidades eletrônicas, porta-ferramentas roscado M14, interruptor de segurança de bloqueio, velocidade em vazio 0-725 rpm, 5.1Kg EQUIPAMENTO STANDARD: 2 Baterias XR FLEXVOLT 54V/18V 9Ah, carregador multi-voltagem 54/18V, Misturador com espiral para baixo de 160mm e Saco (para armazenamento del carregador e baterias)	1	861,00 €
REBARBADORA DE ACABAMENTOS E SERRA PARA ABERTURA DE ROÇOS						
	DCG418T2-QW PERFORM PROTECT 6.1 m/s ²	5035048734391	54V	REBARBADORA DE ACABAMENTOS SEM ESCOVAS XR FLEXVOLT 54V 125mm 9000 rpm, máx. diâmetro do disco 125mm, rosca M14, 2,2kg. Eletrônica, Arranque suave, travão, Embraiagem EQUIPAMENTO STANDARD: duas baterias XR FLEXVOLT 54V/18V 6Ah Li-Ion, carregador, pega lateral de 2 posições, guarda protetora sem chave, chave, mala TSTAK II	3	590,00 €
	DCG200T2-QW PERFORM PROTECT 4.7 m/s ²	5035048705445	54V	SERRA PARA ABERTURA DE ROÇOS SEM ESCOVAS XR FLEXVOLT 54V 125mm 9000 rpm, máx. diâmetro do disco 125mm, profundidade de corte 32mm, largura de corte 35mm, espessura do disco 3mm, 2,9kg. Eletrônica, Arranque Suave, Travão, Embraiagem. EQUIPAMENTO STANDARD: duas baterias XR FLEXVOLT 54V/18V 6Ah Li-Ion, carregador, 2 discos de diamante, espaçadores de 3mm, 6mm, 9mm y 12mm, cinzel, chave de lâmina hexagonal, mala TSTAK VI	1	861,00 €
	DCG460X2-QW NOVIDADE PERFORM PROTECT 3.8 m/s ²	5035048793039	18V	REBARBADORA DE ACABAMENTOS SEM ESCOVAS XR FLEXVOLT 54V 230mm 6.000 rpm, máx. diâmetro do disco 230mm, rosca M14, 2.6kg. Eletrônica, Arranque suave, travão, Embraiagem EQUIPAMENTO STANDARD: duas baterias XR FLEXVOLT 54V/18V 9Ah Li-Ion, carregador, pega lateral de 2 posições, guarda protetora sem chave, chave, mala	1	838,00 €

	REFERÊNCIA	CÓDIGO DE BARRAS	POTÊNCIA	Descrição	QUANT. POR CAIXA	TABELA FERRAMENTAS SEM IVA
SERRAS						
	DCS389T2-QW	5035048736654	54V	SERRA DE SABRE SEM ESCOVAS XR FLEXVOLT 54V 0-3000 cpm, dimensão de golpe 28,6mm, fixação rápida da lâmina com 2 posições ajustáveis, 3.5kg. EQUIPAMENTO STANDARD: duas baterias XR FLEXVOLT 54V/18V 6Ah Li-Ion, carregador, mala TSTAK VI	2	672,00 €
	DCS579T2-QW	5035048736418	54V	SERRA CIRCULAR SEM ESCOVAS XR FLEXVOLT 54V com base compatível para régua guia, 5800 rpm, diâmetro da lâmina 190x30mm, capacidade de biselado 57°, Máx. Profundidade de corte a 90°/45° de 61/43mm, Máx. Profundidade de corte a 90°/45° com régua guia 57/39mm, 3.7kg. EQUIPAMENTO STANDARD: duas baterias XR FLEXVOLT 54V/18V 6Ah Li-Ion, carregador, lâmina da serra de 190x30mm, chave Allen, adaptador para aspiração e mala TSTAK VI.	2	737,00 €
	DCS520T2-QW	5035048643006	54V	SERRA CIRCULAR DE MERGULHO SEM ESCOVAS XR FLEXVOLT 54V com base compatível para régua guia 59mm profundidade - Ø165mm com ajuste de trilho, antirretrocesso, guarda. Velocidade em vazio 1750-5000 rpm, diâmetro da lâmina 165mm, diâmetro interior 20mm, capacidade de chanfrado 47°, máx. profundidade de corte 59mm (55mm com carril), peso 5,1kg. EQUIPAMENTO STANDARD: duas baterias XR FLEXVOLT 54V/18V 6.0Ah Li-Ion, carregador, lâmina de 42 dentes e mala TSTAK VI.	1	913,00 €
	DCS777T2-QW	5054905003432	54V	SERRA DE ESQUADRIA TELESCÓPICA SEM ESCOVAS XR FLEXVOLT 54V Ø216mm + XPS Com inovadora linha indicadora do corte com sombra XPS. Inclui guia e base, função de bloqueio da cabeça e alavanca de aperto rápido, deslocamento à esquerda do resguardo com escala de medição. Tem ângulos pré-determinados de corte em esquadria em 15°, 22.5°, 30° e 45°. Velocidade da lâmina 6.300 rpm, diâmetro da lâmina 216mm, diâmetro interior 16mm, capacidade de esquadria (dir./esq.) 50/50°, capacidade corte a 90°/90° (CxX) 270x62mm, Prof. Máx. Corte (Serras) 80mm, peso 14kg. EQUIPAMENTO STANDARD: duas baterias XR FLEXVOLT 54V/18V 6.0Ah Li-Ion, carregador, lâmina TCT, chave hexagonal, mordaza.	1	1.016,00 €
	DCS781X2-QW	5054905310646	54V	SERRA DE ESQUADRIA TELESCÓPICA SEM ESCOVAS XR FLEXVOLT 54V Ø305mm + XPS Com inovadora linha indicadora do corte com sombra XPS. Velocidade da lâmina 3800 rpm, diâmetro da lâmina 305mm, diâmetro do furo 30mm, capacidade de biselado 49/49°, capacidade de inglete (dcha/izqda) 60/50°, capacidade de corte a 90°/90° 90x310, máx. profundidade de corte (serras) 165mm, peso 23Kg. EQUIPAMENTO STANDARD: duas baterias XR FLEXVOLT, 54V/18V 9Ah Li-Ion, carregador, lâmina pastilhada de 60 dentes, Chave de aperto, mordaza, saco poeiras	-	1.612,00 €
	DCS691X2-QW	5035048791950	54V	CORTADORA DE BETÃO SEM ESCOVAS XR FLEXVOLT 54V Ø230mm Proteção rotativa com 5 posições. Fornecimento de água duplo em ambos os lados. Indicador de sobrecarga. Transmissões de metal. Diâmetro do disco 230mm, diâmetro do furo 22.2mm, 6.500 rpm, profundidade de corte 83mm. Peso 6,4Kg. EQUIPAMENTO STANDARD: duas baterias XR FLEXVOLT 54V/18V 9Ah, carregador, disco de diamante e chave.	-	1.107,00 €
	DCS398T2-QW	5035048655719	54V	SERRA ALLIGATOR® SEM ESCOVAS XR FLEXVOLT 54V Comprimento de 430mm e lâmina Poroton categoria 20, 2400 cpm, dimensão de golpe 40mm, comprimento da lâmina 430mm, 6,5Kg. EQUIPAMENTO STANDARD: duas baterias XR FLEXVOLT 54V/18V 6.0Ah Li-Ion, carregador, lâmina TCT categoria 20, chave.	1	954,00 €
	DCS7485T2-QW	5035048645789	54V	MESA DE SERRAR SEM ESCOVAS XR FLEXVOLT 54V Ø 210mm Diâmetro da lâmina 210/30mm, 5800 rpm, capacidade de chanfrado -3/48°, máx. profundidade de corte a 90°/45° 65/45mm, máx. cap. de corte (dir/esq) 825/558mm, tamanho da mesa 485x485mm, 21.5Kg. EQUIPAMENTO STANDARD: duas baterias XR FLEXVOLT 54V/18V 6.0Ah Li-Ion, carregado, lâmina de serra 24D, guia de esquadrias, chave Allen, guia paralela, porto de extração de serragem, peça de empurrar e saco (para o armazenamento do carregador e da bateria)	1	1.167,00 €

	REFERÊNCIA	CÓDIGO DE BARRAS	POTÊNCIA	Descrição	QUANT. POR CAIXA	TABELA FERRAMENTAS SEM IVA
OUTRAS FERRAMENTAS XR FLEXVOLT						
	DCV586MT2-QW 	5035048691793	54V	ASPIRADOR SÓLIDOS E LÍQUIDOS XR FLEXVOLT 54V Classe M, sistema de limpeza de duplo filtro, mangueira de 2.5m x 32mm, capacidade 15L, Peso 9Kg. EQUIPAMENTO STANDARD: duas baterias XR FLEXVOLT 54V/18V 6.0Ah, carregador, mangueira 2.5m x 32mm, Adaptador AirLock 35mm, adaptador escalonado de borracha AirLock, saco de tela para aspirador.	1	861,00 €
FERRAMENTAS SEM BATERIA NEM CARREGADOR						
	DCH911NK-XJ 	5035048807644	18V	MARTELO SEMOLIDOR SEM ESCOVAS SDS max® XR FLEXVOLT 54V 12KG 27J SEM CARREGADOR/BATERIA. Com mala	1	1.074,00 €
	DCH775N-XJ  10.1 m/s ²	5054905296995	18V	MARTELO ELETROPNEUMÁTICO SEM ESCOVAS SDS-Max XR FLEXVOLT 54V 2 MODOS 19.4J SEM CARREGADOR/BATERIA. Com mala	1	1.107,00 €
	DCH735N-XJ  9.0 m/s ²	5054905296988	18V	MARTELO ELETROPNEUMÁTICO SEM ESCOVAS SDS-Max XR FLEXVOLT 54V 2 MODOS 13.3J SEM CARREGADOR/BATERIA. Com mala	1	984,00 €
	DCH614N-XJ  8.8 m/s ²	5035048722855	54V	MARTELO ELETROPNEUMÁTICO SEM ESCOVAS SDS max® XR FLEXVOLT 54V 2 MODOS 10.5J SEM CARREGADOR/BATERIA. Com mala	1	737,00 €
	DCH481N-XJ  9.4 m/s ²	5035048658314	54V	MARTELO ELETROPNEUMÁTICO SEM ESCOVAS SDS max® XR FLEXVOLT 54V 3 MODOS 6.1J SEM CARREGADOR/BATERIA. Com mala	1	634,00 €
	DCH417NT-XJ  6.3 m/s ²	5035048734452	18V	MARTELO ELETROPNEUMÁTICO SEM ESCOVAS SDS plus® XR FLEXVOLT 54V com troca rápido de bucha 3 MODOS 4.5J SEM CARREGADOR/BATERIA. Com Bucha 13mm de troca rápido, mala TSTAK VI.	1	634,00 €
	DCH333NT-XJ  7.5 m/s ²	5035048655283	54V	MARTELO ELETROPNEUMÁTICO SEM ESCOVAS SDS plus® XR FLEXVOLT 54V 3 MODOS 3.5J SEM CARREGADOR/BATERIA. Com mala TSTAK VI.	1	511,00 €
	DCH892N-XJ	5035048791912	18V	MARTELO DEMOLIDOR SEM ESCOVAS SDS max® XR FLEXVOLT 54V 10Kg. SEM CARREGADOR/BATERIA. Com mala	1	861,00 €

	REFERÊNCIA	CÓDIGO DE BARRAS	POTÊNCIA	Descrição	QUANT. POR CAIXA	TABELA FERRAMENTAS SEM IVA
	DCH832N-XJ	5035048791899	18V	MARTELO DEMOLIDOR SEM ESCOVAS SDS max® XR FLEXVOLT 54V 6Kg. SEM CARREGADOR/BATERIA. Com mala	1	624,00 €
	DCD240N-XJ	5035048668412	54V	MISTURADOR SEM ESCOVAS XR FLEXVOLT 54V SEM CARREGADOR/BATERIA. Em caixa de cartão.	1	429,00 €
	DCG418NT-XJ PERFORM PROTECT 6.1 m/s ²	5035048734384	54V	REBARBADORA DE ACABAMENTOS SEM ESCOVAS XR FLEXVOLT 54V 125mm SEM CARREGADOR/BATERIA. Com mala TSTAK II.	3	289,00 €
	DCG440N-XJ	5035048748770	18V	REBARBADORA SEM ESCOVAS XR FLEXVOLT 54V 180mm SEM CARREGADOR/BATERIA.	4	375,00 €
	DCG460N-XJ NOVIDADE PERFORM PROTECT 3.8 m/s ²	5035048793008	18V	REBARBADORA SEM ESCOVAS XR FLEXVOLT 54V 230mm SEM CARREGADOR/BATERIA.	1	408,00 €
	DCG200NT-XJ PERFORM PROTECT 4.7 m/s ²	5035048705438	54V	SERRA PARA ABERTURA DE ROÇOS SEM ESCOVAS XR FLEXVOLT 54V 125mm SEM CARREGADOR/BATERIA. Com 2 discos de diamante, espaçadores de 3mm, 6mm, 9mm y 12mm, cinzel, chave de lâmina hexagonal, mala TSTAK VI	2	511,00 €
	DCS389NT-XJ	5035048736623	54V	SERRA DE SABRE SEM ESCOVAS XR FLEXVOLT 54V SEM CARREGADOR/BATERIA. Com mala TSTAK VI.	2	375,00 €
	DCS579NT-XJ	5035048736388	54V	SERRA CIRCULAR SEM ESCOVAS XR FLEXVOLT 54V com base compatível para régua guia. SEM CARREGADOR/BATERIA. Com mala TSTAK VI.	2	381,00 €
	DCS777N-XJ	5035048651087	54V	SERRA DE ESQUADRIA TELESCÓPICA SEM ESCOVAS XR FLEXVOLT 54V Ø216mm SEM CARREGADOR/BATERIA. Em caixa de cartão.	1	634,00 €
	DCS691N-XJ	5035048791936	54V	CORTADORA DE BETÃO SEM ESCOVAS XR FLEXVOLT 54V Ø230mm SEM CARREGADOR/BATERIA. Em caixa de cartão.	1	644,00 €
	DCV586MN-XJ PERFORM PROTECT	5035048691779	54V	ASPIRADOR SÓLIDOS E LÍQUIDOS XR FLEXVOLT 54V SEM CARREGADOR/BATERIA. Em caixa de cartão.	1	511,00 €

	REFERÊNCIA	CÓDIGO DE BARRAS	POTÊNCIA	Descrição	QUANT. POR CAIXA	TABELA FERRAMENTAS SEM IVA
BATERIAS E CARREGADORES XR						
BATERIAS 12V XR						
	DCB124-XJ	5035048713686	12V	Bateria carril XR 12V Li-Ion 3Ah	10	51,00 €
	DCB124G-XJ	5035048735831	12V	Bateria carril de borracha XR 12V Li-Ion 3Ah	2	67,00 €
	DCB126-XJ	5035048734568	12V	Bateria carril XR 12V Li-Ion 5Ah	1	70,00 €
BATERIAS 18V XR POWERSTACK						
	DCB183-XJ	5035048438886	18V	Bateria carril XR 18V Li-Ion 2Ah	10	59,00 €
	DCBP034-XJ	5035048750254	18V 	Bateria compacta 18V POWERSTACK	10	91,00 €
	DCB182-XJ	5035048392782	18V	Bateria carril XR 18V Li-Ion 4Ah	10	74,00 €
	DCB184-XJ	5035048466933	18V	Bateria carril XR 18V Li-Ion 5Ah	10	91,00 €
	DCB184G-XJ	5035048735862	18V	Bateria carril de borracha XR 18V Li-Ion 5Ah	10	102,00 €
	DCBP518-XJ	5035048791875	18V 	Bateria compacta 18V POWERSTACK 5Ah	12	160,00 €
	DCB1104D2-QW	5035048790021	18V	Kit 2 Baterias carril XR 18V Li-Ion 2Ah e Carregador XR 12V-18V carril Li-Ion	8	139,00 €
	DCB1102E2-QW	5035048788349	18V 	Kit 2 Baterias compactas 18V POWERSTACK Li-Ion 1,7Ah e Carregador XR 12V-18V carril Li-Ion	1	216,00 €
	DCB1104P2-QW	5035048790045	18V	Kit 2 Baterias carril XR 18V Li-Ion 5Ah e Carregador XR 12V-18V carril Li-Ion	1	231,00 €
	DCB1104P3-QW	5035048790052	18V	Kit 3 Baterias carril XR 18V Li-Ion 5Ah e Carregador XR 12V-18V carril Li-Ion	1	322,00 €
	DCB1104H2-QW	5035048807422	18V 	Kit 2 Baterias compactas 18V POWERSTACK Li-Ion 5Ah e Carregador XR 12V-18V carril Li-Ion	4	375,00 €

	REFERÊNCIA	CÓDIGO DE BARRAS	POTÊNCIA	Descrição	QUANT. POR CAIXA	TABELA FERRAMENTAS SEM IVA
BATERIAS 54V XR FLEX VOLT						
	DCB546-XJ	5035048646298	54V/18V	Bateria carril XR FLEXVOLT 54V/18V Li-Ion 6Ah	6	160,00 €
	DCB547-XJ	5035048646908	54V/18V	Bateria carril XR FLEXVOLT 54V/18V Li-Ion 9Ah	6	192,00 €
	DCB548-XJ	5035048706794	54V/18V	Bateria carril XR FLEXVOLT 54V/18V Li-Ion 12Ah	6	246,00 €
	DCB549-XJ	5035048734995	54V/18V	Bateria carril XR FLEXVOLT 54V/18V Li-Ion 15Ah	6	354,00 €
	DCB132T2-QW	5035048640722	54V/18V	Kit 2 Baterias carril XR FLEXVOLT 54V/18V Li-Ion 6Ah e Carregador Duplo XR FLEXVOLT: 54V - 18V - 12V carril Li-Ion	2	375,00 €
	DCB118X2-QW	5035048664797	18V	Kit 2 Baterias carril XR FLEXVOLT 54V/18V Li-Ion 9Ah y Carregador XR FLEXVOLT: 54V - 18V carril Li-Ion	1	440,00 €



COROA PARA FURAR				INFORMAÇÃO ADICIONAL									
80-90	90-100	100-125	125-150	POTÊNCIA	AMPERES/HORA	ENERGIA IMPACTO	IMPACTOS	VELOCIDADE	PESO	VIBRAÇÃO	MODOS	DIREÇÃO APLICAÇÃO	CARACTERÍSTICAS
				18V	-	2,8J	4480 ipm	980 rpm	3,6 kg	8,5 m/s ²	3	↑ ↔ ↓	
				18V	4	2,1J	4600 ipm	1100 rpm	2,5 kg	6,6 m/s ²	3	↑ ↔ ↓	
				18V	5	2,1J	4600 ipm	1100 rpm	2,5 kg	6,6 m/s ²	3	↑ ↔ ↓	
				18V	5	2,1J	4600 ipm	1100 rpm	2,5 kg	6,6 m/s ²	3	↑ ↔ ↓	
				18V	4	2,6J	5680 ipm	1550 rpm	2,3 kg	14,5 m/s ²	3	↑ ↔ ↓	
				18V	-	3J	4300 ipm	1165 rpm	2,7 kg	9,1 m/s ²	3	↑ ↔ ↓	
				18V	5	1,4J	4980 ipm	1660 rpm	2 kg	8,8 m/s ²	2	↔ ↓	
				54V	6	2,8J	4390 ipm	980 rpm	3,6 kg	7,5 m/s ²	3	↑ ↔ ↓	
				54V	9	3,5J	4480 ipm	1000 rpm	3,7 kg	7,5 m/s ²	3	↑ ↔ ↓	
				54V	9	4,5J	4.200 ipm	720 rpm	4 kg	6,3 m/s ²	3	↑ ↔ ↓	
				54V	9	6,1J	3150 ipm	540 rpm	5,4 kg	9,4 m/s ²	3	↔ ↓	
				54V	9	10,5J	2900 ipm	380 rpm	6,8 kg	8,8 m/s ²	2	↔ ↓	
				54V	9	13,3J	2705 ipm	355 rpm	9,8 kg	9,0 m/s ²	2	↔ ↓	
				54V	9	19,4J	2210 ipm	290 rpm	10,9 kg	10,1 m/s ²	2	↔ ↓	
				710W	-	2,0J	5680 ipm	1550 rpm	2,5 kg	13,6 m/s ²	3	↑ ↔ ↓	
				800W	-	2,6J	5500 ipm	1550 rpm	2,6 kg	15,4 m/s ²	3	↑ ↔ ↓	
				900W	-	3,0J	5350 ipm	1450 rpm	3,1 kg	14,9 m/s ²	3	↑ ↔ ↓	
				950W	-	3,5J	5200 ipm	1150 rpm	3,7 kg	6,9 m/s ²	3	↑ ↔ ↓	
				1000W	-	4,2J	4700 ipm	820 rpm	4,2 kg	8,2 m/s ²	3	↑ ↔ ↓	
				1000W	-	4,2J	4700 ipm	820 rpm	4,2 kg	8,2 m/s ²	3	↑ ↔ ↓	
				1050W	-	6,1J	3150 ipm	540 rpm	5,9 kg	9,4 m/s ²	3	↔ ↓	
				1350W	-	10,5J	2900 ipm	380 rpm	7,8 kg	8,9 m/s ²	2	↔ ↓	
				1600W	-	13,3J	2705 ipm	355 rpm	9,3 kg	9,6 m/s ²	2	↔ ↓	
				1700W	-	19,4J	2210 ipm	290 rpm	10,5 kg	9,6 m/s ²	2	↔ ↓	

INFORMAÇÃO ADICIONAL

POTÊNCIA	ENERGIA IMPACTO	IMPACTOS	PESO	VIBRAÇÃO	DIREÇÃO APLICAÇÃO	CARACTERÍSTICAS
1050W	7,1J	3150 ipm	5,6 kg	8,5 m/s ²	↑ ↔ ↓	
1350W	10,5J	1450 - 2900 ipm	7,4 kg	8,7 m/s ²	↑ ↔ ↓	
1600W	17,5J	1060 - 2160 ipm	10,4 kg	14,9 m/s ²	↕ ↔	
1500W	17,9J	2040 ipm	9,9 kg	12 m/s ²	↕ ↔	
1550W	19,0J	1050 - 2100 ipm	10,5 kg	7,5 m/s ²	↕ ↔	
1700W	27J	810-1620 ipm	12,8 kg	6,0 m/s ²	↕ ↔	
1800W	41J	1060 ipm	18,4 kg	6,8 m/s ²	↕ ↘	
2100W	62J	960 ipm	31 kg	4,8 m/s ²	↕ ↘	











BERBEQUINS E APARAFUSADORES COM FIO

	REFERÊNCIA	CÓDIGO DE BARRAS	POTÊNCIA	Descrição	QUANT. POR CAIXA	TABELA FERRAMENTAS SEM IVA
APARAFUSADORES UNIVERSAIS E PARA GESSO CARTONADO						
	DW268K-QS	5011402272433	540W	Aparafusador 540W com embraiagem ajustável. Com controlo de torque de até 26Nm, ideal para aplicações em madeira, plástico e metal. Sistema único de controlo de torque Versa Clutch, potência de saída 295W, velocidade sem carga 0-2500 rpm, diâmetro máx. de torqueafuso 6,3mm, portapontas 6,35mm, peso 1,3kg. EQUIPAMENTO STANDARD: mala	1	245,00 €
	DW275KN-QS	5035048104248	540W	Aparafusador 540W com embraiagem silenciosa. Para aparafusar gesso cartonado e painéis de madeira, potência de saída 295W, 0-5300 rpm, torque máx. suportado 10Nm, encabadouro 1/4" (6,35mm), diâmetro máx. de torqueafuso 4,8mm, 1,3kg. Com embraiagem silenciosa. EQUIPAMENTO STANDARD: Batente de profundidade ajustável, adaptador e ponta Ph2, clip de fixação ao cinto e mala	1	196,00 €
CHAVES DE IMPACTO						
	DW292-QS	5035048136331	710W	Chave de impacto 1/2" 710W Potência de saída 370W, 440Nm de torque, 2200 rpm, 2700 ipm, máx. capacidade M20, peso 3,2kg. EQUIPAMENTO STANDARD: Anel de retenção de 1/2"	1	280,00 €
	DW294-QS	5035048136362	710W	Chave de impacto 3/4" 710W Potência de saída 370W, 440Nm de torque, 2000 rpm, 2700 ipm, máx. capacidade M20, peso 3,2kg. EQUIPAMENTO STANDARD: Anel de retenção de 3/4"	1	298,00 €
BERBEQUINS ROTATIVOS						
	DWD014S-QS	5035048269299	550W	Berbequim rotativo 550W - Bucha 10mm sem chave Potência de saída 358W, 0-2500 rpm, 10,9Nm de torque, Bucha sem chave 1,0-10mm, rosca 1/2" x 20U.N.F., 1,8kg.	4	96,00 €
	DWD112S-QS	5035048232620	701W	Berbequim rotativo 701W - Bucha 1,0-10mm sem chave Potência de saída 340W, 0-2500 rpm, 10,9Nm de torque, Bucha sem chave 1,0-10mm, rosca 1/2" x 20U.N.F., peso 1,8kg.	5	128,00 €
	D21441-QS	5035048153536	770W	Berbequim rotativo 770W - Bucha 1,5-13mm Potência de saída 425W, 0-1100/ 0-2700 rpm, 40/20Nm de torque, Bucha 1,5-13mm, rosca 1/2" 20 U.N.F., peso 2,2kg. EQUIPAMENTO STANDARD: Punho lateral multiposição, batente de profundidade	1	264,00 €
MISTURADOR						
	DWD241-QS	5035048706701	1.800W	MISTURADOR 1.800W - Dial de 3 velocidades eletrônicas, porta-ferramentas roscado M14, interruptor de segurança de bloqueio, velocidade em vazio 0-725 rpm, 6,3kg EQUIPAMENTO STANDARD: Misturador com espiral para baixo de 160mm e 2 Chaves para colocar e retirar o encabadouro	1	314,00 €

	REFERÊNCIA	CÓDIGO DE BARRAS	POTÊNCIA	Descrição	QUANT. POR CAIXA	TABELA FERRAMENTAS SEM IVA
COLUNA ELETROMAGNÉTICA						
	DWE1622K-QS	5035048402238	1200W	Coluna eletromagnética com Berbequim Morse 1200W 2 velocidades 300/450 rpm, tipo de encabadouro Weldon 19mm, pressão da furação 317 kg, força de íman 3800N, máx. proteção contra re-arranque, profundidade de corte 50mm, máx. diâmetro de furação 50mm, peso 14kg. EQUIPAMENTO STANDARD: encabadouro de encaixe automático, tanque de lubrificação, punho reversível, carcaça de proteção berbequim, cinta de segurança, mala, bucha e adaptador 16mm	1	1.316,00 €
BERBEQUINS COM PERCUSSÃO						
	DWD024S-QS	5035048268193	701W	Berbequim percussão 701W Potência de saída 302W, 0-2800 rpm, 8,6Nm de torque, Bucha sem chave 1,5-13mm, rosca 1/2" X 20 U.N.F., peso 1,82kg. EQUIPAMENTO STANDARD: Punho lateral, batente de profundidade, Bucha sem chave	5	104,00 €
	DWD024KS-QS	5035048268209	701W	Berbequim percussão 701W Potência de saída 302W, 0-2800 rpm, 8,6Nm de torque, Bucha sem chave 1,5-13mm, rosca 1/2" X 20 U.N.F., peso 1,82kg. EQUIPAMENTO STANDARD: Punho lateral, batente de profundidade, mala, Bucha sem chave	5	110,00 €
	DWD522KS-QS	5035048305393	950W	Berbequim percussão 950W Potência saída 415W, 2 velocidades 0-1250/ 0-3500 rpm, 40/20Nm de torque, embraiagem mecânica de segurança, Bucha sem chave 1,5-13mm, rosca 1/2" x 20 U.N.F., peso 2,8kg. EQUIPAMENTO STANDARD: Punho lateral multiposição, batente de profundidade, mala	1	219,00 €
	DWD524KS-QS	5035048305256	1100W	Berbequim percussão 1100W Potência de saída 540W, 2 velocidades 0-1250/ 0-3500 rpm, 40/20Nm de torque, embraiagem mecânico de segurança, Bucha sem chave 1,5-13mm, rosca 1/2" x20 U.N.F., peso 2,8kg. EQUIPAMENTO STANDARD: Punho lateral multiposição, batente de profundidade, mala	1	246,00 €
PERFURAÇÃO E CORTE DE DIAMANTE						
	D21570K-QS 	5035048310502	1300W	Berbequim de diamante 1300W - Para furação em seco. Potência de saída 680W, duas velocidades 0-1250/0-3500 rpm, embraiagem eletrônica de segurança, Bucha com chave 1,0-16mm, rosca 1/2" x 20 U.N.F., máx. capacidade de furação 127mm, peso 3kg. EQUIPAMENTO STANDARD: Punho lateral multiposição, batente de profundidade, mala	1	331,00 €
	DWC410-QS	5035048296363	1300W	Serra de mão Circular de diamante 1300W para Azulejos 13000 rpm, diâmetro do disco 110mm, profundidade de corte 34mm, peso 2,7kg. EQUIPAMENTO STANDARD: Disco de diamante de 110mm húmido/seco, mangueira de água, ferramentas para troca de disco	4	225,00 €
	D36000-QS	5035048732045	1.600W	Mesa de Água 1.600W 4200 rpm, diâmetro del disco 250mm, diâmetro interior 25,4mm, profundidade de corte 80mm, máx. capacidade de corte transversal a 90° de 940mm, máx. capacidade de corte transversal a 45° de 635mm, peso 40Kg.	4	1.353,00 €

	REFERÊNCIA	CÓDIGO DE BARRAS	POTÊNCIA	Descrição	QUANT. POR CAIXA	TABELA FERRAMENTAS SEM IVA
MARTELOS COM FIO						
MARTELOS COMBINADOS SDS plus®						
	D25033K-QS	5035048546888	710W	Martelo Ligeiro Combinado 710W 3 moduas SDS plus® 22mm, energia de impacto (EPTA 05/2009) 2,0J, 0-1550 rpm, 0-5680 ipm, parada de rotação, peso 2,5kg. EQUIPAMENTO STANDARD: Punho lateral multiposição, batente de profundidade, mala TSTAK	2	183,00 €
	D25133K-QS	5035048546925	800W	Martelo Ligeiro Combinado 800W 3 moduas SDS plus® 26mm, energia de impacto (EPTA 05/2009) 2,6J, 0-1550 rpm, 0-5500 ipm, parada de rotação, peso 2,5kg. EQUIPAMENTO STANDARD: Punho lateral multiposição, batente de profundidade, mala TSTAK	4	209,00 €
	D25144K-QS	5035048547007	900W	Martelo Ligeiro Combinado 900W 3 moduas SDS plus® com substituição rápida de bucha 28mm, energia de Impacto (EPTA 05/2009) 3,0J, 0-1450 rpm, 0-5350 ipm, parada da rotação, peso 3,1kg. EQUIPAMENTO STANDARD: Punho lateral multiposição, batente de profundidade, mala TSTAK, Bucha amovível de 13mm	2	277,00 €
	D25333K-QS	5035048648650	950W	Martelo Ligeiro Combinado 950W 3 moduas SDS plus® com motor vertical e AVC 30mm, Controlo Ativo da Vibração (AVC), parada de impacto, embraiagem de segurança, energia de Impacto (EPTA 05/2009) 3,5J, 0-1150 rpm, 0-5200 ipm, peso 3,7Kg. EQUIPAMENTO STANDARD: Punho lateral multiposição, batente de profundidade, mala TSTAK	1	369,00 €
	D25334K-QS	5035048648698	950W	Martelo Ligeiro Combinado 950W 3 moduas SDS plus® com motor vertical, mudança rápida de Bucha e AVC 30mm, Controlo Ativo da Vibração (AVC), parada de impacto, embraque de seguridad, energia de Impacto (EPTA 05/2009) 3,5J, 0-1150 rpm, 0-5200 ipm, peso 3,9Kg. EQUIPAMENTO STANDARD: Punho lateral multiposição, batente de profundidade, Bucha removível de 13mm, mala TSTAK	1	425,00 €
	D25413K-QS	5035048441282	1000W	Martelo Ligeiro Combinado 1000W 3 moduas SDS plus® com mudança rápida de bucha 32mm, design em "L", energia de impacto (EPTA 05/2009) 4,2J, potência de saída 680W, 0-820 rpm, 0-4700 ipm, paragem de rotação, Controlo Ativo da Vibração (AVC), peso 4,2kg. EQUIPAMENTO STANDARD: Punho lateral multiposição, batente de profundidade, mala	1	521,00 €
MARTELOS CINZELADORES SDS plus®						
	D25430K-QS	5035048441725	1000W	Martelo Ligeiro Cinzelador Motor Vert. 1000W - 4,2J - SDS Plus AVC Design em "L", energia de impacto (EPTA 05/2009) 4,2J, potência de saída 650W, 0-4700 ipm, Controlo Ativo da Vibração (AVC), peso 4,0kg. EQUIPAMENTO STANDARD: punho lateral multiposição, mala	1	478,00 €
MARTELOS COMBINADOS SDS max®						
	D25481K-QS	5035048648919	1050W	Martelo Combinado 5kg 1050W SDS max® 6,1J 40mm, energia de impacto (EPTA 05/2009) 6,1J, 3150 ipm, encabadouro SDS max®, peso 5,9kg. EQUIPAMENTO STANDARD: Punho lateral multiposição, mala	2	573,00 €
	D25614K-QS	5035048722992	1350W	Martelo Combinado 6kg 1350W SDS max® Electrónico AVC 10,5J 45mm, Energia de Impacto (EPTA 05/2009) 10,5J, 1450-2900 ipm, Controlo Ativo da Vibração (AVC), encabadouro SDS max®, peso 7,8kg. EQUIPAMENTO STANDARD: Punho lateral multiposição antivibração, mala	1	762,00 €

	REFERÊNCIA	CÓDIGO DE BARRAS	POTÊNCIA	Descrição	QUANT. POR CAIXA	TABELA FERRAMENTAS SEM IVA
	D25733K-QS    9.6 m/s ²	5035048667194	1600W	Martelo Combinado 8kg 1600W SDS max® Eletrónico AVC + UTC 13.3J, 48mm, Energia de Impacto (EPTA 05/2009) 13.3J, 177-355 rpm, 1.350-2.705 ipm, Controlo Ativo da Vibração (AVC), controlo total do torque (UTC), peso 9.3kg. EQUIPAMENTO STANDARD: Punho lateral multiposição, mala	1	885,00 €
	D25773K-QS    9.6 m/s ²	5035048667217	1700W	Martelo Combinado 10kg 1700W SDS max® Eletrónico AVC + UTC 19.4J, 52mm, Energia de Impacto (EPTA 05/2009) 19.4J, 145-290 rpm, 1.105-2.210 ipm, Controlo Ativo da Vibração (AVC), controlo total do torque (UTC), peso 10.5kg. EQUIPAMENTO STANDARD: Punho lateral multiposição, mala	1	1.016,00 €
MARTELOS DEMOLIDORES 5 - 30 kg						
	D25810K-QS   8.5m/s ²	5035048648957	1050W	Martelo Demolidor 5kg 1050W - 7,1J SDS max® - Ideal para demolição Ligeiro, preparação da superfície ou cinzelamento de ranhuras e aberturas duas canais em tijolo, alvenaria e betão leve. Energia de impacto (EPTA 05/2009) 7,1J 3.150 ipm, peso 5.6kg. EQUIPAMENTO STANDARD: Punho lateral multiposição, mala	2	511,00 €
	D25832K-QS   8.7m/s ²	5035048723074	1350W	Martelo Demolidor 6kg 1350W - 10,5J - SDS max® Electrónico AVC Energia de Impacto (EPTA 05/2009) 10,5J, 1450-2900 ipm, Controlo Ativo da Vibração (AVC), 7,4kg, encabadoiro SDS max®. EQUIPAMENTO STANDARD: Punho lateral multiposição antivibração, mala	1	701,00 €
	D25881K-QS 	5035048791974	18V	Martelo Demolidor 10kg 1600W - 17,5J - SDS max® Energia de Impacto (EPTA 05/2009) 17,5J, 1060-2160 ipm, 10.4kg, encabadoiro SDS max®. EQUIPAMENTO STANDARD: Punho lateral multiposição antivibração, mala	1	709,00 €
	D25899K-QS	5035048182932	1500W	Martelo Demolidor 10kg 1500W - SDS-máx - 17,9J energia de impacto (EPTA 05/2009) 17,9J, potência de saída 750W, 1020-2040 ipm, 9,5 kg, encabadoiro SDS max®. EQUIPAMENTO STANDARD: Punho lateral multiposição, mala.	1	750,00 €
	D25911K-QS 	5035048791653	18V	Martelo Demolidor sem escovas 12kg 1.700W SDS max® eletrónico e AVC - 27J Energia de impacto (EPTA 05/2009) 27J, 810-1.620 ipm, Controlo Ativo da Vibração (AVC), 12kg. EQUIPAMENTO STANDARD: punho lateral multiposição, ponteiro, mala.	1	1.020,00 €
	D25966-QS 	5035048791745	18V	Martelo Demolidor 18kg Hex 1800W - encabadoiro Hex 28mm, energia de impacto (EPTA 05/2009) 41J, 1060 ipm, vibração mão/braço 6,8 m/s ² , 18.4kg. EQUIPAMENTO STANDARD: ponteiro, punho lateral multiposição	1	1.418,00 €
	D25981K-QS   4.8 m/s ²	5035048657034	2100W	Martelo Demolidor 30kg Hex 2100W - AVC Porta-ferramentas Hex 28mm, Energia de Impacto (EPTA 05/2009) 62J, potência de saída 1200W, 960 ipm, vibração mão/braço 4.8 m/s ² , peso 31Kg. EQUIPAMENTO STANDARD: Ponteiro, carro com rodas	1	1.907,00 €







	REFERÊNCIA	CÓDIGO DE BARRAS	POTÊNCIA	Descrição	QUANT. POR CAIXA	TABELA FERRAMENTAS SEM IVA
ACESSÓRIOS PARA MARTELOS						
	DWH201D-XJ 	5035048705407		Sistema de extração de poeiras para martelos SDS plus®	3	72,00 €
	D25304DH-XJ 	5035048648773		Sistema de aspiração integral para os martelos 54V (DCH333/323), 18V (DCH283) e martelos com fio 3kg (D25333/334)	3	191,00 €
	DWH205DH-XJ 	5035048709115		Sistema de extração de pó para martelo DCH263	3	149,00 €
	DWH050-XJ 	5035048696750		Sistema de extração de pó para martelos de 5 a 10kg. Equipado com 2 cabeças intermutáveis para furação, diâmetro do colar 0-38mm e 38-52mm, 2 bicos de limpeza para buracos. Compatível com qualquer aspirador profissional.	1	154,00 €
	DWH051-XJ 	5035048696767		Sistema de extração de pó para martelos demolidores de 5 a 13 kg (encabadouros SDS-máx Hex 19mm). Equipado com 3 boquilhas flexíveis de borracha de diâmetro diferente, 2 adaptadores para ferramenta. Compatível com qualquer aspirador profissional. Em mala. Máx. diâmetro do ponteiro 27mm.	1	134,00 €









FERRAMENTAS PARA TRABALHOS DE METAL

	REFERÊNCIA	CÓDIGO DE BARRAS	POTÊNCIA	Descrição	QUANT. POR CAIXA	TABELA FERRAMENTAS SEM IVA
REBARBADORAS DE ACABAMENTOS - 115mm						
	DWE4016-QS	5035048642870	730W	Rebarbadora 115mm 730W Arranque suave + Bloqueio e Proteção contra re-arranque, 11000 rpm, rosca M14, peso 1.8kg. EQUIPAMENTO STANDARD: guarda protetora, punho lateral, porca interna e externa, chave.	6	72,00 €
	DWE4056-QS	5035048634448	800W	Rebarbadora de Acabamentos 115mm 800W arranque suave + bloqueio e proteção contra re-arranque, 11800 rpm, rosca M14, peso 1,8kg. EQUIPAMENTO STANDARD: guarda protetora, punho lateral multiposição, porca interna e externa, chave.	4	86,00 €
	DWE4156-QS	5035048634479	900W	Rebarbadora 115mm 900W Arranque Suave + Bloqueio e Proteção contra re-arranque, 11800 rpm, rosca M14, peso 2.0kg. EQUIPAMENTO STANDARD: Guarda protetora, punho lateral multiposição, porca interna e externa, chave.	4	92,00 €
	DWE4156KD-QS	5035048634523	900W	Rebarbadora de Acabamentos 115mm 900W arranque suave + bloqueio e proteção contra re-arranque, 11800 rpm, rosca M14, peso 2,0kg. EQUIPAMENTO STANDARD: Guarda protetora, punho lateral multiposição, porca interna e externa, chave, disco de diamante, mala	4	121,00 €
	DWE4206-QS	5035048464304	1010W	Rebarbadora de Acabamentos 115mm 1010W arranque suave + bloqueio e proteção contra re-arranque, 11000 rpm, rosca M14, sistema de extração de pó, 2,1kg. EQUIPAMENTO STANDARD: guarda protetora sem chave, punho lateral multiposição, porca interna e externa, chave.	4	129,00 €
REBARBADORAS DE ACABAMENTOS - 125mm						
	DWE4057-QS	5035048633847	800W	Rebarbadora 125mm 800W Arranque Suave + Bloqueio e Proteção contra re-arranque, 11.800 rpm, rosca M14, peso 1.8kg. EQUIPAMENTO STANDARD: guarda protetora, punho lateral multiposição, porca interna e externa, chave.	4	92,00 €
	DWE4157-QS	5035048634509	900W	Rebarbadora de Acabamentos 125mm 900W - arranque suave + bloqueio e proteção contra re-arranque, 11800 rpm, rosca M14, peso 2,05kg. EQUIPAMENTO STANDARD: guarda protetora, punho lateral multiposição, porca interna e externa, chave.	4	98,00 €
	DWE4207-QS	5035048464359	1010W	Rebarbadora de Acabamentos 125mm 1010W com arranque suave, bloqueio e proteção contra re-arranque, 11000 rpm, rosca M14, sistema de extração de pó, peso 2,2kg. EQUIPAMENTO STANDARD: guarda protetora, punho lateral multiposição antivibração, porca interna e externa, chave.	4	134,00 €
	DWE4217-QS	5035048464557	1200W	Rebarbadora de Acabamentos 125mm 1200W com arranque suave, bloqueio e proteção contra re-arranque, 11000 rpm, rosca M14, sistema de extração de pó, 2,2kg. EQUIPAMENTO STANDARD: guarda protetora sem chave, punho lateral multiposição antivibração, porca interna e externa, chave	4	159,00 €
	DWE4227-QS 	5035048548882	1200W	Rebarbadora de Acabamentos 125mm 1200W com embraiagem, arranque suave, bloqueio e proteção contra re-arranque, força de torção, sistema de proteção contra sobrecarga, sistema de extração de pó, guarda protetora de fácil montagem, ajuste e remoção, porca antibloqueio, botão de bloqueio do eixo. 11000 rpm, máx. diâmetro de disco 125mm, rosca M14, peso 2,2kg. EQUIPAMENTO STANDARD: Guarda protetora sem chave, punho lateral antivibração multiposição, porca interna e externa, chave.	4	178,00 €

	REFERÊNCIA	CÓDIGO DE BARRAS	POTÊNCIA	Descrição	QUANT. POR CAIXA	TABELA FERRAMENTAS SEM IVA
	DWE4233-QS	5035048614020	1400W	Rebarbadora de Acabamentos 125mm 1400W com interruptor homem-morto, sistema de extração de pó, punho lateral antivibração, porca antibloqueio, botão de bloqueio do eixo. 11500 rpm, máx. diâmetro de disco 125mm, rosca M14, peso 2,2kg. EQUIPAMENTO STANDARD: Guarda protetora 125mm, porca interna e externa, chave, punho lateral antivibração multiposição	4	166,00 €
	DWE4237-QS	5035048562840	1400W	Rebarbadora de Acabamentos 125mm 1400W - arranque suave + bloqueio e proteção contra re-arranque, 11500 rpm, rosca M14, sistema de extração de pó, peso 2,2kg. EQUIPAMENTO STANDARD: Guarda protetora sem chave, punho lateral antivibração multiposição, porca interna e externa, chave.	4	171,00 €
	DWE4277-QS	5035048645406	1500W	Rebarbadora de Acabamentos 125mm 1500W com punho posterior, 10500 rpm, rosca M14, sistema de extração de pó, peso 2,6kg. EQUIPAMENTO STANDARD: guarda sem chave, punho lateral multiposição antivibração, porca antibloqueio, chave.	4	215,00 €
	DWE4257-QS 	5035048645390	1500W	Rebarbadora de Acabamentos 125mm 1500W Eletrônica + Embraiagem + Arranque suave + Bloqueio e re-arranque, velocidade sem carga 2800-10000 rpm, rosca M14, sistema de extração de pó, peso 2,6kg. EQUIPAMENTO STANDARD: guarda sem chave, punho lateral multiposição antivibração, porca antibloqueio, chave.	4	228,00 €
	DWE4357-QS 	5035048656662	1700W	Rebarbadora sem escovas 125mm 1700W Eletrônica, Embraiagem, Arranque Suave, Travão eletrônico, Bloqueio e Proteção contra re-arranque, velocidade sem carga 2.200-10.500 rpm, rosca M14, peso 2.3kg. EQUIPAMENTO STANDARD: guarda sem chave, punho lateral multiposição antivibração, porca interna e externa, chave.	4	252,00 €
	DWE4369-QS 	5035048656730	1700W	Rebarbadora sem escovas 125mm 1700W Especial INOX - Eletrônica, Embraiagem, Arranque Suave, Travão eletrônico, Bloqueio e Proteção contra re-arranque, velocidade sem carga 1.800-8.000 rpm, rosca M14, peso 2.3kg. EQUIPAMENTO STANDARD: guarda sem chave, punho lateral multiposição antivibração, porca interna e externa, chave.	4	275,00 €
REBARBADORAS - 150mm y 180mm						
	DWE4238-QS	5035048645352	1400W	Rebarbadora de Acabamentos 150mm 1400W 150mm, arranque suave, bloqueio e proteção contra re-arranque, 9000 rpm, rosca M14, sistema de extração de pó, 2,6kg. EQUIPAMENTO STANDARD: guarda sem chave, punho lateral multiposição antivibração, porca antibloqueio, chave.	4	178,00 €
	DWE4557-QS	5035048394823	2400W	Rebarbadora 180mm 2400W 8.500 rpm, rosca M14, sistema de extração de pó, 5.5kg. EQUIPAMENTO STANDARD: Guarda protetora, punho lateral antivibração, porcas de fixação do disco, chave.	4	219,00 €



	REFERÊNCIA	CÓDIGO DE BARRAS	POTÊNCIA	Descrição	QUANT. POR CAIXA	TABELA FERRAMENTAS SEM IVA
REBARBADORAS ANGULARES - 230mm						
	DWE490-QS	5035048617144	2000W	Rebarbadora 230mm 2000W 6.600 rpm Motor protegido contra a abrasão, punho lateral com duas posições, bloqueio do eixo, janela de acesso direto às escovas. 6600 rpm, máx. diâmetro de disco 230mm, rosca M14, peso 5,2kg. EQUIPAMENTO STANDARD: Guarda protetora, punho lateral, porca, chave	4	129,00 €
	DWE492-QS	5035048617151	2200W	Rebarbadora 230mm 2200W 6600 rpm , rosca M14, peso 5,2kg. EQUIPAMENTO STANDARD: guarda protetora sem chave, punho lateral multi-posição, porca interna e externa, chave.	4	134,00 €
	DWE492S-QS	5035048617205	2200W	Rebarbadora 230mm 2.200W 6600 rpm com arranque suave, induzido protegido contra a abrasão, punho lateral de duas posições, botão bloqueio eixo, janela de troca de escovas. 6600 rpm, máx. diâmetro de disco 230mm, rosca M14, peso 5,2kg. EQUIPAMENTO STANDARD: Guarda protetora, punho lateral, porca, chave	4	149,00 €
	DWE494-QS	5035048617229	2200W	Rebarbadora 230mm 2200W 6.500 rpm arranque suave + bloqueio e proteção contra re-arranque, gatilho com opção de bloqueio, induzido protegido contra a abrasão, punho lateral de duas posições, botão bloqueio eixo, janela de troca de escovas. 6600 rpm, máx. diâmetro de disco 230mm, rosca M14, peso 5,2kg. EQUIPAMENTO STANDARD: Guarda protetora, punho lateral, porca, chave	4	171,00 €
	DWE496-QS	5054905247652	2600W	Rebarbadora 230mm 2.600W 6.500 rpm Arranque Suave + Bloqueio e Proteção contra re-arranque, peso 6,4kg. EQUIPAMENTO STANDARD: Guarda protetora sem chave, Punho lateral multiposição anti-vibração, tuerca anti-bloqueio, chave.	4	215,00 €
	DWE4579-QS 	5035048394977	2600W	Rebarbadora 230mm 2600W 6.500 rpm embraiagem + arranque suave + bloqueio e proteção contra re-arranque, controlo eletrónico de velocidade, peso 5,7kg. EQUIPAMENTO STANDARD: guarda protetora sem chave, punho lateral multiposição antivibração, porca antibloqueio, chave.	4	264,00 €

ACOPLAMENTOS PARA REBARBADORAS						Descrição	UNIDADES POR CAIXA	TABELA FERRAMENTAS SEM IVA
	REFERÊNCIA	CÓDIGO DE BARRAS	115 mm	125 mm	230 mm			
	DWE46150-XJ 	5035048352953	●	●		Protetor para polimento, compatível com discos Ø115-125mm. Ajuste diretamente no sistema AirLock de DEWALT	6	85,00 €
	DWE46225-XJ 	5035048716113	●	●		Protetor para cortes de Ø115-125mm. Compatível com o sistema AirLock de DEWALT	3	98,00 €
	DWE46229-XJ 	5035048716120			●	Protetor para cortes de Ø230mm. Compatível com o sistema AirLock de DEWALT	2	128,00 €









DISCOS DE DIAMANTE











Para consultar a gama completa de Discos de Diamante, veja a página 152

	REFERÊNCIA	CÓDIGO DE BARRAS	POTÊNCIA	Descrição	QUANT. POR CAIXA	TABELA FERRAMENTAS SEM IVA
POLIDORA E RETIFICADORA						
	DWP849X-QS	5035048338896	1250W	Polidora para metal 1250W 180mm e 150mm 3500 rpm eletrônica Diâmetro 150-180mm, velocidade sem carga 0-600/3500 rpm, rosca M14, proteção contra re-arranque, peso 3,0kg. EQUIPAMENTO STANDARD: disco de borracha com velcro 180mm, boina de polir 180mm, punho lateral, punho horizontal.	4	289,00 €
	DWE4884-QS	5035048463482	450W	Retificadora de interiores de corpo estreito 450W, 25000 rpm, portafresas 6mm, peso 1,6kg. EQUIPAMENTO STANDARD: pinça de 6mm, chave.	4	121,00 €
	DWE4997-QS	5035048722749	1300W	Rebarbadora direita sem escovas 1300W Eletrônica + Travão Pinça de 6mm, velocidade em vazio 6.200/27.000 rpm, peso 2,4kg. EQUIPAMENTO STANDARD: pinças 6mm e chave de aperto	4	318,00 €
SERRAS DE CORTE RÁPIDO						
	D28730-QS	5035048181980	2200W	Serra de corte rápido 355mm 2300W 4000 rpm Para discos abrasivos, 4000 rpm, diâmetro do disco 355mm, máx. capacidade de corte a 90° (perfil retangular) 115x130mm, máx. capacidade de corte a 45° (perfil retangular) 95x105mm, peso 17.5kg. EQUIPAMENTO STANDARD: chave.	1	253,00 €
	D28715-QS	5035048166789	2200W	Serra de corte rápido 355mm 2200W 4000 rpm Para discos abrasivos, potência de saída 1350W, 4000 rpm, diâmetro do disco 355x2,5mm, máx. capacidade de corte a 90° (perfil retangular) 74x230mm, máx. capacidade de corte a 45° (perfil retangular) 55x137mm, peso 18kg. EQUIPAMENTO STANDARD: disco 355mm, chave.	1	418,00 €
	DW872-QS	5011402282111	2200W	Serra de corte rápido 355mm 2200W 1300 rpm Para discos de pastilha, potência de saída 1350W, 1300 rpm, diâmetro do disco 355x2,5mm, máx. capacidade de corte a 90° (perfil retangular) 75x130mm, máx. capacidade de corte a 45° (perfil retangular) 79x123mm, 22,5kg. EQUIPAMENTO STANDARD: disco 355mm, pinça auxiliar, chave.	1	634,00 €

	REFERÊNCIA	CÓDIGO DE BARRAS	POTÊNCIA	Descrição	QUANT. POR CAIXA	TABELA FERRAMENTAS SEM IVA
PISTOLAS DE AR QUENTE						
	D26411-QS	5035048290071	1800W	Pistola de Ar quente de 1800W 50-600°C Controlo e regulação variável da temperatura, temperatura de funcionamento 50-400/ 50-600°C, caudal de ar 250/450 l/min, peso 0,7kg. EQUIPAMENTO STANDARD: bocal cónico, bocal plano para cola	8	86,00 €
	D26414-QS	5035048290101	2000W	Pistola de Ar quente de 2.000W 50-600 °C Ecrã digital para controlo da temperatura, controlo e regulação variável da temperatura, temperatura de funcionamento 50-400 / 50-600°C, caudal de ar 250/450 l/min, peso 0,7kg. EQUIPAMENTO STANDARD: bocal cónico, bocal plano para cola	8	123,00 €
FERRAMENTAS OSCILANTES						
	DWE315-QS	5035048442463	300W	Multi-ferramentas oscilante 300W; de troca rápida e ajuste de acessórios, gatilho de velocidade variável 0- 22000 opm, ângulo de oscilação 1,6°, peso 1475kg. EQUIPAMENTO STANDARD: Lâmina de serra para madeira com pregos, raspador rígido, prato de lixado com velcro, cintas de lixa (25 unidades de diversos graus), adaptador universal, chave hexagonal de 5mm.	8	149,00 €
	DWE315KT-QS	5035048460771	300W	Multi-ferramenta oscilante 300W; potência de saída 300W; 0-22000 opm, ângulo de oscilação 1,6°, mudança rápida e ajuste de acessórios sem chave, gatilho de velocidade variável. EQUIPAMENTO STANDARD: lâmina de serra para madeira com pregos, lâmina de serra de corte rápido para madeira macia, lâminas de serra de detalhes para madeira macia, lâminas de serra segmentada para madeira, lâminas de serra segmentada para azulejos, raspador rígido, prato de lixar com velcro, cintas de lixa (25 unidades de diversos graus), adaptador universal, chave hexagonal de 5mm, adaptador de extração de pó, batente de profundidade/guia de corte reto, mala TSTAK.	3	192,00 €
SERRAS						
SERRAS CIRCULARES E DE MERGULHO						
	DWE550-QS	5035048392683	1200W	Serra Circular 1200W - 55mm profundidade - Ø165mm Potência de saída 750W, 5500 rpm, diâmetro da lâmina 165/20mm, capacidade de chanfrado 48°, máx. profundidade de corte a 90°/45° 55/35mm, base de aço, peso 3,6kg. EQUIPAMENTO STANDARD: lâmina de serra de 24 dentes, adaptador de extração de pó, guia paralela, chave.	1	154,00 €
	DWE560-QS	5035048392614	1350W	Serra Circular 1350W - 65mm profundidade - Ø184mm Potência de saída 850W, 5500 rpm, diâmetro da lâmina 184/16mm, capacidade de chanfrado 48°, máx. profundidade de corte a 90°/45° 65/42mm, base de aço, 3,7kg. EQUIPAMENTO STANDARD: lâmina de serra de 24 dentes, guia paralela, conduta de extração de pó, chave para a lâmina.	1	171,00 €
	DWE576K-QS	5035048377581	1600W	Serra Circular 1.600W - 65mm profundidade - Ø 190mm com base compatível para régua guia, 5.200 rpm, diâmetro da lâmina 190mm, diâmetro interior 30mm, capacidade de biselado 57°, máx. profundidade de corte a 90°/45° 61/43mm, Máx. Profundidade de corte a 90°/45° com régua guia 57/39mm, peso 4kg. EQUIPAMENTO STANDARD: lâmina de serra de 24 dentes, guia paralela, lchave para a lâmina, conduta de extração de pó, mala.	2	245,00 €
	D23700-QS	5035048143025	1750W	Serra Circular 1750W-86mm profundidade de corte-Ø235mm Potência de saída 960W, 4700 rpm, diâmetro da lâmina 235/30mm, capacidade de chanfrado 45°, máx. profundidade de corte a 90°/45° 86/62mm, base de aço, peso 8,2kg. EQUIPAMENTO STANDARD: lâmina de serra de 24 dentes, guia paralela, chave.	1	369,00 €
	DWS520KT-QS	5035048558652	1300W	Serra Circular de Mergulho 1.300W com base compatível para régua guia. 55mm profundidade - Ø 165mm com ajuste de trilho, antirretrocesso, guarda. Potência de saída 690W, 1.750-4.200 rpm, diâmetro da lâmina 165mm, diâmetro interior 20mm, capacidade de chanfrado 47°, máx. profundidade de corte 55mm, peso 5,1Kg. EQUIPAMENTO STANDARD: Lâmina de 48 dentes e mala TSTAK	1	429,00 €

	REFERÊNCIA	CÓDIGO DE BARRAS	Descrição	QUANT. POR CAIXA	TABELA FERRAMENTAS SEM IVA	
ACOPLAMENTOS PARA SERRAS CIRCULARES E MERGULHO						
	DE6292-XJ	5011402277254	Barra de união para usar com os trilhos guia DEWALT. Compatível com DWS5021 / DWS5022 / DWS5023	40	35,00 €	
	DWS5021-XJ	5035048191088	Carril guia 1 m Compatível com DCS520 / DWS520 / DWE576 / DCS576 / DCS572	1	60,00 €	
	DWS5022-XJ	5035048191095	Carril guia 1,5 m Compatível com DCS520 / DWS520 / DWE576 / DCS576 / DCS572	1	85,00 €	
	DWS5023-XJ	5035048191101	Carril guia 2,6 m Compatível com DCS520 / DWS520 / DWE576 / DCS576 / DCS572	1	166,00 €	
	DWS5025-XJ	5035048191309	Bolsa para carril guia DEWALT 1 m e 1,5 m. Compatível com DWS5021 / DWS5022	12	48,00 €	
	DWS5026-XJ	5035048199305	Conjunto tornos de aperto para trilho guia. Compatível com DWS5021 / DWS5022 / DWS5023	4	81,00 €	
	DWS5029-XJ	5035048199602	Tira anti-estilhaços 3m. Compatível com DWS5021 / DWS5022 / DWS5023	12	35,00 €	
	REFERÊNCIA	CÓDIGO DE BARRAS	POTÊNCIA	Descrição	QUANT. POR CAIXA	TABELA FERRAMENTAS SEM IVA
SERRA SABRE						
	DWE305PK-QS	5035048554258	1100W	Serra de Sabre 1100W eletrônica Potência de saída 525W, velocidade variável, 0-2800 cpm, dimensão de golpe 29mm, máx. capacidade de corte madeira/peças de aço e tubagens/PVC 280/100/130mm, 3,5kg. EQUIPAMENTO STANDARD: mala.	1	196,00 €
SERRA UNIVERSAL - ALLIGATOR®						
	DWE398-QS	5035048393871	1700W	Serra Alligator® 1700W com comprimento de 430mm e lâmina Poroton categoria 20 Potência de saída 900W, 3000 cpm, dimensão de golpe 40mm, comprimento da lâmina 430mm, 5,5kg. EQUIPAMENTO STANDARD: lâmina TCT categoria 20, chave.	1	553,00 €
SERRAS DE RECORTES						
	DWE349-QS	5054905298470	650W	Serra de Recortes 650W Eletrônica empunhadura cerrada, roda para o controlo de 6 velocidades 500-3200 cpm, máx. capacidade de corte madeira/metales não ferrosos/acero 85/20/10mm, acción pendular de 3 posições, porta-ferramentas ajuste de lâmina sem chave, cobertura anti-arranhões da base, adaptador aspirador, mala, 2kg. EQUIPAMENTO STANDARD: 1 hoja, cobertura anti-arranhões da base.	1	106,00 €
	DW331K-QS	5035048127766	701W	Serra de Recortes 701W Eletrônica com sistema patentado de troca automática sem chave de lâminas com haste em T, mecanismo antivibração de contrapesos patenteado, ação pendular de 4 posições, base ajustável sem ferramentas, arranque suave, rolo de suporte da lâmina afiado em forma de V, soprador da zona de corte. Potência de saída 445W, 0-3.100 cpm, dimensão de golpe 26mm, capacidade de chanfrado 45°, capacidade máx. de corte 130mm, peso 2,8kg. EQUIPAMENTO STANDARD: Cobertura anti-arranhões da base, sistema anti-aparas da base, adaptador para extração da serragem, mala	1	209,00 €



	REFERÊNCIA	CÓDIGO DE BARRAS	POTÊNCIA	Descrição	QUANT. POR CAIXA	TABELA FERRAMENTAS SEM IVA
FERRAMENTAS PORTÁTEIS PARA TRABALHOS DE MADEIRA						
LIXADORAS ORBITAIS						
	DWE6411-QS  4.0 m/s2	5035048553893	230W	Lixadora Vibratória de 1/4 folha 230W 14000 opm 1/4 lâmina, Ø órbita 1,6mm, sistema de aspiração integrado, sistema de agarre para lixa de papel tradicional, 1,28kg. EQUIPAMENTO STANDARD: lixa, papel perfurado, saco de serragem.	1	106,00 €
	DWE6411Z-IT  4.0 m/s2	5035048655566	230W	Lixadora Vibratória de 1/4 folha 230W 14000 opm 1/4 lâmina, Ø órbita 1,6mm, sistema de aspiração integrado, sistema de agarre para lixa de papel tradicional e dispositivo para portadas de madeira, 1,28kg. EQUIPAMENTO STANDARD: lixa, papel perfurado, saco de serragem, dispositivo para portadas de madeira.	1	142,00 €
LIXADORA ROTORBITAL						
	DWE6423-QS  2,5 m/s2	5035048553954	280W	Lixadora Rotorbital 280W - Ø 125mm - 12000 opm Eletrónica Design compacto de agarre com a palma da mão, tamanho do papel 125mm, 8.000-12.000 opm, Ø órbita 2,6mm, sistema de aspiração integrado, troca rápida de folhas de lixa com papel de velcro, 1,28kg. EQUIPAMENTO STANDARD: saco de serragem, lixa.	1	106,00 €
LIXADORA PANEL YESO						
	DWE7800-QS 	5035048729335	450W	LIXADORA Panel Yeso 450W - Ø 225mm - 2.000 opm Electrónica Diseño ergonómico, diámetro disco 225mm, dial variable de la velocidad 1.400-2.000 opm, extensión máxima 1.6m, cabezal pivotante, sistema de extracción de polvo compatible con Airlock, cambio rápido de hoja mediante velcro, 4kg. EQUIPAMENTO STANDARD: 3 hojas de malla.	1	692,00 €
ACOPLAMENTOS PARA LIXADORAS						
	REFERÊNCIA	CÓDIGO DE BARRAS	DWE6411-QZ	D26410-QS	DW443-QS	
	CON4011-IT		•			Acoplamento de portadas de madeira para DWE6411
	REFERÊNCIA	CÓDIGO DE BARRAS	POTÊNCIA	Descrição	QUANT. POR CAIXA	TABELA FERRAMENTAS SEM IVA
PLAINAS						
	DW680-QS	5011402291458	600W	Plaina 600W - 82x2,5mm Profundidade máx. de corte 2,5mm, 15000 rpm, largura da plaina 82mm, profundidade de desbaste 12mm, comprimento da base 290mm, diâmetro do tambor 54mm, ajuste de corte 0,1mm, 3 tamanhos diferentes de ranhura de chanfrado, sistema de aspiração integrado, 3,2kg. EQUIPAMENTO STANDARD: lâminas TCT reversíveis, guia paralela, adaptador de extração de pó.	1	245,00 €
	D26500-QS	5035048129418	1050W	Plaina 1050W - 82x4mm com controlo de profundidade. Potência de saída 620W, 13500 rpm, profundidade máxima de corte 4mm, profundidade de desbaste 25mm, largura do plaina 82mm, comprimento da base 320mm, diâmetro do tambor 64mm, peso 4,0kg. EQUIPAMENTO STANDARD: Lâminas TCT reversíveis, guia paralela, batente ajustável para desbastes, saída de serragem, extrator de aparas à esquerda ou à direita	1	296,00 €

	REFERÊNCIA	CÓDIGO DE BARRAS	POTÊNCIA	Descrição	QUANT. POR CAIXA	TABELA FERRAMENTAS SEM IVA
TUPIAS E FACEADORAS						
	D26200-QS	5035048262238	900W	Faceadora 900W 27000 rpm 8mm eletrônica Faceadora compacta com base fixa, 16000-27000 rpm, diâmetro pinça 6-8mm, máx diâmetro fresa 36mm, percurso vertical 55mm, sistema de extração de pó integrado, 1,9kg. EQUIPAMENTO STANDARD: pinça 8mm e trilho de guia Ø 17mm, adaptador de extração de pó, guia paralela	1	268,00 €
	D26204K-QS	5035048315781	900W	Tupia combo (2em1) 900W 27000 rpm 8mm (1/4") Fresadora/Faceadora com controlo de profundidade com base fixa, 16000-27000 rpm, diâmetro pinça 6-8mm, máx diâmetro fresa 36mm, percursoVertical 55mm, sistema de extração de pó integrado, 1,9kg. EQUIPAMENTO STANDARD: pinça 8mm e trilho de guia Ø 17mm, 2 adaptadores para extração de serragem, 2 guias paralelas	1	392,00 €
	DWE625-QS	5035048740842	2.300W	Tupia 2.300W - 20.000 rpm (6-12,7mm) - Electrónica 8000-20000 rpm, diâmetro clipe 6-12.7mm, máx. diâmetro fresa 50mm, recorrido vertical 80mm, control de profundidad de 3 posições, protección contra re-arranque, luz LED, mecanismo de bloqueo del eje, 5.1kg. EQUIPAMENTO STANDARD: clipe 12mm, carril de guia Ø 30mm, llave de 22mm, adaptador de extracción de polvo, guia paralela.	1	491,00 €
	DWE627KT-QS	5035048740903	2.300W	Tupia 2.300W - 20.000 rpm (6-12,7mm) - Electrónica con mando remoto para mesa 8000-20000 rpm, diâmetro clipe 6-12.7mm, máx. diâmetro fresa 50mm, recorrido vertical 80mm, control de profundidad de 3 posições, protección contra re-arranque, luz LED, mecanismo de bloqueo del eje, 5.1kg. EQUIPAMENTO STANDARD: clipe 12mm, carril de guia Ø 30mm, llave de 22mm, adaptador de extracción de polvo, guia paralela, mando remoto para mesa	1	615,00 €



	REFERÊNCIA	CÓDIGO DE BARRAS	POTÊNCIA	Descrição	QUANT. POR CAIXA	TABELA FERRAMENTAS SEM IVA
RANHURADORA						
	DW682K-QS	5011402279500	600W	Ranhuradora 600W e 4mm de prof. de ranhurado - 10000 rpm Diâmetro da fresa 100mm, máx. profundidade de corte 20mm, ajuste guia 0°- 90°, profundidades fixas de corte 0/10/20, 3kg. EQUIPAMENTO STANDARD: lâmina de ranhurar TCT, chave, adaptador de extração de pó, mala.	1	277,00 €

ACOPLAMENTOS PARA TUPIAS								Descrição	QUANT. POR CAIXA	TABELA FERRAMENTAS SEM IVA		
REFERÊNCIA	CÓDIGO DE BARRAS	DW615-QS	DW629-QS	DW624-QS	DW625E-QS	DW626-QS	DW609-QS				D26200 / D26204	
PINÇAS DE SUJEIÇÃO												
	DE6272-XJ	5011402277773		●	●	●				Pinça 6,0mm	20	26,00 €
	DE6274-XJ	5011402277797		●	●	●				Pinça 8,0mm	20	31,00 €
	DE6276-XJ	5011402277810		●	●	●				Pinça 10,0mm	20	26,00 €
	DE6277-XJ	5011402277827		●	●	●				Pinça 12,0mm	20	26,00 €
	DE6278-XJ	5011402277834				●				Pinça 12,7mm (1/2")	20	35,00 €
	DE6950-XJ	5011402277940	●					●	●	Pinça 6,0mm	35	26,00 €
	DE6951-XJ	5011402277957	●					●	●	Pinça 6,35mm (1/4")	35	31,00 €
	DE6952-XJ	5011402277964	●					●	●	Pinça 8,0mm	35	26,00 €
GUIA NÍVEL												
	DE6916-XJ	5011402278671					●			Guia nível de 16mm ajustadas à base	1	12,00 €
GUIA PARALELA E ACOPLAMENTOS												
	DE6913-XJ	5011402277735	●	●	●	●	●	●		Guia paralela com ajuste micrométrico e extração da serragem	1	60,00 €
	DWS5031-XJ	5035048199329	●	●	●	●	●			Acoplamento para tuias para trilho guia DWS5021-22-23 (para utilizar com DW614 / DW615 / DW621 / DW629 / DW624 / DW625E / DW626 / DW670 / DW609)	12	55,00 €

	Referência	CÓDIGO DE BARRAS	POTÊNCIA	Descrição	QUANT. POR CAIXA	TABELA FERRAMENTAS SEM IVA
SERRAS DE ESQUADRIA 						
SERRA DE ESQUADRIA						
	D27113-QS 	5035048332818	1600W	Serra de Esquadria mesa superior 1600W - Ø 305mm + XPS. Motor universal, linha indicadora do corte com sombra XPS, diâmetro da lâmina 305/30mm, 3300 rpm, capacidade de esquadria (dir/esq) 50°, capacidade de chanfrado 48° dx, capacidade de corte a 90°/incl. 90° 160x85mm, capacidade de corte a 90°/incl. 90° 25x120mm, capacidade de corte a 45°/incl. 90° 160x55mm, capacidade de corte a 90°/incl. 45° 110x85mm, capacidade de corte a 45°/incl. 45° 155x55mm, máx. profundidade de corte (serras) 51mm, 19,5kg. EQUIPAMENTO STANDARD: lâmina de serra 60D, ligação com três saídas para aspiração, guia paralela, peça de empurrar, chave Allen, pinça.	1	729,00 €
SERRAS DE ESQUADRIA TELESCÓPICAS						
	DWS774-QS 	5035048614099	1400W	Serra de Esquadria Telescópica 1.400W - Ø216mm + XPS. Com inovadora linha indicadora do corte com sombra XPS. Inclui base e guia, função de bloqueio da cabeça e alavanca de fixação rápida. Deslocamento à esquerda da guarda com escala de medição. Dispõe de ângulos de corte prefixadas a 15°, 22,5°, 30° y 45°. Potência de saída 1.100W, 4.500 rpm, diâmetro de la hoja 216mm, diâmetro interior 30mm, capacidade de chanfrado 48°, capacidade de esquadria (dcha/izqda) 48/48°, capacidade de corte a 90°/90° (PxA) 250x62mm, máx. profundidade de corte (serras) 70mm, peso 12 Kg. EQUIPAMENTO STANDARD: Lâmina de serra TCT, chave hexagonal, pinça.	1	405,00 €
	D27112-QS	5035048188385	1600W	Serra de Esquadria Telescópica mesa superior 1600W motor universal - Ø 305mm. Motor universal, diâmetro da lâmina 305/30mm, 3650 rpm, capacidade de esquadria (dir/esq) 60°/50°, capacidade de chanfrado 45°, capacidade de corte a 90°/incl 90° 285x90mm / 285x90mm, capacidade de corte a 45°/incl 90° 200x90mm / 200x90mm, capacidade de corte a 90°/incl 45° 285x50mm / 285x50mm, máx. capacidade de corte a 45°/incl 45° 200x50mm, máx. profundidade de corte (serras) 51mm, máx. capacidade de corte (dir/esq) 200/220mm, 23kg. EQUIPAMENTO STANDARD: lâmina de serra 60D, ligação com três saídas para aspiração, peça de empurrar, chave Allen, guia paralela.	1	943,00 €
	DWS780-QS 	5035048332344	1675W	Serra de Esquadria Telescópica 1675W - Ø 305mm - eletrônica + XPS. Inclinação dupla, motor universal, linha indicadora do corte com sombra XPS, diâmetro da lâmina 305/30mm, 1900-3800 rpm, capacidade de esquadria (dir/esq) 60°/50°, capacidade de chanfrado dx/sx 49°/49°, capacidade de corte a 90°/incl 90° 303x110mm / 345x76mm, capacidade de corte a 45°/90° 268x63mm / 345x44mm, máx. capacidade de corte a 45°/incl 45° 212x76mm, 24,8kg. EQUIPAMENTO STANDARD: lâmina de serra 60D, chave, saco de serragem, pinça.	1	1.020,00 €
	DWS777-QS 	5035048633588	1800W	Serra de Esquadria Telescópica 1800W - Ø 216mm + XPS. Com inovadora linha indicadora do corte com sombra XPS. Inclui base e guia, função de bloqueio da cabeça e alavanca de fixação rápida. Deslocamento à esquerda da guarda com escala de medição. Dispõe de ângulos de corte prefixadas a 15°, 22,5°, 30° e 45°. Potência de saída 1100W, 6300 rpm, diâmetro da lâmina 216mm, diâmetro interior 30mm, capacidade de chanfrado 48°, capacidade de esquadria (dir/esq) 50°/50°, capacidade de corte a 90°/90° (PxA) 265x62mm, máx. profundidade de corte (serras) 80mm, peso 14kg. EQUIPAMENTO STANDARD: Lâmina de serra TCT, chave hexagonal, pinça.	1	511,00 €
	DWS778-QS 	5035048399606	1850W	Serra de Esquadria Telescópica 1850W - Ø250mm. Motor universal, linha indicadora do corte com sombra XPS, diâmetro da lâmina 250/30mm, 4300 rpm, capacidade de esquadria (dir/esq) 50°/50°, capacidade de chanfrado 48°, capacidade de corte a 90°/incl 90° 305x85mm / 305x85mm, capacidade de corte a 45°/incl 90° 215x85mm / 215x85mm, capacidade de corte a 90°/incl 45° 305x45mm / 305x45mm, máx capacidade de corte a 45°/incl 45° 215x45mm, máx. profundidade de corte (serras) 85mm, 17,2kg. EQUIPAMENTO STANDARD: lâmina de serra TCT, pinça, chave Allen.	1	762,00 €

ACOPLAMENTOS PARA SERRAS DE ESQUADRIA			DWS780-QS	DWS777-QS	DW778-QS	D27111-QS	D27112-QS	D27113-QS			
	Referência	CÓDIGO DE BARRAS							Descrição	QUANT. POR CAIXA	TABELA FERRAMENTAS SEM IVA
	DE7053-QZ	5011402260294	●	●	●	●	●	●	Saco recolha de aparas para D27112/ D27111 / 718 / 716E / 716 / 712	40	26,00 €
BANCADAS DE TRABALHO											
	DE7035-XJ	5035048332740	●	●	●	●	●	●	Bancada de trabalho (cavalete) de suporte universal. É possível utilizar com serras, com o acessório DE7025. Área de trabalho: 92cm Comprimento e 13cm Largura. 81cm Altura de trabalho da superfície quando é montado. Distância das pernas quando é montado 116,5cm Comprimento e 72cm Largura.	1	110,00 €
	DE7023-XJ	5035048113370	●	●	●	●	●	●	Bancada de trabalho de alto rendimento para SERRA DE ESQUADRIAS. Barra de apoio de peças 1,7m, com capacidade torçoa estender até 3,83 metros. A barra de apoio pode segurar até 227kg de peso. As peças de apoio podem tornar-se em paragens de profundidade torçoa cortar peças na mesma medida. Pés integradas para uma rápida montagem do banco e punho integrado de transporte para facilitar o transporte.	1	252,00 €
	DE7260-XJ	5035048694589	●	●	●	●	●	●	Bancada de trabalho com rodas para serras de esquadria Rolos de suporte de trabalho de entrada e de saída de largura ajustável, até 200mm do material de suporte, construção em aço tubular resistente com uma capacidade máxima de peso de 135 kg. Guias de montagem facilmente ajustáveis. Robustas rodas de borracha oferecem uma boa mobilidade no local do trabalho. Elevação e descida pneumaticamente assistida com dois posições. Montagem simples e de uma só vez.	1	318,00 €

ACOPLAMENTOS PARA BANCADAS DE TRABALHO			DE7023-XJ	DE7035-XJ			
	Referência	CÓDIGO DE BARRAS			Descrição	QUANT. POR CAIXA	TABELA FERRAMENTAS SEM IVA
1	DE7025-XJ	5035048115428	●	●	2 suportes de fixação serra esquadria para DE7023/33/35	6	55,00 €
2	DE7027-XJ	5035048128428	●	●	Rolos para DE7023/33/35	6	68,00 €
3	DE7028-XJ	5035048128435	●	●	Pé / braço extensão adicional para DE7023/33/35	10	68,00 €
4	DE7030-XJ	5035048128459	●	●	2 suportes extra longos de fixação serra esquadria para DE7023/33/35	6	68,00 €
5	DE7031-XJ	5035048128466	●		Extensão reforçada para DE7023	1	117,00 €
6	DE7024-XJ	5035048115435	●	●	Pinça: apoio e batente de comprimento para DE7023/33/35	6	55,00 €











BASES DE SUPORTE E EXTENSÕES LATERAIS											
	Referência	CÓDIGO DE BARRAS	DWS780-QS	DWS777-QS	DW778-QS	DZ7111-QS	DZ7112-QS	DZ7113-QS	Descrição	QUANT. POR CAIXA	TABELA FERRAMENTAS SEM IVA
1	DE3491-XJ	5011402275434		•	•				2 barras guia de 500mm para peças pequenas	1	48,00 €
2	DE3494-XJ	5011402275403		•	•				2 Barras de guia de 1000mm	1	60,00 €
ACOPLAMIENTOS PARA ASPIRACIÓN											
	DE7778-XJ	5011402291069		•	•	•	•	•	Kit de extração de serragem Ø35mm	1	48,00 €



	Referência	CÓDIGO DE BARRAS	POTÊNCIA	Descrição	QUANT. POR CAIXA	TABELA FERRAMENTAS SEM IVA
SERRAS COMBINADAS TGS						
	DW743N-QS	5035048161951	2000W	Serra Combinada 2000W - Ø 250mm - 2850 rpm motor de indução, diâmetro da lâmina 250/30mm, 2850 rpm, capacidade de esquadria (dir/esq) 45°/45°, capacidade de chanfrado 45°, máx capacidade de corte a 90°/incl 90° 140x68 / 180x20mm, máx capacidade de corte a 45°/incl 90° 95x70/120x46mm, capacidade de corte a 90°/incl 45° 70x95/150x20, máx. capacidade de corte 90° 70mm, máx. capacidade de corte 90°/45° 32mm, 37kg. EQUIPAMENTO STANDARD: lâmina de serra 30D, guia paralela, peça de empurrar, 4 pés extraíveis, guarda protetora da lâmina, chave.	1	1128,00 €
	D27107-QS	5035048911440	2000W	Serra Combinada 2000W - Ø 305mm - 4000 rpm Motor universal, diâmetro da lâmina 305/30mm, 4000 rpm, capacidade de esquadria (dir/esq) 48°/48°, capacidade de chanfrado 48°, máx capacidade de corte a 90°/incl 90° 205x63/50x155, máx capacidade de corte a 45°/incl 90° 160x35/45x155mm, máx capacidade de corte a 90°/incl 45° 205x50/50x100, máx capacidade de corte a 45°/incl 45° 60x110, máx. capacidade de corte incl. 90° 81mm, máx. capacidade de corte incl. 90°/45° 56mm, 40kg. EQUIPAMENTO STANDARD: lâmina de 48 dentes, guia paralela, guia para esquadrias, ferramentas de montagem, pinça, peça de empurrar, sistema de extração de pó, guarda protetora da lâmina, chave.	1	1.649,00 €



ACOPLAMENTOS PARA SERRAS COMBINADAS			DW743N-QS	D27107-QS			
	Referência	CÓDIGO DE BARRAS			Descrição	QUANT. POR CAIXA	TABELA FERRAMENTAS SEM IVA
1	DE3491-XJ	5011402275434	●	●	2 barras guia de 500mm para peças pequenas	1	48,00 €
2	DE3494-XJ	5011402275403	●	●	2 Barras de guia de 1000mm	1	60,00 €
	D271054-XJ	5035048137819		●	Kit de sistema de extração Ø 100mm para D27105/7 TGS	1	72,00 €



	Referência	CÓDIGO DE BARRAS	POTÊNCIA	Descrição	QUANT. POR CAIXA	TABELA FERRAMENTAS SEM IVA		
MÁQUINAS ESTACIONÁRIAS								
SERRAS DE BRAÇO RADIAL								
	DW721KN-QS	5035048289099	2000W	Serra de Braço Radial 2000W - 2 HP - Ø 300mm - Monofásica - Prof. 90mm Motor de indução, diâmetro da lâmina 300/30mm, 3000 rpm, máx. velocidade de corte 36 m/s, máx. profundidade de corte a 90°/45° 90/60mm, máx. capacidade de corte transversal a 90°/45° 507/342mm, 115kg. EQUIPAMENTO STANDARD: lâmina de serra TCT 32D, ferramentas de montagem, pés, retorno de segurança automático e travão da lâmina.	1	3.077,00 € <small>(Solicitar preço de montagem al servicio técnico)</small>		
	DW729KN-XS	5035048290804	4000W	Serra de Braço Radial 4000W - 4 HP - Ø 350mm - Trifásica - Prof. 110mm Motor de indução de 3 fases, diâmetro da lâmina 350/30mm, 2780 rpm, máx. velocidade de corte 53 m/s, máx. profundidade de corte a 90°/45° 110/75mm, máx. capacidade de corte transversal a 90°/45° 525/270mm, 149kg. EQUIPAMENTO STANDARD: lâmina de serra TCT 32D, ferramentas de montagem, pés, retorno de segurança automático e travão da lâmina.	1	4.677,00 € <small>(Solicitar preço de montaje al servicio técnico)</small>		
MESAS DE SERRAR								
	DWE7485-QS	5035048723371	1850W	Mesa de Serrar 1.700W - Ø 210mm - Mesa 610x305mm - Portátil Diâmetro da lâmina 210/30mm, 5800 rpm, capacidade de biselado 48°, máx. profundidade de corte a 90°/45° 65/45mm, máx. cap. de corte (drcha/izqda) 622/318mm, tamanho de la mesa 485x485mm, 22kg. EQUIPAMENTO STANDARD: lâmina de serra TCT 24D, guia de esquadrias, chave Allen, guia paralela, porto de extração de serragem 35mm, peça de empurrar.	1	601,00 €		
	DWE7492-QS	5035048692653	2000W	Mesa de serrar 2.000W - Ø 250mm motor universal, diâmetro da lâmina 250/30mm, 4800 rpm, capacidade de chanfrado -3/48°, profundidade de corte a 90°/45° 77/57mm, máx. cap. de corte (dir/esq) 825/558mm, tamanho da mesa 670x630mm, 26.6Kg. EQUIPAMENTO STANDARD: lâmina de serra TCT 24D, guia de esquadrias, 2 chave Allen, guia paralela, porto de extração de serragem, peça de empurrar.	1	784,00 €		
ACOPLAMENTOS PARA MESAS DE SERRAR								
	Referência	CÓDIGO DE BARRAS	DW745-QS	DWE7491-QS	DCS7485T2	Descrição	QUANT. POR CAIXA	TABELA FERRAMENTAS SEM IVA
	DE7450-XJ	5035048177099	●		●	Pernas para DW745 e DCS7485T2	1	92,00 €
	DWE74912-XJ	5035048446515		●		Pernas para DWE7491 e DWE7492	1	110,00 €
	DWE74911-XJ	5035048446508	●	●	●	Pernas com rodas para DCS7485T2, DWE7491, DWE7492 e DW745	1	241,00 €
	Referência	CÓDIGO DE BARRAS	POTÊNCIA	Descrição	QUANT. POR CAIXA	TABELA FERRAMENTAS SEM IVA		
SERRAS DE CINTA								
	DW738-QS	5011402284566	749W	Serra de Fita 749W - 0,75 HP - 155mm altura corte. Mesa 380x380mm com duas velocidades, rodas de alumínio, canal de extração de serragem, ajuste de bisel de 0° a 45°, guia paralela, proteção da ativação/desativação com chave de segurança extraível e botão de interrupção de tensão. Potência de saída 550W, máx. altura de corte 155mm, máx. largura de corte 310mm, velocidade de corte 330/800 m/min, tamanho de mesa 380x380mm, peso 23kg. EQUIPAMENTO STANDARD: Lâmina de serra, guia paralela	1	984,00 €		

	Referência	CÓDIGO DE BARRAS	POTÊNCIA	Descrição	QUANT. POR CAIXA	TABELA FERRAMENTAS SEM IVA
	DW876-QS	5011402271450	1000W	Serra de Fita 1000W - 1 HP – 200mm altura corte. Mesa fresada 500x500mm de duas velocidades , com motor silencioso, extremadamente plana de 500x500mm, tensor da lâmina de fácil acionamento com indicador de tensão, porto para a extração de serragem de 100mm. Potência de saída 750W, máx. altura de corte 200mm, máx. largura de corte 310mm, velocidade de corte 380/880 m/min, tamanho da mesa 500x500mm, peso 54kg. EQUIPAMENTO STANDARD: Lâmina afiada com diamante, interruptor de segurança, pés, guia de esquadrias e paralela	1	1.230,00 €

PLAINAS DESENGROSSADORAS

	DW733-QS	5011402272112	1800W	Desengrossadora portátil 1800W 317mm Desengrossadora, 10000 rpm, máx. capacidade/máx. capacidade do espessador 317/152mm, máx. profundidade de aplainado 2mm, velocidade de alimentação 8 m/min, design de 4 colunas para maior estabilidade da cabeça, manivela de ajuste de graduação da profundidade, 33,6kg. EQUIPAMENTO STANDARD: adaptador para extração da serragem, chave, chave para a lâmina, guia para a troca da lâmina.	1	885,00 €
	D27300-QS	5035048130711	2100W	Plaina Desengrossadora 2100W 260mm plaina e mesa Desengrossadora, 6200 rpm, tamanho mesa aplainado/mesa Desengrossadora 1000x260/500x250mm, máx. profundidade de corte/de aplainado 4/3mm, velocidade de alimentação 5 m/min, bico de extração de pó e serragem de 100mm 120mm, guia lateral grande de alumínio para realizar ângulos com precisão em a função de aplainado, mesa grande de alumínio extrudido para maior precisão e fácil uso, 53kg. EQUIPAMENTO STANDARD: lâminas HSS, guia ajustável, chave hexagonal, chave, chave de ajuste da lâmina, adaptador para extração serragem, peça de empurrar, pés.	1	2.153,00 €

ACOPLAMENTOS PARA PLAINAS DESENGROSSADORAS

	Referência	CÓDIGO DE BARRAS	Descrição	QUANT. POR CAIXA	TABELA FERRAMENTAS SEM IVA
	DE7333-XJ	5011402289851	Jogo de lâminas HSS para D27300	1	60,00 €











	Referência	CÓDIGO DE BARRAS	POTÊNCIA	Descrição	QUANT. POR CAIXA	TABELA FERRAMENTAS SEM IVA
ASPIRADORES						
	DWV901L-QS PERFORM PROTECT	5035048467404	1400W	Aspirador de 30 litros Classe L 1400W com sistema de limpeza inovador de filtro duplo, potência de sucção constante, cada filtro limpa-se automaticamente a cada 30 segundos, absorção de líquidas e sólidas, tomada de corrente incorporada, arranque automático e controlo de ligação. Máx. caudal de ar 4080 l/min, capacidade 30 litros, capacidade de depósito líquidas 17,5 litros, peso 9,5kg. EQUIPAMENTO STANDARD: Mangueira 4 m x 32mm, adaptador AirLock 35mm, saco de pó	1	468,00 €
	DWV905M-QS NOVIDADE	5035048751336	1400W	Aspirador de 38 litros Classe L 1400W Com capacidade de absorção de líquidas e sólidas de categoria M segundo a legislação europeia (eliminação de 99,95% de materiais com valores limite OEL de > 0,1 mg/m³), máx. capacidade 38 litros, máx. caudal de ar 75 l/seg, sistema de limpeza de filtro duplo, 15kg. EQUIPAMENTO STANDARD: mangueira de 4,6m, adaptador AirLock 35mm, adaptador universal Air Lock, saco de pó.	1	698,00 €
	DWV905H NOVIDADE	5035048751374	1400W	Aspirador de 38 litros Classe M 1400W Com capacidade de absorção de líquidas e sólidas de categoria M segundo a legislação europeia (eliminação de 99,9% de materiais com valores limite OEL de > 0,1 mg/m³), máx. capacidade 38 litros, máx. caudal de ar 75 l/seg, sistema de limpeza de filtro duplo, 15kg. EQUIPAMENTO STANDARD: mangueira de 4,6m, adaptador AirLock 35mm, adaptador universal Air Lock, saco de pó.	1	947,00 €



ACOPLAMENTOS PARA ASPIRADORES			D27900-QS	D27901-QS	D27902/M-QS	DWV902M-QS	DWV901L-QS	DW790-QS	Descrição	QUANT. POR CAIXA	TABELA FERRAMENTAS SEM IVA
	DWV9350-XJ	5035048651988	•	•	•	•		•	Conjunto limpeza solo	5	55,00 €
	DWV9316-XJ	5035048434437				•	•		Mangueira antiestática de 4,6m para aspirador DWV902M	1	60,00 €
	DWV9400-XJ	5035048434444				•			5 sacos de plástico para aspirador DWV902M	10	26,00 €
	DWV9401-XJ	5035048434451				•	•		5 sacos de papel para aspirador DWV901L e DWV902M	10	18,00 €
	DWV9402-XJ	5035048434468				•	•		5 sacos de tela para aspirador DWV901L e DWV902M	10	31,00 €
	DWV9510-XJ	5035048790380				•	•		Dispositivo para TSTAK & Tough System con DWV905M	1	70,00 €
	DWV9315-XJ	5035048434420				•	•		Mangueira 4,6 m para aspirador DWV901L e DWV902M	1	48,00 €

SISTEMAS DE CONEXÕES PARA AIRLOCK



	DWV9000-XJ	5035048359679	Sistema de conexões para tubo do aspirador de 35mm, compatíveis com todas os aspiradores da DEWALT com ou sem fio.					5	17,00 €
	DWV9110-XJ	5035048363249	Adaptador escalonado de borracha: ajusta-se a conexões de 29mm, 30mm e 35mm					5	12,00 €
	DWV9120-XJ	5035048359716	Adaptador escalonado de borracha: ajusta-se a conexões de 35mm e 38mm					5	12,00 €
	DWV9130-XJ	5035048359693	Adaptador de 35mm. Compatível com DW624/5E/6, DW621, D26204K, DW744/5, D26441, D26420/1/2/3, D26453, D26410, D25301D e concorrência					5	12,00 €
	DWV9150-XJ	5035048359730	Adaptador angular para bocas de extração de pó de 35mm. Pode ser utilizado como conector junto ao kit de limpeza para solo. Ajusta-se às serras DW331/3K e a qualquer ferramenta que admita DWV9130					5	17,00 €
	DWV9210-XJ	5035048359631	Kit Básico para Construção: DWV9000+DWV9120+DWV9130					5	29,00 €
	DWV9220-XJ	5035048359655	Kit Premium para Carpintaria: DWV9000+DWV9120+DWV9130+DWV9150+D279058CL					5	57,00 €

	Referência	CÓDIGO DE BARRAS	POTÊNCIA	Descrição	UNIDADES POR CAJIXA	TABELA FERRAMENTAS SEM IVA
FERRAMENTAS PNEUMÁTICAS						
PISTOLAS DE PREGOS DE ESTRUTURAS						
	DPN9033-XJ	5902013950998		Pregadora de Estruturas de 33° com capacidade torques 50 pregos, comprimento do prego 50 - 90mm, diâmetro do prego 2,5 - 3,3mm, diâmetro da cabeça 7,2mm, pressão de trabalho 4,80 - 8,30 bar, corpo em magnésio, regulação da profundidade de pregado, disparador sequencial, nariz dentado, acessório para evitar marcas. EQUIPAMENTO STANDARD: mala.	2	369,00 €
	DPN90C-XJ	5902013951001		Pregadora de Estruturas para pregos em bobina - 225-300 pregos, comprimento do prego 50 - 90mm, diâmetro do prego 2,5 - 3,1mm, diâmetro da cabeça 7,2mm, pressão de trabalho 4,80 - 8,30 bar, corpo em magnésio, regulação de profundidade de pregado, disparador sequencial, nariz dentado, acessório para evitar marcas. EQUIPAMENTO STANDARD: mala.	2	602,00 €
	DPN75C-XJ	5902013950912		Pregadora de Estruturas para pregos em bobina - 225-300 pregos, comprimento do prego 38 - 75mm, diâmetro do prego 2,3 - 3,1mm, diâmetro da cabeça 7,2mm, pressão de trabalho 4,80 - 8,30 bar, corpo em alumínio, regulação de profundidade de pregado, nariz dentado, acessório para evitar marcas. EQUIPAMENTO STANDARD: mala.	3	528,00 €
PISTOLAS DE PREGOS DE ACABAMENTO						
	DPN1664PP-XJ	5902013958550		Pregadora de Acabamento 16Ga, ponta de precisão, comprimento do prego 25 - 64mm, diâmetro 1,35-1,6mm, pressão de trabalho 4,80 - 8,30 bar, corpo em magnésio, regulação de profundidade de pregado, disparador sequencial, sem azeite, sistema de disparo selecionável, acessório para evitar marcas. EQUIPAMENTO STANDARD: mala.	4	171,00 €
	DPN1850PP-XJ	5902013958574		Pregadora de Acabamento 18Ga, ponta de precisão, comprimento do prego 15 - 50mm, diâmetro 1 - 1,27mm, pressão de trabalho 4,80 - 8,30 bar, corpo em magnésio, regulação de profundidade de pregado, disparador sequencial, sem azeite, sistema de disparo selecionável, acessório para evitar marcas. EQUIPAMENTO STANDARD: mala.	4	142,00 €
	DPN2330-XJ	5902013959014		Pregadora Pin de Acabamento 23Ga, comprimento do mini-pino 10-30mm, diâmetro 0,6mm. pressão de trabalho 4,9 - 8,4 bar, corpo em alumínio. Gatilho secundário. Regulador de potência. Nariz compacto. Escape traseiro. Carregador de carga fácil. Punho ergonómico. EQUIPAMENTO STANDARD: mala	4	191,00 €
AGRAFADORES						
	DPSSX38-XJ	5902013950943		Agrafador com comprimento de agrafos 12 - 38mm, diâmetro 1,27mm, ancho 5,6mm, pressão de trabalho 4,80 - 8,30 bar, corpo em magnésio, regulação de profundidade de pregado, disparador sequencial, sem azeite, acessório para evitar marcas, sistema de disparo selecionável, bloqueio de segurança. EQUIPAMENTO STANDARD: mala.	4	117,00 €
	DPS8016-XJ	5902013959076		Agrafador Série 80. Comprimento do prego 4-16mm. diâmetro 0,63-0,90mm, largura 12,8mm, pressão de trabalho 4,9 - 8,4 bar. Corpo em alumínio. Regulador de potência. Gatilho secundário. Escape traseiro. Punho ergonómico. Carregador de carga fácil. EQUIPAMENTO STANDARD: mala	4	129,00 €
PISTOLAS DE PREGOS PARA ESTRADOS						
	DMF1550-XJ	5902013959090		Pregadora MANUAL para Estradas (não pneumática) para pontas de 1,2mm diâmetro e 38-50mm de comprimento com amortecedores de borracha na lateral e frontal da ferramenta. O acionamento do martelo impele a cunha na peça de trabalho sem ajuda de qualquer força pneumática. Capacidade do carregador 120 pregos, peso 3,9kg. EQUIPAMENTO STANDARD: punho de grafito antivibração	2	240,00 €
FERRAMENTA 2em1: PISTOLA DE PREGOS / AGRAFADOR						
	DPSB2IN1-XJ	5902013959069		2em1: Pregadora Brad de Acabamento 18 Ga + Agrafador Para pontas de 1-1,27mm diâmetro e 15-40mm de comprimento e para agrafos de 1-1,27mm diâmetro, 5,6mm e 15-40mm de largura. Pressão de trabalho 4,9 - 8,4 bar, corpo em alumínio, regulação de profundidade de pregado, disparador sequencial, acessório para evitar marcas. Escape regulável 360°. Punho ergonómico. Carregador de carga fácil. EQUIPAMENTO STANDARD: mala	4	110,00 €











	Referência	CÓDIGO DE BARRAS	POTÊNCIA	Descrição	UNIDADES POR CAJIXA	TABELA FERRAMENTAS SEM IVA
ACOPLAMENTOS PARA COMPRESSORES						
	DWP-CPACK5	5902013964216		Mangueira de Ar 5m	20	19,00 €
	DWP-CPACK30	5902013953685		Mangueira de Ar 30m com roda para enrolar	4	129,00 €







INSTRUMENTOS LASER









	REFERÊNCIA	CÓDIGO DE BARRAS	ALCANCE	Descrição	QUANT. POR CAIXA	TABELA FERRAMENTAS SEM IVA
INSTRUMENTOS LASER						
MEDIDORES LASER						
	DW055PL-XJ	5054905286002	16 metros	Medidor de distância a laser de bolso com alcance de 16m. Nível de precisão de +/- 6mm/10m. Ecrã preto com letras brancas. A unidade de medida pode ser métrica ou imperial. Inclui bateria recarregável de lítio de porto USB.	12	38,00 €
	DWHT77100-XJ	3253561771002	30 metros	Medidor de distância a laser com alcance de 30m. Nível de precisão de +/-3mm/10m. Ecrã cinzento com dígitos pretos. Funções: medição, cálculo da área, volume e Pitágoras. Inclui 2 pilhas alcalinas AAA	6	63,00 €
	DW099S-XJ	5035048666135	30 metros	Medidor de distâncias a laser com alcance de 30 m e conectividade Bluetooth. Medição de 0,05 a 30 metros, precisão +/- 2mm/10m. Peso 114 gr. (com pilhas). Ecrã retroiluminado. Classe 2. 635 nm > 1nW. Proteção contra água e pó IP54. Funções: leituras de metro lineares, cálculos de metros quadrados ou cálculos de metros cúbicos, adicionar ou restar leituras e calcular distâncias em sistema Métrico e Imperial. Armazena em memória as últimas 5 medições. Inclui 2 pilhas alcalinas AAA de 1,5V.	4	120,00 €
	DW03050-XJ	5035048448496	50 metros	Medidor de distância a laser com alcance de 50m com conectividade Bluetooth. Medição de 0,05 a 50 metros, precisão +/- 1,5mm/10m. peso 127 gr. (com pilhas). Ecrã retroiluminado. Classe 2. 635Nm > 1 nW. Proteção de água e pó IP54. Funções: leituras de metro lineares, cálculos de metros quadrados ou cálculos de metros cúbicos, adicionar ou restar leituras e calcular distâncias em sistema Métrico e Imperial. Armazena em memória as últimas 5 medições. Inclui 2 pilhas alcalinas AAA de 1,5V e uma funda para o cinto.	12	139,00 €
	DW03101-XJ	5035048448502	100 metros	Medidor de distância a laser com alcance de 100m com conectividade Bluetooth. Medição de 0,05 a 100 metros, precisão +/- 1mm/10m. peso 154 gr. (com pilhas). Ecrã retroiluminado. Classe 2. 635Nm > 1 nW. Proteção de água e pó IP54. Funções: leituras de metro lineares, cálculos de metros quadrados ou cálculos de metros cúbicos, adicionar ou restar leituras e calcular distâncias em diferentes unidades métricas. Armazena em memória as últimas 5 medições. Inclui 2 pilhas alcalinas AAA de 1,5V e uma funda para o cinto.	12	214,00 €
NÍVEIS LASER DE LINHA - FEIXE VERMELHO						
	DW088K-XJ	5035048338575	15 metros 50 metros com detetor	Laser autonivelante 2 linhas em cruz (Horizontal e vertical). Alcance hasta 15m (50m com detetor), precisão: +/- 3mm/10m. Base pivotante integrada 1/4" para utilizar com tripé. A sua caixa emborrachada e vidro espesso protege o laser de choques e ajuda a manter a calibração em condições extremas do trabalho A mala protege a unidade e ajuda a manter a calibração quando armazenada. Autonivelante até superfícies de 4°. Botão de função dupla e indicador de bateria. Compatível com o detector DE0892 para um alcance de 50 metros. 16 horas de autonomia com ambas linhas. EQUIPAMENTO STANDAR: suporte do paredes, mala y 3 pilhas alcalinas AA	3	149,00 €

	REFERÊNCIA	CÓDIGO DE BARRAS	ALCANCE	Descrição	QUANT. POR CAIXA	TABELA FERRAMENTAS SEM IVA
NÍVEIS LASER DE LINHA - FEIXE VERDE						
	DW088CG-XJ	5035048669600	20 metros 50 metros com detetor	Laser autonivelante 2 linhas em cruz (Horizontal e vertical). Feixe laser verde. Projeta uma linha vertical e uma horizontal. Alcance de até 20 metros (sem recetor) e até 50 metros (com recetor). Mantem-se a precisão em quedas até 90cm. Funciona com 3 pilhas alcalinas AA. Peso 0,46 kg. EQUIPO ESTANDAR: Suporte de parede e mala.	2	199,00 €
	DW0887100-1 NOVIDADE	5054905315450	20 metros 50 metros com detetor	Laser autonivelante 2 linhas em cruz (Horizontal e vertical). Feixe laser verde. Projeta uma linha vertical e uma horizontal. Alcance de até 20 metros (sem recetor) e até 50 metros (com recetor). Mantem-se a precisão em quedas até 90cm. Funciona com 3 pilhas alcalinas AA. Peso 0,46 kg. EQUIPO. Medidor de distância laser com alcance de 30m. Nível de precisão de +/-3mm/10m. Ecrã cinzento com dígitos pretos. Funções: medição, cálculo da área, volume e pitágoras. Inclui 2 pilhas alcalinas AAA.	2	246,00 €
	DW089CG-XJ	5054905237912	20 metros 50 metros com detetor	Laser autonivelante linhas em cruz + lateral vertical a 90°. Feixe verde. Projeta uma linha vertical e uma horizontal + uma lateral vertical a 90°. Alcance até 20 metros (sem recetor) e até 50 metros (com recetor). Mantem-se a precisão em quedas de 90cm. Funciona com 4 pilhas alcalinas AA. Peso 0,81 kg. EQUIPO STANDARD: Suporte de parede e mala	4	354,00 €
NÍVEIS LASER COM BATERIA  - FEIXE VERMELHO						
	DCE0822D1R-QW	5035048666371	15 metros 50 metros com detetor	Laser autonivelante de linhas em cruz e 2 pontos 12V Classe 2, autonivelamento +/-4°, precisão +/- 3mm/10m. Projeção de duas linhas em cruz a 90°. Modo contínuo. Alcance ate 15m (sem recetor) e 50m (com recetor). Inclui bateria XR Li-Ion 12V 2,0Ah. Base pivotante magnética integrada com fio de 1/4" e 5/8". IP65/ 2 m à prova de queda. EQUIPAMENTO STANDARD: Bateria 12V, carregador, suporte de parede, mala.	2	343,00 €
	DCE0825D1R-QW	5054905022310	15 metros 50 metros com detetor	Laser autonivelante de linhas em cruz e 5 pontos 12V Classe 2, autonivelamento +/-4°, precisão +/- 3mm/10m. Projeção de duas linhas em cruz a 90°. Modo contínuo. Alcance ate 15m (sem recetor) e 50m (com recetor). Inclui bateria XR Li-Ion 12V 2,0Ah. Base pivotante magnética integrada com fio de 1/4" e 5/8". IP65/ 2 m à prova de queda. EQUIPAMENTO STANDARD: Bateria 12V, carregador, suporte de parede, mala.	2	354,00 €
	DCE0811D1R-QW	5035048644201	20 metros 50 metros com detetor	Laser autonivelante 2x 360° -Vermelho. Precisão +/- 3mm/10m. Capacidade 20m sem o recetor, 50m com o recetor. Inclui bateria de Li-Ion 12V 2,0Ah. Base rotativa e magnética integrada com rosca 1/4" e 5/8" para utilizar com o tripé. Resistente – com borracha: IP65 / 2 m à prova de queda. Peso 4350 g. EQUIPAMENTO STANDARD: bateria 12V, carregador, suporte de parede e mala	2	411,00 €
NÍVEIS LASER COM BATERIA  - FEIXE VERDE						
	DCE0825D1G-QW	5035048666913	30 metros 50 metros com detetor	Laser autonivelante de linhas em cruz e 5 pontos feixe verde 12V Classe 2, autonivelamento +/-4°, precisão +/- 3mm/10m. Projeção de duas linhas em cruz a 90°. Modo contínuo. Alcance ate 30m (sem recetor) e 50m (com recetor). Inclui bateria XR Li-Ion 12V 2,0Ah. Base pivotante magnética integrada com fio de 1/4" e 5/8". IP65/ 2 m à prova de queda. EQUIPAMENTO STANDARD: Bateria 12V, carregador, suporte de parede, mala.	2	504,00 €
	DCE0811D1G-QW	5035048644058	35 metros 50 metros com detetor	Laser autonivelante 2x 360° - Verde. Precisão +/-3mm/10m. Capacidade 35m sem o recetor, 50m com o recetor. Inclui bateria de Li-Ion 12V 2,0Ah. Base rotativa e magnética integrada com rosca 1/4" e 5/8" para utilizar com o tripé. Resistente – com borracha: IP65 / 2 m à prova de queda. Peso 4350 g. EQUIPAMENTO STANDARD: bateria 12V, carregador, suporte de parede e mala	2	549,00 €
	DCE089D1G-QW	5035048489628	35 metros 50 metros com detetor	Laser 3 linhas 360° autonivelantes - Verde. Autonivelamento +/-4°, precisão +/-3mm/10m. Capacidade 35m sem o recetor, 50m com o recetor. Inclui bateria de Li-Ion 12V 2Ah. Base rotativa e magnética integrada com rosca 1/4" e 5/8" para utilizar com o tripé. Resistente – com borracha: IP65 /2m à prova de queda. Peso 4350 g. EQUIPAMENTO STANDARD: bateria 12V, carregador, suporte de parede e mala	2	618,00 €





	REFERÊNCIA	CÓDIGO DE BARRAS	ALCANCE	Descrição	QUANT. POR CAIXA	TABELA FERRAMENTAS SEM IVA
NÍVEIS LASER COM BATERIA 18V XR - FEIXE VERDE						
	DCLE34021D1-QW NOVIDADE	5035048795941	55 metros 100 metros com detetor	Laser autonivelante de linhas em cruz - Verde. Autonivelamento +/-4°, precisão +/- 3mm/10m. Capacidade 55m sem o recetor, 100m com o recetor. Inclui bateria XR de Li-Ion 18V 2Ah. Base rotativa e magnética integrada com rosca 1/4" e 5/8" para utilizar com o tripé. Resistente – com borracha: IP54 / 2m à prova de queda. EQUIPAMENTO STANDARD: bateria 18V, carregador, suporte de parede e mala.	2	365,00 €
	DCLE34021N-XJ NOVIDADE	5035048795965	55 metros 100 metros com detetor	Laser autonivelante de linhas em cruz - Verde. Autonivelamento +/-4°, precisão +/- 3mm/10m. Capacidade 55m sem o recetor, 100m com o recetor. Sem bateria XR de Li-Ion 18V 2Ah. Base rotativa e magnética integrada com rosca 1/4" e 5/8" para utilizar com o tripé. Resistente – com borracha: IP54 / 2m à prova de queda. EQUIPAMENTO STANDARD: suporte de parede e mala, SEM CARREGADOR OU BATERIA.	2	300,00 €
	DCLE34031D1-QW	5035048749616	40 metros 100 metros com detetor	Laser 3 linhas 360° autonivelantes - Verde. Autonivelamento +/-4°, precisão +/- 3mm/10m. Capacidade 40m sem o recetor, 100m com o recetor. Inclui bateria XR de Li-Ion 18V 2Ah. Base rotativa e magnética integrada com rosca 1/4" e 5/8" para utilizar com o tripé. Resistente – com borracha: IP54 / 2m à prova de queda. EQUIPAMENTO STANDARD: bateria 18V, carregador, suporte de parede e mala	2	580,00 €
	DCLE34031N-XJ	5035048749678	40 metros 100 metros com detetor	Laser 3 linhas 360° autonivelantes - Verde. Autonivelamento +/-4°, precisão +/- 3mm/10m. Capacidade 40m sem o recetor, 100m com o recetor. Sem bateria XR de Li-Ion 18V 2Ah. Base rotativa e magnética integrada com rosca 1/4" e 5/8" para utilizar com o tripé. Resistente – com borracha: IP54 / 2m à prova de queda. EQUIPAMENTO STANDARD: suporte de parede e mala, SEM CARREGADOR OU BATERIA.	2	511,00 €
KIT NÍVEIS LASER COM BATERIA 18V XR - FEIXE VERDE						
	DCK2095D2T-QW NOVIDADE	5054905311834	40 metros 100 metros com detetor	KIT Laser 3 linhas 360° + Berbequim Percussão DCD805 + 2 baterias XR 18V 2Ah + Mala TSTAK Laser 3 linhas 360° autonivelantes - Verde. Autonivelamento +/-4°, precisão +/- 3mm/10m. Capacidade 40m sem o recetor, 100m com o recetor. Sem bateria XR de Li-Ion 18V 2Ah. Base rotativa e magnética integrada com rosca 1/4" e 5/8" para utilizar com o tripé. Resistente – com borracha: IP65 / 2m à prova de queda. Berbequim Percussão sem escovas XR 18V 13mm 90Nm	3	752,00 €



	REFERÊNCIA	CÓDIGO DE BARRAS	ALCANCE	Descrição	QUANT. POR CAIXA	TABELA FERRAMENTAS SEM IVA
NÍVEIS LASER ROTATIVOS COM BATERIA 18V XR - FEIXE VERMELHO						
	DCE074D1R-QW	5035048657850	45 metros 457 metros com detetor	LASER ROTATIVO VERMELHO AUTONIVELANTE Com bateria 18V 2.0Ah. Alcance 45m (457m com detetor). Precisão de +/-1mm/10m. Nivelacões horizontais, verticais e prumada superior. Controlo manual de inclinações +/-10°. Modo "Scan". Conector de tripé amovível. Resistente a quedas até 2 metros com bateria incluída. Proteção IP54 contra pó e água. Inclui detetor, carregador, bateria, suporte, óculos, cartão magnético e caixa TSTAK	1	801,00 €
	DCK374D1R-QW	5054905025175	45 metros 457 metros com detetor	LASER ROTATIVO VERMELHO AUTONIVELANTE 18V Com bateria XR 18V Li-Ion 2Ah. Alcance 45m (457m com detetor). Inclui detector, carregador, bateria, suporte, óculos, cartão magnético e mala TSTAK + tripé + régua	1	1.074,00 €
	DCE079D1R-QW	5035048657911	60 metros 600 metros com detetor	LASER ROTATIVO VERMELHO AUTONIVELANTE Com bateria 18V 2Ah. Alcance 60m (600m com detetor). Precisão de +/-0,5mm/10m. Nivelacões horizontais, verticais e prumada superior. Controlo manual de inclinações +/-10°. Modo "Scan". Conector de tripé amovível. Resistente a quedas até 2 metros com bateria incluída. Proteção IP54 contra pó e água. Inclui controlo remoto, detetor, carregador bateria, suporte, óculos, cartão magnético e caixa TSTAK	1	1.235,00 €
	DCE080D1RS-QW	5054905240097	60 metros 600 metros com detetor	LASER ROTATIVO VERMELHO AUTONIVELANTE COM CONECTIVIDADE BLUETOOTH Com bateria 18V 2Ah. Alcance 60m (600m com detetor). Precisão de +/-0,5mm/10m. Nivelacões horizontais, verticais e prumada superior. Controlo manual de inclinações +/-10°. Modo "Scan". Conector de tripé amovível. Resistente a quedas até 2 metros com bateria incluída. Proteção IP54 contra pó e água. Inclui detetor, carregador bateria, suporte, óculos, cartão magnético e caixa TSTAK	1	1.500,00 €
NÍVEIS LASER ROTATIVOS COM BATERIA 18V XR - FEIXE VERDE						
	DCE079D1G-QW	5035048657966	76 metros 600 metros com detetor	LASER ROTATIVO VERDE AUTONIVELANTE Com bateria 18V 2Ah. Alcance 76m (600m com detetor). Precisão de +/-0,5mm/10m. Nivelacões horizontais, verticais e prumada superior. Controlo manual de inclinações +/-10°. Modo "Scan". Conector de tripé amovível. Resistente a quedas até 2 metros com a bateria incluída. Proteção IP54 contra pó e água. Inclui controlo remoto, detetor, carregador bateria, suporte, óculos, cartão magnético e caixa TSTAK	1	1.612,00 €
	DCE080D1GS-QW	5054905240103	80 metros 600 metros com detetor	LASER ROTATIVO VERDE AUTONIVELANTE COM CONECTIVIDADE BLUETOOTH Com bateria 18V 2Ah. Alcance 80m (600m com detetor). Precisão de +/-0,5mm/10m. Nivelacões horizontais, verticais e prumada superior. Controlo manual de inclinações +/-10°. Modo "Scan". Conector de tripé amovível. Resistente a quedas até 2 metros com a bateria incluída. Proteção IP54 contra pó e água. Inclui detetor, carregador bateria, suporte, óculos, cartão magnético e caixa TSTAK	1	1.882,00 €
VISOR ÓTICO						
	DW096PK-XJ	5035048144657	100 metros	Visor ótico autonivelante, aumento de 26X, autonivelamento +/-1°, nível de visibilidade de 100m, coroa com métrica de 360°, peso 1,72kg. EQUIPAMENTO STANDARD: Tripé de alumínio, régua de alumínio de 2,44 m, prumada, mala.	1	429,00 €

ACOPLAMENTOS PARA LASER										
REFERÊNCIA	CÓDIGO DE BARRAS	DW088K / DW089K	DW088CG / DW089CG	DCE088D1R / DCE081D1R / DCE082D1R / DCE0825D1R / DCE089D1R	DCE088D1G / DCE088D1G18 / DCE082D1G / DCE0825D1G18 / DCE081D1G / DCE089D1G / DCE089D1G18 / DCLE34031D1	DCE074D1R / DCK374D1R / DCE079D1R / DCE080D1RS	DCE079D1G / DCE080D1GS	Descrição	QUANT. POR CAIXA	TABELA FERRAMENTAS SEM IVA
 DE0714G-XJ	5035048642382		●		●		●	Óculos verdes	4	12,00 €
 DE0730-XJ	5035048101797	●		●		●		Placa-objetivo para lasers vermelho	5	16,00 €
 DE0730G-XJ	5035048642368		●		●		●	Placa-objetivo para lasers verdes	4	16,00 €
 DE0734-XJ	5035048101858					●	●	Régua graduada de alumínio (1.2m - 4m)	10	63,00 €
 DE0737-XJ	5035048160138	●	●	●	●	●	●	Régua de construção graduada 2,4m	10	102,00 €
 DE0882-XJ	5035048338629	●	●	●	●			Pontal de teto ao solo para suporte laser 1/4". Braço de fixação reforçado, mecanismo de bloqueio e secções de fixação ligado ao material. Rotação 360° sem alteração da altura. Altura máxima de 3,4m	6	139,00 €
 DE0738-XJ	5035048160725			●	●	●	●	Ajuste de ângulos de 0-90° e ajuste fino para conseguir uma precisão total	4	271,00 €

















	REFERÊNCIA	CÓDIGO DE BARRAS	DW088K / DW089K	DW088CG / DW089CG	DCE088D1R / DCE0811D1R	DCE0822D1R / DCE0825D1R	DCE089D1R	DCE088D1G / DCE088D1G18	DCE0822D1G / DCE822D1G18	DCE0825D1G / DCE825D1G18	DCE0811D1G / DCE089D1G	DCE089D1G / DCE089D1G18	DCLE34031D1	DCE074D1R / DCK374D1R	DCE079D1R / DCE080D1RS	DCE079D1G / DCE080D1GS	Descrição	QUANT. POR CAIXA	TABELA FERRAMENTAS SEM IVA
	DE0881T-XJ	5054905245573	•	•	•			•									Mini tripé fotográfico para laser 1/4" Mini tripé fotográfico de alumínio para níveis de laser. Ligação ao tripé 1/4". Rotação 360° sem alteração da altura. Extensível desde 0.6m até 1.7m	1	74,00 €
	DE0736-XJ NOVIDADE	5035048101841			•			•			•	•					Tripé para níveis de laser com corpo em liga de alumínio. Ajuste milimétrico e pernas extensíveis (1,07m - 1,73m). Pés em aço com proteção de borracha. Alça de transporte. Ligação ao tripé 5/8".	1	128,00 €
	DE0735-XJ	5035048122938			•			•			•	•					Tripé para níveis láser com cabeça telescópica de ajuste milimétrico e pés extensíveis (1,15m - 3,0m). Ligação ao tripé 5/8".	1	214,00 €
	DE0892-XJ 50 metros	5035048338636	•		•												Detetor a laser de linhas vermelhas DEWALT. Classe IP54. Alcance de até 50m. Inclui ímanes para permitir acoplar o detetor a trilhos metálicos. Ecrã LCD para uma melhor visibilidade. Não usar com lasers rotativos.	10	155,00 €
	DE0892G-XJ 50 metros	5035048642351		•				•									Detetor laser de linhas verdes DEWALT. Categoria IP54. Alcance de até 50m. Inclui ímanes para permitir acoplar o detetor a trilhos metálicos. Ecrã LCD para uma melhor visibilidade. Não usar com lasers rotativos.	10	167,00 €







FERRAMENTAS DE JARDIM



	REFERÊNCIA	CÓDIGO DE BARRAS	POTÊNCIA	Descrição	QUANT. POR CAIXA	TABELA FERRAMENTAS SEM IVA
FERRAMENTAS DE JARDIM COM BATERIA XR LITIO 						
	DCMW564P2-QW	5035048690116	18V	CORTA-RELVAS SEM ESCOVAS XR 2x18V (36V) Largura de corte 48cm. Com interruptor de segurança secundário, Ajuste de corte para diferentes alturas, Indicador de status da carga da bateria, pega dobrável com bloqueio de rodas e capacidade de recogida para 55L EQUIPAMENTO STANDARD: 2 baterias 18V Li-Ion 5Ah, carregador multivoltagem	1	739,00 €
	DCMPS567P1-QW	5035048715024	18V	ELETROSSERRA TELESCÓPICA SEM ESCOVAS XR 18V Li-Ion 5Ah. Eixo telescópico de 2 a 3m com um alcance de até 4,5m. Lâmina de 20cm de comprimento e corrente baixa de rebote. Possui um gancho de metal para fixar a lâmina e cortar os galhos com mais facilidade. Lubrificação automática e chave dupla para segurança máxima. Peso e equilíbrio ideais. Para fazer até 55 cortes em 10cm x 10cm com uma carga. EQUIPAMENTO STANDARD: Bateria 18V Li-Ion 5Ah, carregador multivoltagem	2	403,00 €
	DCMPP568P1-QW	5035048788561	18V	PODADORA DE MÃO XR 18V Li-Ion 5Ah Design ergonômico, leve e equilibrado, com fácil aderência mesmo para mãos pequenas. Pode fazer até 1000 cortes de 38mm com uma só carga. Lâminas durável e fáceis de limpar, não aderentes, revestidas. Bloqueio do gatilho. Luz de leds. Peso 2,9 kg. EQUIPAMENTO STANDARD: Bateria 18V Li-Ion 5Ah, carregador multivoltagem.	2	274,00 €
	DCMPS520P1-QW NOVIDADE	5035048821411	18V	SERRA DE PODAR SEM ESCOVAS XR 18V Li-Ion 5Ah. Comprimento da lâmina 20cm, velocidade da corrente 8,6m/s, lubrificação automática, tensão da corrente de bloqueio, sistema mais fiável, proteção metálica de corte que reduz o risco de retrocesso, bloqueio de estilo lock-off, punho de duas mãos. Peso 2,0 kg. EQUIPAMENTO STANDARD: Bateria 18V Li-Ion 5Ah, carregador multivoltagem, chave e cobertura de proteção da lâmina.	1	278,00 €
	DCM565P1-QW	5035048667576	18V	ELETROSSERRA COMPACTA SEM ESCOVAS XR 18V Li-Ion 5Ah Comprimento da lâmina 30cm, lubrificação automática, o encaixe da lâmina e o tensor da corrente não requerem ferramentas, velocidade da corrente 7,68 m/s, gatilho de velocidade variável, 70 cortes em 10x10 com uma carga, capacidade de óleo 110-120ml/l, peso 3,3kg. EQUIPAMENTO STANDARD: Bateria 18V Li-Ion 5Ah, carregador multivoltagem	2	375,00 €
	DCMST561P1-QW	5035048729267	18V	APARADOR SEM ESCOVAS XR 18V Li-Ion 5Ah Tamanho compacto, alça destacável patenteada para fácil transporte e armazenamento. Gatilho de velocidade variável com controlo de duas velocidades e punho secundário ergonômico. Largura de corte 36cm, diâmetro do fio 2mm e peso de 3,5kg. EQUIPAMENTO STANDARD: Bateria 18V Li-Ion 5Ah, carregador multivoltagem	1	375,00 €
	DCMHT563P1-QW	5035048728840	18V	CORTA-SEBES XR 18V Li-Ion 5Ah Lâmina de 55cm com lâminas de aço dupla cortadas a laser e 25mm de espaço entre dentes. Revestimento Xenoy, material muito resistente e punho secundário ergonômico. Peso 2,9 kg. EQUIPAMENTO STANDARD: Bateria 18V Li-Ion 5Ah, carregador multivoltagem	2	375,00 €
	DCMPH566P1-QW	5035048729441	18V	CORTA-SEBES TELESCÓPICO XR 18V Li-Ion 5Ah Lâmina de 55cm e lâminas de aço dupla com espaço entre os dentes de 25mm. Comprimento de 2,6m para um alcance de 3,35m. Alça extensível para fácil transporte e armazenamento. Cabeça articulada em 7 posições. Peso 4kg EQUIPAMENTO STANDARD: bateria de 18V Li-Ion 5Ah, carregador multivoltagem	2	375,00 €

	REFERÊNCIA	CÓDIGO DE BARRAS	POTÊNCIA	Descrição	QUANT. POR CAIXA	TABELA FERRAMENTAS SEM IVA
	DCMBL562P1-QW	5035048728062	18V	SOPRADOR AXIAL SEM ESCOVAS XR 18V Li-Ion 5Ah Design ergonômico, equilibrado e silencioso para uso em áreas com ruído restrito. Base robusta, fica em pé. Velocidade de sopro de 200 km /h e volume de ar de 12,7 m3/min. Gatilho de velocidade variável e bloqueio. Pega e punho de posição otimizada para maior conforto. EQUIPAMENTO STANDARD: bateria de 18V LI-ion 5Ah, carregador multivoltagem e concentrador de ar.	1	375,00 €
FERRAMENTAS DE JARDIM XR 18V SEM BATERIA E CARREGADOR						
	DCMW564N-XJ	5035048690147	18V	CORTA-RELVAS SEM ESCOVAS XR 2X18V (36V) 48cm SEM CARREGADOR/BATERIA. Em caixa de cartão	1	514,00 €
	DCMPS567N-XJ	5035048713624	18V	ELETROSSERRA TELESCÓPICA SEM ESCOVAS XR 18V SEM CARREGADOR/BATERIA. Em caixa de cartão	2	288,00 €
	DCMPP568N-XJ	5035048788547	18V	PODADORA DE MÃO XR 18V 20cm SEM CARREGADOR/BATERIA. Em caixa de cartão	2	156,00 €
	DCMPS520N-XJ NOVIDADE	5035048821404	18V	SERRA DE PODAR SEM ESCOVAS XR 18V 20cm SEM CARREGADOR/BATERIA. Em caixa de cartão	1	167,00 €
	DCM565N-XJ	5035048667569	18V	ELETROSSERRA COMPACTA SEM ESCOVAS XR 18V 30cm SEM CARREGADOR/BATERIA. Em caixa de cartão	2	232,00 €



	REFERÊNCIA	CÓDIGO DE BARRAS	POTÊNCIA	Descrição	QUANT. POR CAIXA	TABELA FERRAMENTAS SEM IVA
	DCMPH566N-XJ	5035048729427	18V	CORTA-SEBES TELESCÓPICO XR 18V SEM CARREGADOR/BATERIA. Em caixa de cartão	2	260,00 €
	DCMHT563N-XJ	5035048728826	18V	CORTA-SEBES XR 18V SEM CARREGADOR/BATERIA. Em caixa de cartão	2	232,00 €
	DCMST561N-XJ	5035048729298	18V	APARADOR SEM ESCOVAS XR 18V SEM CARREGADOR/BATERIA. Em caixa de cartão	1	232,00 €
	DCMBL562N-XJ	5035048728048	18V	SOPRADOR AXIAL SEM ESCOVAS XR 18V SEM CARREGADOR/BATERIA. Em caixa de cartão	1	232,00 €
	DCMPW1600N-XJ NOVIDADE	5035048795613	18V	LAVADORA DE ALTA PRESSÃO SEM ESCOVAS XR 2x18V SEM CARREGADOR/BATERIA. Em caixa de cartão. Funciona com 2 baterias XR (2X18V=36V). Com 3 modos de pressão até 110 bar no modo Boost, caudal máximo de 4,6 L/min, bomba de alumínio para uma vida útil mais longa, armazenamento de acessórios a bordo, modo auto-ferrante, design de jaula de proteção para proteger a máquina, com asa telescópica, fácil de transportar e armazenar, e rodas resistentes e duráveis de 20 cm. EQUIPAMENTO STANDARD: Pistola e lança de metal, mangueira de 6 m, bico turbo, bico de lápis ajustável, filtro de entrada transparente, depósito de espuma de 0,6 L, kit de mangueira auto-ferrante (3 m), agulha de limpeza do bico.	1	461,00 €



	REFERÊNCIA	CÓDIGO DE BARRAS	POTÊNCIA	Descrição	QUANT. POR CAIXA	TABELA FERRAMENTAS SEM IVA
FERRAMENTAS DE JARDIM COM BATERIA XR FLEXVOLT LITIO 						
	DCMCS574X1-QW	5035048751541	54V	ELETROSSERRA SEM ESCOVAS XR FLEXVOLT 54V Lâmina e corrente 45cm, tensão da corrente com ferramentas para ajuste preciso, velocidade da corrente 13m/s, lubrificação automática, punho ergonômico para máximo conforto para uso intensivo, pode fazer até 65 cortes de 15x15cm por carga. Peso 5 kg. EQUIPAMENTO STANDARD: Bateria XR FLEXVOLT 54V/18V Li-Ion 9Ah, carregador 8A	2	569,00 €
	DCM571X1-QW	5035048659021	54V	ROÇADORA SEM ESCOVAS XR FLEXVOLT 54V Carcaça metálica, controlo de duas velocidades (0-5600/0-6600), Comutação dupla com desbloqueio, guardião de estilo profissional, gatilho variável, punho lateral acolchoado e ergonômica. 38cm de extensão do corte, diâmetro do fio 2,0mm. Distribuição perfeita do peso 3,6 kg. EQUIPAMENTO STANDARD: Bateria XR FLEXVOLT 54V/18V Li-Ion 9Ah, carregador 8A, correia de ombro, adaptador e disco roçadeira	1	577,00 €
	DCMBA572X1-QW	5035048713266	54V	SOPRADOR AXIAL SEM ESCOVAS XR FLEXVOLT 54V Gatilho de velocidade variável e bloqueio de velocidade. Ventilador axial de alta eficiência com velocidade de sopro de 200 km/h e volume de ar de 18,4 m3. Pega e punho de base robustos e fortes. EQUIPAMENTO STANDARD: XR FLEXVOLT 54V/18V Li-Ion 9Ah, carregador 8A	1	503,00 €
FERRAMENTAS DE JARDIM COM BATERIA XR FLEXVOLT LITIO SEM BATERIA E CARREGADOR						
	DCMCS574N-XJ	5035048751527	54V	ELETROSSERRA SEM ESCOVAS XR FLEXVOLT 54V SEM CARREGADOR/BATERIA. Em caixa de cartão.	1	354,00 €
	DCM571N-XJ	5035048657362	54V	ROÇADORA SEM ESCOVAS XR FLEXVOLT SEM CARREGADOR/BATERIA. Em caixa de cartão.	1	329,00 €
	DCMBA572N-XJ	5035048714126	54V	SOPRADOR AXIAL SEM ESCOVAS XR FLEXVOLT SEM CARREGADOR/BATERIA. Em caixa de cartão	1	242,00 €







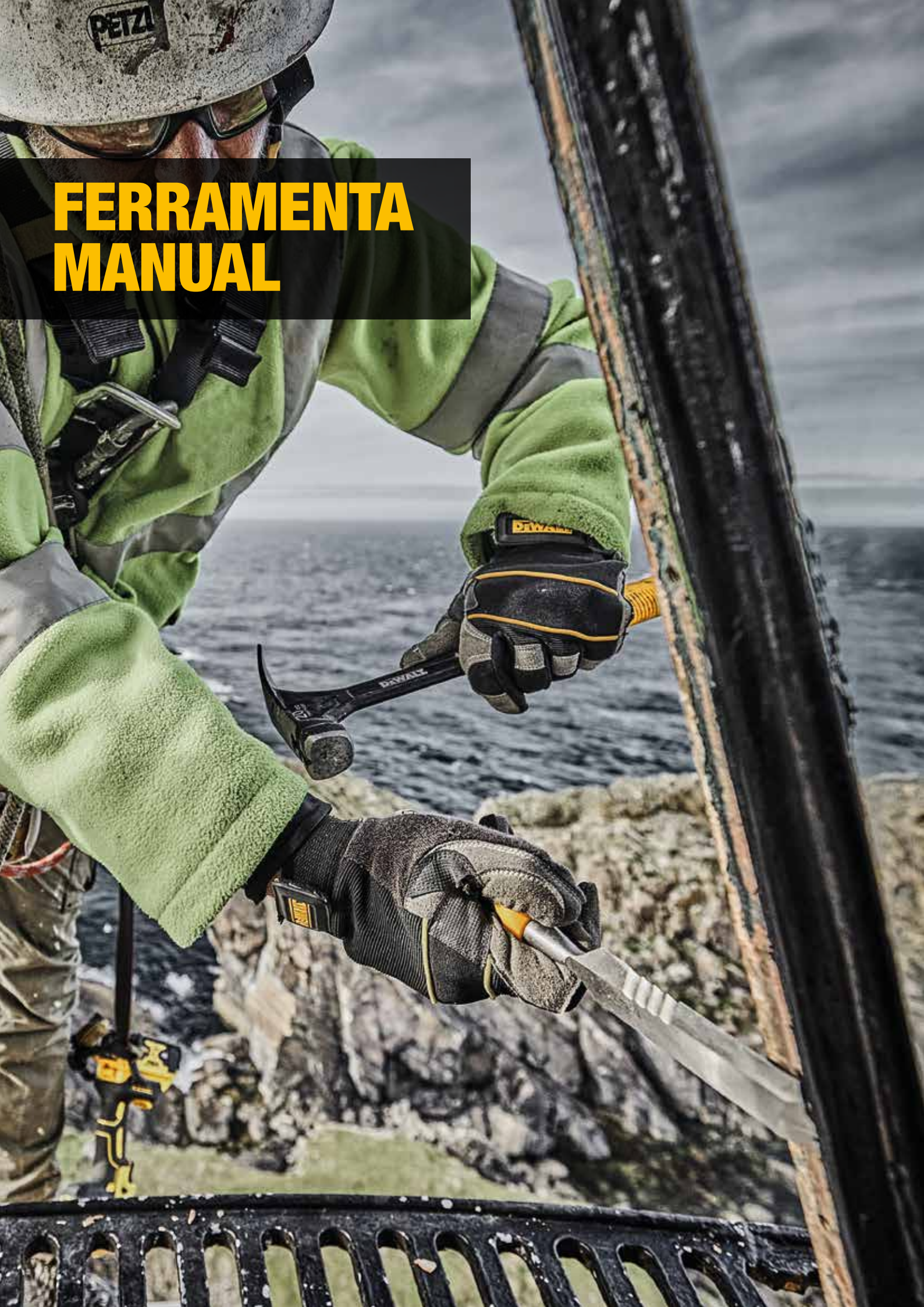

ACESSÓRIOS PARA FERRAMENTAS DE JARDIM

	DT20650-QZ	5035048537299	Bobine com fio 2mm x 15,2m para roçadoras DEWALT DCM561/DCMST561/ DCM571	12	8,00 €
	DT20651-QZ	5035048537305	Bobine com fio 2mm x 68,6m para roçadoras DEWALT DCM561/DCMST561/ DCM571	6	21,00 €
	DT20652-QZ	5035048665022	Bobine com fio 2,5mm x 68,6m para roçadora DEWALT DCM571	6	23,00 €
	DT20656-QZ	5035048659267	Bobine com fio 2mm x 7,8m para roçadoras DEWALT DCM561/DCMST561/ DCM571	4	23,00 €
	DT20653-QZ	5035048659298	Disco três pontas 250mm. Para aparar e remover relva dura e silvas. Para roçadora DEWALT DCM571	5	19,00 €
	DT20654-QZ	5035048659304	Lâmina para cortar relva com 2 dentes de 230 mm. Para relva seca e dura e junco. Para roçadora DEWALT DCM571	5	16,00 €
	DT20655-QZ	5035048659311	Lâmina para cortar relva com 4 dentes de 230 mm. Para relva seca e dura e junco. Para roçadora DEWALT DCM571	5	19,00 €
	DT20660-QZ	5035048667361	Lâmina de 40cm e corrente cromada contragolpe de 40cm e perfil 3/8" para eletrosserra DEWALT DCM575	3	50,00 €
	DT20663-QZ	5035048667385	Corrente cromada de 40cm perfil 3/8". Para eletrosserra DEWALT DCM575	6	30,00 €
	DT20665-QZ	5035048683354	Lâmina e Corrente 30cm DEWALT para eletrosserra DEWALT DCM565	3	39,00 €
	DT20671-QZ	5035048692202	Lâmina 48cm DEWALT para corta-relvas DCMW564	10	33,00 €
	DT20676-QZ	5035048683347	Corrente 30cm DEWALT para eletrosserra DEWALT DCM565	6	19,00 €
	DT20662-QZ	5035048659274	Óleo para todos os modelos de motosserra	12	31,00 €
	DT20666-QZ	5035048659281	Spray lubrificante para todos os modelos de corta-sebes	12	23,00 €
	DT20667-QZ	5035048729472	Corrente 20cm para eletrosserra telescópica XR 18V DEWALT DCMP567	6	17,00 €
	DT20668-QZ	5035048729489	Lâmina e Corrente 20cm para eletrosserra telescópica XR 18V DEWALT DCMP567	6	21,00 €
	DT20694-QZ NOVIDADE	5035048821466	Lâmina de 20cm para Serra de Podar XR 18V DEWALT DCMP520	3	26,00 €
	DT20693-QZ NOVIDADE	5035048821473	Corrente de 20cm para Serra de Podar XR 18V DEWALT DCMP520	10	17,00 €
	DCMPPRB1-QZ	5035048796849	Lâmina DEWALT para podadora de mão XR 18V DCMPP568	6	17,00 €

FERRAMENTA MANUAL

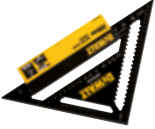

FERRAMENTA MANUAL

	Referência	CÓDIGO DE BARRAS	Descrição	MASTER PACK	TABELA F. MANUAL SEM IVA
INSTRUMENTOS DE MEDIÇÃO					
	DWHT36917-0	3253560369170	Fita métrica DEWALT PRO 5m x 32mm. Fita impressa de dupla face com um alcance de até 4,9m sem dobrar. Íman amovível para escolher quando utilizar a funcionalidade magnética. Fita com revestimento Blade Armor™ 15cm. Caixa reforçada de borracha TPR para maior aderência e durabilidade. Mecanismo de bloqueio de alta qualidade. Desenho ergonómico.	6	38,56 €
	DWHT36928-0	3253560369286	Fita métrica DEWALT PRO 8m x 32mm. Fita impressa de dupla face com um alcance de até 4,9m sem dobrar. Íman amovível para escolher quando utilizar a funcionalidade magnética. Fita com revestimento Blade Armor™ 15cm. Caixa reforçada de borracha TPR para maior aderência e durabilidade. Mecanismo de bloqueio de alta qualidade. Desenho ergonómico.	6	41,10 €
	DWHT38114-0	3253560381141	Fita métrica Compacta 5mx28mm Desenho ergonómico com contornos, texturas e zonas de aderência optimizadas. Travão manual para maior controlo sobre a retracção da lâmina. A lâmina aguenta até 3,9m sem se dobrar.	6	20,21 €
	DWHT38128-0	3253560381288	Fita métrica Compacta 8mx28mm Desenho ergonómico com contornos, texturas e zonas de aderência optimizadas. Travão manual para maior controlo sobre a retracção da lâmina. A lâmina aguenta até 3,9m sem se dobrar.	6	22,85 €
	DWHT36098-1	3253561360985	Mini fita métrica 3m. Gancho True Zero que proporciona uma medição interna e externa precisa, para a correia para fácil armazenamento.	12	8,89 €
	DWHT34218-0	3253560342180	Fita longa 30m fibra de vidro. Reduz a elasticidade e melhora a precisão das medições. Marcação em ambos os lados da fita, ligação reforçada do gancho para proteger o gancho e a fita no seu ponto mais fraco. Rebobinado 3 vezes mais rápido.	2	39,14 €
	DWHT0-34093	3253560340933	Fita longa 30m acero. O invólucro de borracha proporciona uma ergonomia e resistência óptimas. Janela para remover a sujidade que permite que partículas de pó dentro da caixa sejam facilmente removidas. Cinto de aço forte que proporciona uma vida mais longa à lâmina. Rebobinado 3 vezes mais rápido.	1	41,38 €
	DWHT25227-0	3253560252274	Esquadro métrico 18cm. Corpo de alumínio extra-grosso concebido para resistir a uma utilização intensiva. Ideal para ser utilizado como guia de serra.	1	13,42 €
	DWHT25228-0	3253560252281	Esquadro métrico 30cm. Corpo de alumínio extra-grosso concebido para resistir a uma utilização intensiva. Ideal para ser utilizado como guia de serra.	1	21,25 €









TOUGHSERIES™

RESISTENTE LÂMINA DE 28mm
Alcance até 3,9m

TRAVÃO MANUAL

Grande controlo sobre a retracção da lâmina.

	Referência	CÓDIGO DE BARRAS	Descrição	MASTER PACK	TABELA F. MANUAL SEM IVA
INSTRUMENTOS DE NIVELAÇÃO					
	DWHT0-43224	3253560432249	Níveis tubulares 60cm. Furos de suspensão em ambas as extremidades do nível e duas superfícies fresadas. Frasco central com ponte intermédia para marcação contínua e apoio central da garrafa fundida que mantém o nível de precisão em condições de trabalho abusivas. Ampolas de bloco sólido para melhor durabilidade e precisão até 0,5mm/m.	1	48,08 €
	DWHT0-43248	3253560432485	Níveis tubulares 120cm. Furos de suspensão em ambas as extremidades do nível e duas superfícies fresadas. Frasco central com ponte intermédia para marcação contínua e apoio central da garrafa fundida que mantém o nível de precisão em condições de trabalho abusivas. Ampolas de bloco sólido para melhor durabilidade e precisão até 0,5mm/m.	1	73,80 €
	DWHT0-43172	3253560431723	Níveis tubulares 180cm. Furos de suspensão em ambas as extremidades do nível e duas superfícies fresadas. Frasco central com ponte intermédia para marcação contínua e apoio central da garrafa fundida que mantém o nível de precisão em condições de trabalho abusivas. Ampolas de bloco sólido para melhor durabilidade e precisão até 0,5mm/m.	1	87,22 €
	DWHT0-43003	3253560430030	Nível torpedo 230mm. Furos de suspensão em ambas as extremidades do nível, garrafa central ampliada e melhor legibilidade. A caixa de ABS protege a garrafa se o nível cae, para assegurar a manutenção da precisão. Ampola rotativa para medições de ângulos específicos. Superfície inferior fresada para assegurar um acabamento consistente e a máxima precisão.	4	28,73 €
	DWHT42525-0	3253560425258	Nível torpedo 165mm. Janelas de leitura inferior e superior, 3 ímanes para trabalhar em superfícies de aço. Duas superfícies fresadas e frascos tubulares para fácil leitura de múltiplos ângulos	3	31,31 €
	DWHT47408-0	3253560474089	Cordel de traçagem - giz vermelho. Abertura extra grande para melhor visibilidade e enchimento eficiente. Fácil acesso aos componentes internos para manutenção. Caixa de alumínio fundido com punho antideslizante. Gancho de linha para armazenamento compacto e portabilidade, feito para caber o mesmo gancho que outro produto para que dois rolos de giz possam ser utilizados em conjunto. Embragem integrada para a libertação suave da linha e encravamentos de linha reduzidos. Fornecido com giz.	1	15,66 €



FACAS HEAVY-DUTY







MUDANÇA RÁPIDA DA LÂMINA E
RETENÇÃO OPTIMIZADA DA LÂMINA

FIM AUXILIAR
DEMOLIÇÃO

Ideal para remover
agrafos, fixar pregos,
abrir e fechar latas de
tintas, etc.

ARMAZENAMENTO
PARA 5 LÂMINAS

	Referência	CÓDIGO DE BARRAS	Descrição	MASTER PACK	TABELA F. MANUAL SEM IVA
FACAS E X-ACTOS					
	DWHT10054-0 NOVIDADE	3253560100544	FACA HEAVY DUTY Ponta reforçada e testada para máxima retenção da lâmina e resistência à torção. A área robusta de ataque permite cortar mesmo os materiais mais duros. Extremidade auxiliar de demolição: remoção de agramos, fixação de pregos, abertura e fecho de latas de tinta, etc. Desenho ergonómico com cabo bi-material e armazenamento para 5 lâminas.	6	19,50 €
	DWHT10046-0	3253560100469	Faca de lâmina retráctil com almofadas de borracha para polegar. Mudança instantânea de lâmina e corpo metálico robusto. Armazenamento interno da lâmina e gancho de amarração integrado.	6	15,66 €
	DWHT10916-0	3253560109165	Faca dobrável lâmina retráctil com almofadas de borracha para polegares. Mudança instantânea de lâmina e corpo metálico resistente. Armazenamento interno da lâmina e gancho de amarração integrado.	6	13,42 €
	DWHT10261-0	3253560102616	Faca dobrável com almofadas de borracha para polegares. Função de auto-carregamento: remove automaticamente uma lâmina da cassete de lâmina a bordo. Corpo metálico robusto. Armazenamento interno da lâmina e gancho de amarração integrado.	6	19,01 €
	DWHT0-10249	3253560102494	X-Acto em plástico de 18mm. O mecanismo de deslizamento de bloqueio automático proporciona ajustes rápidos sem ferramentas adicionais. Cortador de lâminas integrado e boca em aço inoxidável. Bloqueio adicional do parafuso de lâmina para segurança.	6	15,66 €

	Referência	CÓDIGO DE BARRAS	Descrição	MASTER PACK	TABELA F. MANUAL SEM IVA
	DWHT11004-7	3253567110041	Lâminas de faca 75pcs. Encaixe universal - o perfil é uma lâmina trapezoidal padrão, por isso encaixa na maioria das facas utilitárias. A aresta endurecida por indução fornece uma aresta de corte que é 75% mais afiada e permanece afiada o dobro do tempo que uma lâmina de aço carbono padrão.	6	21,25 €
	DWHT11004-2	3253562110046	Lâminas de faca 10pcs. Encaixe universal: o perfil é uma lâmina trapezoidal padrão, por isso encaixa na maioria das facas utilitárias. A aresta endurecida por indução fornece uma aresta de corte que é 75% mais afiada e permanece afiada o dobro do tempo que uma lâmina de aço carbono padrão.	10	3,63 €
	DWHT8-11131	3253568111313	Lâminas de facas trapezoidais 50pcs. Borda de carboneto de tungstênio: uma borda de carboneto de tungstênio depositado a laser proporciona uma lâmina de longa duração para o local de trabalho e permanece afiada durante 10 vezes mais tempo do que uma lâmina de aço-carbono padrão.	6	27,96 €
	DWHT0-11131	3253560111311	Lâminas de faca trapezoidal 5pc. Borda de carboneto de tungstênio: Uma borda de carboneto de tungstênio depositada a laser proporciona uma lâmina de longa duração para o local de trabalho e permanece afiada durante 10 vezes mais tempo do que uma lâmina de aço-carbono padrão.	10	4,42 €
	DWHT11719-0	3253560117191	Lâminas para X-Acto 18mm - 3pc. Lâmina segmentada - O desenho Snap-in fornece múltiplas pontas afiadas para aumentar a vida útil da lâmina quando a manutenção de uma aresta afiada é crítica. A aresta endurecida por indução fornece uma aresta de corte que é 75% mais afiada e permanece afiada o dobro do comprimento de uma lâmina de aço carbono padrão.	10	1,55 €
SERROTES E SERRAS					
	DWHT0-20123	3253560201234	Mini serrote plegable. Mecanismo de bloqueio: bloqueia a lâmina na posição aberta e fechada para que não se mova quando utilizada ou armazenada. Desenho 2 em 1: cortar convenientemente a parede seca e depois escovar as arestas com uma ferramenta. Armazenamento compacto: ambas as lâminas dobram na pega para que a ferramenta possa ser facilmente transportada num bolso, saco ou caixa de ferramentas sem risco de ferimentos.	6	20,13 €
	DWHT0-20547	3253560205478	Serra 5 em 1 Serra. Cabo bimatéria, armação de alumínio e cabo secundário para mais força com mais conforto. A estrutura segura a lâmina até 150 kg para as aplicações mais difíceis. 5 funções diferentes com a mesma ferramenta.	1	33,55 €
	DWHT0-20558	3253560205584	Pack 3 lâminas de serra.	5	6,43 €

CHAVES DE PUNHO FULL-FIT

TOUGHSERIES™

PONTAS MAQUINADAS

Excelente ajuste com as peças a aparafusar, o que reduz o deslizamento involuntário e proporciona uma maior vida útil da ponta.

PEGA ERGONÔMICA

Permite uma aderência confortável, melhor transferência de torque e menos tensão no pulso.

—————●



●

10 VEZES MAIS RESISTENTE A RESISTÊNCIA À CORROSÃO E À FERRUGEM*.

Lâmina revestida a cromo-níquel.

*Revestimentos pretos de óxido ou fosfato.





●









RESISTÊNCIA À DOBRADURA

Lâmina em aço S2.

ALTAMENTE DURÁVEL

Núcleo de aço sólido e tampa metálica de ataque em chaves de punho de demolição.

	Referência	CÓDIGO DE BARRAS	Descrição	MASTER PACK	TABELA F. MANUAL SEM IVA
CHAVES DE PUNHO					
	DWHT65100-0	3253560651008	Conjunto de 2 chaves de punho Full Fit de de demolição. Pontas maquinadas com desenho MAXFIT®. Lâmina de aço S2 com revestimento anti-corrosão. Núcleo de aço sólido e tampa metálica para trabalhos de demolição de alto impacto. Medidas: PH2x150, Ranhurado 8x150mm.	2	24,60 €
	DWHT62057-0	5054905312091	Conjunto de 2 chaves de punho Full Fit. Pontas maquinadas com desenho MAXFIT® que minimizam o deslizamento involuntário. Lâmina de aço S2 com revestimento anti-corrosão. Medidas: DWHT62057-0: 6,5x100, PH2x100mm	1	22,37 €
	DWHT62056-0	5054905312084	Conjunto de 6 chaves de punho Full Fit. Pontas maquinadas com desenho MAXFIT® que minimizam o deslizamento involuntário. Lâmina de aço S2 com revestimento anti-corrosão. Medidas: DWHT62056-0: PH1x75, PH2x100, PH3x150, Ranhurados 5.5x100, 6.5x100 y 8x150mm.	1	34,67 €

	Referência	CÓDIGO DE BARRAS	Descrição	MASTER PACK	TABELA F. MANUAL SEM IVA
MARTELOS, MAÇOS E MACHADOS					
	DWHT51002-0	3253560510022	Martelo de cabeça curva 453gr. Puxador lateral polivalente, adequado para remover diferentes tipos de pregos e agrafos. Grande face de impacto e cabeça refinada. O cabo macio, antideslizante e extra durável ajuda a reduzir a vibração para o utilizador.	2	26,84 €
	DWHT51004-0	3253560510046	Martelo sacapregos 566gr. Puxador lateral polivalente, adequado para remover diferentes tipos de pregos e agrafos. Grande face de impacto e cabeça refinada. O cabo macio, antideslizante e extra durável ajuda a reduzir a vibração para o utilizador.	2	29,07 €
	DWHT51008-0	3253560510084	Martelo de demolição 623gr. Puxador lateral polivalente, adequado para remover diferentes tipos de pregos e agrafos. Grande face de impacto e pinça larga para extracção e manuseamento de materiais. O cabo macio, antideslizante e extra durável ajuda a reduzir a vibração para o utilizador.	2	36,90 €
	DWHT51388-0	3253560513887	Maço em aço 1,4kg. Construção em aço de uma só peça. Extractor de unhas lateral para puxar eficazmente as unhas.	1	30,19 €
	DWHT56152-1 NOVIDADE	3253561561528	Maço em aço exocore 1.4kg Superfície de impacto reforçada de alto desempenho. A proteção do punho ajuda a proporcionar durabilidade onde o punho está mais exposto a danos. Pega texturizada moldada para proporcionar grande conforto e controlo. Cabeça durável com construção em aço forjado. Pega leve em fibra de vidro que resiste a ambientes agressivos.	1	29,00 €
	DWHT56157-1 NOVIDADE	3253561561573	Maço de ferro em fibra de vidro 1.8kg Superfície de impacto reforçada de alto desempenho. A proteção do punho ajuda a proporcionar durabilidade onde o punho está mais exposto a danos. Pega texturizada moldada para proporcionar grande conforto e controlo. Cabeça durável com construção em aço forjado. Pega leve em fibra de vidro que resiste a ambientes agressivos.	1	31,00 €
	DWHT56158-1 NOVIDADE	3253561561580	Maço em aço exocore 1.8kg Superfície de impacto reforçada de alto desempenho. A proteção do punho ajuda a proporcionar durabilidade onde o punho está mais exposto a danos. Pega texturizada moldada para proporcionar grande conforto e controlo. Cabeça durável com construção em aço forjado. Pega leve em fibra de vidro que resiste a ambientes agressivos.	1	31,00 €
	DWHT51387-0	3253560513870	Machado em aço 567gr. Arestas de corte em vieira, construção em aço de uma só peça e punho emborrachado. Fornecido com cobertura de plástico para proteger a lâmina.	1	31,31 €



	Referência	CÓDIGO DE BARRAS	Descrição	MASTER PACK	TABELA F. MANUAL SEM IVA
DESENCOFRADORES E BARRAS PLANAS					
	DWHT55129-1	3253561551291	Desenconfador 600mm. Desenho tubular para conforto e resistência, extremidade arredondada a 90° e múltiplas pegas de pregos.	1	22,37 €
	DWHT55132-1	3253561551321	Desenconfador 910mm. Desenho tubular para conforto e resistência, extremidade arredondada a 90° e múltiplas pegas de pregos.	1	26,84 €
	DWHT55528-1	3253561555282	Barra plana 53cm. Construção em aço, extremidade do nariz extra larga para maior área de alavancagem e múltiplas pegas de pregos.	1	14,54 €
	DWHT55518-1	3253561555183	Barra plana 30cm. Construção em aço, extremidade do nariz extra larga para maior área de alavancagem e múltiplas pegas de pregos.	4	12,30 €
ALICATES					
	DWHT0-70275	3253560702755	Alicates diagonais acção composta. Lâminas de corte temperadas por indução. Mecanismo de bloqueio e desenho com mola para facilidade de operação. Punho bi-material para uma aderência máxima.	4	19,01 €
	DWHT0-70276	3253560702762	Alicates universais acção composta. Lâminas de corte temperadas por indução. Mecanismo de bloqueio e desenho com mola para facilidade de operação. Punho bi-material para uma aderência máxima.	4	22,37 €
	DWHT0-70277	3253560702779	Alicates boca longa acção composta. Lâminas de corte temperadas por indução. Mecanismo de bloqueio e desenho com mola para facilidade de operação. Punho bi-material para uma aderência máxima.	4	19,01 €
	DWHT0-70485	3253560704858	Set 3 alicates acção composta. Lâminas de corte temperadas por indução. Mecanismo de bloqueio e desenho com mola para facilidade de operação. Punho bi-material para uma aderência máxima.	4	53,68 €
	DWHT0-74431	3253560744311	Alicates de cremalhera 250mm. Mecanismo de pressão do botão para ajustes rápidos e fáceis. Desenho de pega de descarga que se prenderá a bolsas ou sacos de ferramentas.	4	24,60 €
	DWHT0-74432	3253560744328	Alicates de cremalhera 300mm. Mecanismo de pressão do botão para ajustes rápidos e fáceis. Desenho de pega de descarga que se prenderá a bolsas ou sacos de ferramentas.	4	27,96 €
	DWHT0-74274	3253560742744	Alicates diagonais baixas. O desenho angular proporciona uma alavanca e evita a ruptura dos nós dos dedos, cortando à superfície com o solo.	4	23,48 €

	Referência	CÓDIGO DE BARRAS	Descrição	MASTER PACK	TABELA F. MANUAL SEM IVA
TESOURAS					
	DWHT14675-0	3253560146757	Tesouras de corte de chapa ergo - corte recto. Construção em aço cromo-vanádio forjado para durabilidade e resistência à corrosão A lâmina serrilhada evita o deslizamento do material e proporciona um acabamento de corte limpo.	4	23,48 €
	DWHT14673-0	3253560146733	Tesouras de corte de chapa ergo - corte esquerda. Construção em aço cromo-vanádio forjado para durabilidade e resistência à corrosão A lâmina serrilhada evita o deslizamento do material e proporciona um acabamento de corte limpo.	4	23,48 €
	DWHT14674-0	3253560146740	Tesouras de corte de chapa ergo - corte direita. Construção em aço cromo-vanádio forjado para durabilidade e resistência à corrosão A lâmina serrilhada evita o deslizamento do material e proporciona um acabamento de corte limpo.	4	23,48 €
	DWHT14676-0	3253560146764	Set de 3 tesouras de corte de chapa ergo. Construção em aço cromo-vanádio forjado para durabilidade e resistência à corrosão A lâmina serrilhada evita o deslizamento do material e proporciona um acabamento de corte limpo.	4	62,62 €
	DWHT14694-0	3253560146948	Tesouras hvac - cortador de tubos. Construção em aço cromo-vanádio forjado para durabilidade e resistência à corrosão A lâmina serrilhada evita o deslizamento do material e proporciona um acabamento de corte limpo. Desenho melhorado do trinco externo para uma fácil operação com uma só mão.	4	24,60 €



	Referência	CÓDIGO DE BARRAS	Descrição	MASTER PACK	TABELA F. MANUAL SEM IVA
MORDAZAS					
	DWHT0-83139	3253560831394	Mordazas medianas 150mm. Corpo em nylon reforçado para resistência e durabilidade, barra tratada termicamente e botão de troca rápida para fácil conversão para um espalhador. 63kg de pressão de aperto.	4	13,42 €
	DWHT0-83140	3253560831400	Mordazas medianas 300mm. Corpo em nylon reforçado para resistência e durabilidade, barra tratada termicamente e botão de troca rápida para fácil conversão para um espalhador. 63kg de pressão de aperto.	4	16,77 €
	DWHT0-83192	3253560831929	Mordazas large 150mm. Corpo em nylon reforçado para resistência e durabilidade, barra tratada termicamente e botão de troca rápida para fácil conversão para um espalhador. 135kg de pressão de aperto.	1	22,37 €
	DWHT0-83193	3253560831936	Mordazas large 300mm. Corpo em nylon reforçado para resistência e durabilidade, barra tratada termicamente e botão de troca rápida para fácil conversão para um espalhador. 135kg de pressão de aperto.	1	24,60 €
	DWHT0-83194	3253560831943	Mordazas large 600mm. Corpo em nylon reforçado para resistência e durabilidade, barra tratada termicamente e botão de troca rápida para fácil conversão para um espalhador. 135kg de pressão de aperto.	1	30,19 €
	DWHT0-83195	3253560831950	Mordazas large 910mm. Corpo em nylon reforçado para resistência e durabilidade, barra tratada termicamente e botão de troca rápida para fácil conversão para um espalhador. 135kg de pressão de aperto.	1	33,55 €
	DWHT0-83185	3253560831851	Mordazas extra-large 300mm. Corpo em nylon reforçado para resistência e durabilidade, barra tratada termicamente e botão de troca rápida para fácil conversão para um espalhador. 272kg de pressão de aperto.	1	40,26 €
	DWHT0-83186	3253560831868	Mordazas extra-large 600mm. Corpo em nylon reforçado para resistência e durabilidade, barra tratada termicamente e botão de troca rápida para fácil conversão para um espalhador. 272kg de pressão de aperto.	1	43,61 €
	DWHT0-83187	3253560831875	Mordazas extra-large 910mm. Corpo em nylon reforçado para resistência e durabilidade, barra tratada termicamente e botão de troca rápida para fácil conversão para um espalhador. 272kg de pressão de aperto.	1	50,32 €

	Referência	CÓDIGO DE BARRAS	Descrição	MASTER PACK	TABELA F. MANUAL SEM IVA
GRAMPOS					
	DWHT83831-1	3253561838316	Grampos de parafuso 600mm. Corpo em nylon reforçado para resistência e durabilidade, barra tratada termicamente e botão de troca rápida para fácil conversão para um espalhador. 680kg de pressão de aperto.	1	38,02 €
	DWHT83832-1	3253561838323	Grampos de parafuso 1200mm. Corpo em nylon reforçado para resistência e durabilidade, barra tratada termicamente e botão de troca rápida para fácil conversão para um espalhador. 680kg de pressão de aperto.	1	48,08 €
	DWHT83850-1	3253561838507	Grampos de parafuso para metal 300mm. Parafuso de fecho com placa de cobre que resiste a salpicos de soldadura. Corpo metálico e 500kg de pressão de aperto.	1	31,31 €
	DWHT83840-0	3253560838409	Grampo de Ângulos carga leve. Mandíbulas ajustáveis independentes para facilitar a manutenção dos cantos de diferentes peças de trabalho. Pressão de aperto de 90kg.	4	11,13 €
	DWHT83853-0	3253560838539	Grampo de Ângulos carga pesada. Ângulo fixo de 90° que se adapta mesmo a diferentes espessuras de material. 113kg de força de aperto. Inclui dois grampos de mesa para fácil montagem na superfície de trabalho.	2	31,31 €
TENSOR					
	DWHT83839-0	3253560838393	Tensor de fita com fita de nylon de 4,5m. 3 guias de canto amovíveis para maior versatilidade, pressão de aperto de 454kg.	4	14,54 €
AGRAFADORAS					
	DWHT0-TR510	3253560758356	Multi agrafadora 5 em 1. Caixa leve de alumínio fundido sob pressão, tecnologia anti-empastelamento e fácil compressão. Adequado para utilização com cabos de alta e baixa resistência, agrafos planos e estreitos e pregos.	1	43,61 €
	DWHT80276-0	3253560802769	Agrafadora 2 em 1. Caixa de fibra de carbono mais leve e resistente, carregamento traseiro para fácil recarga de agrafos e pregos. Compatível com agrafos e pregos de alta resistência.	1	50,32 €





ARMAZENAMENTO

NOVA GAMA DE SOFT-STORAGE



À PROVA DE ÁGUA

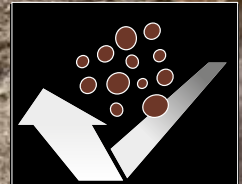

REPELENTE DE SUJIDADE

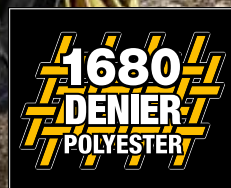

DURAÇÃO LONGA



CAPACIDADE DE CARGA

	Referência	CÓDIGO DE BARRAS	Descrição	QUANT. POR CAIXA	TABELA ARMAZENAMENTO SEM IVA
BOLSAS					
	DWST60101-1	3253561601019	MOCHILA COM RODAS DEWALT PRO Tecido 1680D durável, de alta qualidade e repelente à sujidade. Compartimento frontal com proteção IP54. Os fechos de correr Easy-Pull em forma de U para uma abertura e fecho rápidos e cómodos. Encosto e pegas almofadados. Interior amarelo para uma óptima visibilidade do conteúdo. 46 compartimentos. Rodas duráveis e pega telescópica. Capacidade volumétrica de 28,7L. Dimensões: 54x35x24cm	4	119,00 €
	DWST60102-1	3253561601026	MOCHILA DEWALT PRO Tecido 1680D durável, de alta qualidade e repelente à sujidade. Compartimento frontal com proteção IP54. Os fechos de correr Easy-Pull em forma de U para uma abertura e fecho rápidos e cómodos. Encosto e pegas almofadados. Interior amarelo para uma óptima visibilidade do conteúdo. 43 compartimentos. Capacidade volumétrica de 23,8L. Dimensões: 48x35x20cm	4	105,00 €
	DWST60103-1	3253561601033	BOLSA DE ACESSO COMPLETO 16" DEWALT PRO Tecido 1680D durável, de alta qualidade e repelente de sujidade. Compartimento frontal com proteção IP54. Fechos de correr Easy-Pull em forma de U para uma abertura e fecho rápidos e cómodos. Interior amarelo para uma maior visibilidade do conteúdo. Cinta traseira para fixação nas pegas telescópicas. 21 compartimentos. Capacidade volumétrica 31,98L. Dimensões: 30x41x28cm	4	62,00 €
	DWST60104-1	3253561601040	BOLSA DE ACESSO COMPLETO 20" DEWALT PRO Tecido 1680D durável, de alta qualidade e repelente de sujidade. Compartimento frontal com proteção IP54. Fechos de correr Easy-Pull em forma de U para uma abertura e fecho rápidos e cómodos. Interior amarelo para uma maior visibilidade do conteúdo. Base de plástico injetado impermeável. Cinta traseira para fixação nas pegas telescópicas. 33 compartimentos. Capacidade volumétrica 48,77L. Dimensões: 31x50,8x29cm	4	79,00 €

	Referência	CÓDIGO DE BARRAS	Descrição	QUANT. POR CAIXA	TABELA ARMAZENAMENTO SEM IVA
	DWST60105-1	3253561601057	BOLSA DE OMBRO PARA ELECTRICISTA 11" DEWALT PRO Tecido 1680D durável, de alta qualidade e repelente de sujidade. Compartimento frontal com proteção IP54. Fechos de correr com design em forma de U Easy-Pull para uma abertura e fecho rápidos e cómodos. Interior amarelo para uma maior visibilidade do conteúdo. Base em plástico injetado impermeável. Cinta traseira para fixação nas pegas telescópicas. 34 compartimentos. Capacidade volumétrica 15,16L. Dimensões: 41x28x24cm	4	69,00 €
	DWST60106-1	3253561601064	BOLSA ABERTA 20" DEWALT PRO Tecido 1680D durável, de alta qualidade e repelente de sujidade. Compartimento frontal com proteção IP54. Fechos de correr em forma de U Easy-Pull para uma abertura e fecho rápidos e cómodos. Interior amarelo para uma maior visibilidade do conteúdo. Base em plástico injetado impermeável. Alça de ombro acolchoada e correia traseira para fixação em pegas telescópicas. 36 compartimentos. Capacidade volumétrica 31,27L. Dimensões: 32x50,8x27cm.	2	99,00 €
	DWST60107-1	3253561601071	MALA COM RODAS DEWALT PRO Tecido 1680D durável, de alta qualidade e repelente de sujidade. Compartimento frontal com proteção IP54. Fechos de correr em forma de U Easy-Pull para uma abertura e fecho rápidos e cómodos. Interior amarelo para uma maior visibilidade do conteúdo. Rodas resistentes e pega telescópica. 27 compartimentos. Capacidade volumétrica 56,48L. Dimensões: 47,5/102,8x52,6x33,8cm	2	149,00 €
	DWST81690-1	3253561816901	MOCHILA PARA FERRAMENTAS 340x470x230mm. Tecido resistente de denier 1200. fundo de plástico resistente à água que a protegerá do desgaste. compartimento acolchoado para portátil, tablet ou documentos A4. Correias de ombro acolchoadas, para maior comodidade durante o transporte. a correia traseira permite fixar a mochila num carrinho. Malha 3D nas costas para maior conforto. Argolas de fixação. Correia para o peito. alça de transporte ergonómica. Bolso lateral com capacidade para guardar objetos compridos. Suporte de fita exterior.	4	83,00 €
	DWST1-79210	3253561792106	BOLSA DE GRANDE CAPACIDADE COM RODAS 305x699mm. Bolso especial para conjuntos de pontas e brocas DEWALT. 3 opções de transporte - Asas ergonómicas, alça para o ombro e alça telescópica com rodas. Divisão interior extraível e suporte interior para berbequim. 2 rodas para transportar e 2 trilhos de plástico na base.	4	80,00 €
ORGANIZADORES					
	DWST83479-1	3253561834790	PACK DUPLO DE ORGANIZADORES Pega com revestimento de borracha com pega texturizada para maior conforto. Fechos metálicos para maior durabilidade. A tampa de polipropileno transparente é praticamente inquebrável oferece uma visibilidade clara e sem obstáculos do conteúdo do organizador. Isolamento IP53, proporciona proteção do conteúdo contra água e pó. Modular, podem ser ligados até dois organizadores graças aos fechos laterais. Contém 10 gavetas removíveis e empilháveis para a organização e armazenamento de pequenas peças e acessórios	6	55,00 €
GRAN CAPACIDADE					
	DWST1-72339	3253561723391	OFICINA MÓVEL CANTILEVER 740x734mm com 3 compartimentos de armazenamento: Depósito de grande volume, organizador com divisões extraíveis e caixa de ferramentas. Inclui alça de metal telescópica, guias metálicas com rolamentos de esferas, fechos metálicos inoxidáveis, rodas de 17 cm, mecanismo de fecho e cadeado.	2	175,00 €



SISTEMA DE ARMAZENAMENTO TSTAK™

	Referência	CÓDIGO DE BARRAS	Descrição	QUANT. POR CAIXA	TABELA ARMAZENAMENTO SEM IVA
TSTAK™					
	DWST82732-1	3253561827327	TSTAK™ - Porta documentos TSTAK Protetores de borracha nas esquinas. Luz led de 180°. Bolsa interior para guardar objetos.	5	27,00 €
	DWST83344-1	3253561833441	TSTAK™ I - MALA COM ALÇA DE ALUMÍNIO Unidade torquea o armazenamento de ferramentas elétricas. Isolamento IP54 que proporciona proteção do conteúdo contra água e poeira, peças de espuma pré-cortadas, inclui organizador na tampa para pequenas peças (o organizador na tampa não é isolante), fechos metálicos frontais grandes, dobradiças e fechos laterais, alça bimaterial. Medidas: 440x332x183mm, Máx. capacidade de carga: 30 kg	4	80,00 €
	DWST83345-1	3253561833458	TSTAK™ II - MALA MULTIUSOS Unidade torquea o armazenamento de ferramentas elétricas, isolamento IP54 que proporciona proteção do conteúdo contra água e poeira, inclui espuma pré-cortada, dobradiças e fechos laterais, fechos metálicos frontais grandes, alça bimaterial. Medidas 440x332x163mm, Máx. capacidade de carga 30 kg	4	48,00 €
	DWST1-70705	3253561707056	TSTAK™ III - CAIXA Caixa profunda com 6 divisões amovíveis para peças pequenas (4 pequenas + 2 grandes), dobradiças e fechos laterais, alçabimaterial. Espessura da estrutura 2,8mm. Medidas 440x314x176mm. Máx. capacidade de carga 7,5kg	4	59,00 €
	DWST1-70706	3253561707063	TSTAK™ IV - CAIXA DUPLA Caixa dupla, divisões internas amovíveis, dobradiças e fechos laterais, alça bimaterial. Espessura da estrutura 2,8mm. Medidas: 440x314x176mm. Máx. capacidade de carga 3,75kg.	4	66,00 €
	DWST1-71228	3253561712289	TSTAK™ - CAIXA ABERTA Pega de grande tamanho e ergonómica. Armazenagem vertical para ferramentas. Encaixes para juntar outras unidades TSTAK. Espessura da estrutura: 2,8mm Medidas: 44x32x27cm. Capacidade máxima de carga: 10kg.	2	33,00 €
	DWST82968-1	3253561829680	TSTAK™V - ORGANIZADOR COM TAMPA TRANSPARENTE Unidade de armazenamento para ferramentas elétricas com tampa transparente com compartimentos amovíveis (2 grandes, 5 pequenos e 2 longos), dobradiças e fechos laterais. Isolamento IP54. Espessura da estrutura 2,8mm. Medidas 440x119x337mm. Máx. Volume de carga 7,8L	4	53,00 €
	DWST83346-1	3253561833465	TSTAK™VI - CAIXA DE FERRAMENTAS PROFUNDA Unidade de grande capacidade 23L para o armazenamento de ferramentas manuais e ferramentas elétricas grandes com bandeja amovível para um acesso rápido a ferramentas pequenas e acessórios. Isolamento IP54 que proporciona proteção do conteúdo contra água e poeira. Fechos metálicos frontais grandes. Medidas 440x301,5x333mm. Máx. Volume de carga 23,0L	2	58,00 €

	Referência	CÓDIGO DE BARRAS	Descrição	QUANT. POR CAIXA	TABELA ARMAZENAMENTO SEM IVA
	DWST83395-1	3253561833953	TSTAK™ COMBO = MALA MULTIUSOS TSTAK II (com isolamento IP54)+ CAIXA DUPLA TSTAK IV Espessura da estrutura 2,8mm Medidas 440x337x333mm.	2	99,00 €
	DWST83343-1	3253561833434	TSTAK™ - CAIXA ABERTA Pega de grande tamanho e ergonómica. Unidade de grande capacidade 23L para o armazenamento de ferramentas manuais e ferramentas elétricas grandes com bandeja amovível para um acesso rápido a ferramentas pequenas e acessórios. Isolamento IP54 que proporciona proteção do conteúdo contra água e poeira, inclui organizador na tampa para pequenas peças (o organizador na tampa não é isolante). Fechos metálicos frontais grandes. Espessura da estrutura: 2,8mm Medidas: 442x323x338mm. Máx. Volume de carga 23,0L.	2	65,00 €
	DWST83347-1	3253561833472	TSTAK™ - ARMAZENAGEM MOVÉL Pega telescópica. Design especial que permite uma maior abertura da tampa. Fechos laterais para encaixar outros módulos TSTAK. Isolamento IP54 que proporciona proteção do conteúdo contra água e poeira. Fechos metálicos frontais grandes. Espessura da estrutura: 2,8mm Medidas com pega levantada: 512x435x1000mm Capacidade máxima de carga: 30kg (50kg en el asa)	2	99,00 €
	DWST83411-1	3253561834110	TSTAK™ -TORRE TSTAK de 3 peças. Inclui: Armazenagem móvil DWST83347-1 + Organizador com isolamento DWST82968-1 + Mala com alça de alumínio DWST83344-1	1	209,00 €
	DWST17871-1	3253561178719	TSTAK™ ARCA DE TRANSPORTE 113L Grande capacidade de armazenamento de 113L, ideal para o transporte de grandes ferramentas. IP54. Metade da tampa superior abre-se facilmente dando acesso directo ao conteúdo sem a necessidade de remover os módulos montados. Punho telescópico e rodas de serviço pesado. Com fechadura com cadeado (não fornecido). Capacidade máxima de carga: 50kg	1	169,00 €
	DWST1-71229	3253561712296	TSTAK™ CART - CARRO COM RODAS Suporte de base rotativa 360° que inclui 4 rodas com bloqueio de travão. Espessura da estrutura 2,8mm Medidas 486x181x436mm Máx. capacidade de carga 100 kg	4	66,00 €
	DWST1-71196	3253561711961	TSTAK™ TROLLEY Sistema de transporte para armazenamento TSTAK equipado com duas rodas giratórias 360° com travão e 2 rodas fixas Ø 180mm. Medidas 490x700x285mm Máx. capacidade de carga 100 kg	1	161,00 €
	DWST82990-1	3253561829901	TSTAK™ BOLSA ABERTA Tecido 1200 deniers reforçado com rebites. Alça ergonómica de alumínio. Base de plástico para proteger da humidade. Alça para ombro ajustável e acolchoada. Diversos compartimentos.	4	80,00 €
	DWST82991-1	3253561829918	TSTAK™ BOLSA FECHADDA Tecido 1200 deniers reforçado com rebites. Grande espaço de armazenamento. Diversos compartimentos. Base de plástico para proteger da humidade. Alça para ombro ajustável e acolchoada.	4	72,00 €
	DWST1-72364	3253561723643	Espuma pré-cortada para TSTAK	11	30,00 €

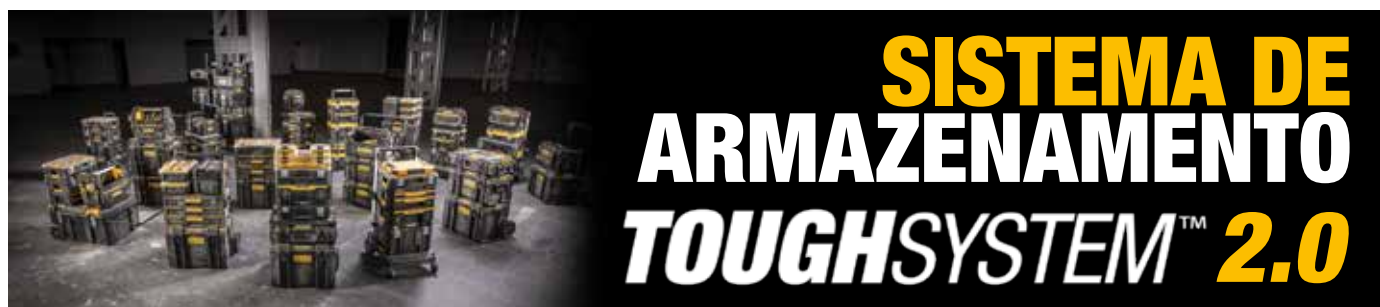

SISTEMA DE ARMAZENAMENTO TOUGHSYSTEM™ 2.0

	Referência	CÓDIGO DE BARRAS	Descrição	QUANT. POR CAIXA	TABELA ARMAZENAMENTO SEM IVA
TOUGHSYSTEM™					
	DWST83524-1	3253561835247	TOUGHSYSTEM™ - BOLSA 11" Feito de materiais híbridos para máxima resistência ao desgaste e ótima protecção do conteúdo: lona impermeável à água e à sujidade combinada com tecido 1680D. Base resistente à água e fixável no semi-módulo TOUGHSYSTEM™. Acesso 360°. Mais de 30 bolsos adequados para todos os tipos de ferramentas. Punho ergonómico e alça de ombro acolchoada.	4	85,00 €
	DWST83522-1	3253561835223	TOUGHSYSTEM™ - BOLSA 22" Feito de materiais híbridos para máxima resistência ao desgaste e ótima protecção do conteúdo: lona impermeável à água e à sujidade combinada com tecido 1680D. Base resistente à água e fixável no semi-módulo TOUGHSYSTEM™. Acesso 360°. Mais de 50 bolsos adequados para todos os tipos de ferramentas. Punho ergonómico e alça de ombro acolchoada.	4	104,50 €
	DWST83407-1	3253561834073	TOUGHSYSTEM™ - BANDEJA DELGADA As bandejas podem ser empilhadas dentro de caixas ou transportadas juntas fora das caixas do TOUGHSYSTEM 2.0 por meio de trincos de posicionamento. As alças laterais de dupla função permitem que o usuário final retire as bandejas de uma caixa facilmente e também atua como um trinco conectando as bandejas entre si. Com o formato das caixas do TOUGHSYSTEM 2.0, as bandejas internas permitem que os usuários finais utilizem todo o espaço interno de maneira organizada e eficiente. Ele pode ser usado como parte da plataforma TOUGHSYSTEM 2.0 ou mesmo como um sistema de organização separado. Medidas: 310x470x60mm	6	12,00 €
	DWST83408-1	3253561834080	TOUGHSYSTEM™ - BANDEJA PROFUNDA As bandejas podem ser empilhadas dentro de caixas ou transportadas juntas fora das caixas do TOUGHSYSTEM 2.0 por meio de trincos de posicionamento. As alças laterais de dupla função permitem que o usuário final retire as bandejas de uma caixa facilmente e também atua como um trinco conectando as bandejas entre si. Com o formato das caixas do TOUGHSYSTEM 2.0, as bandejas internas permitem que os usuários finais utilizem todo o espaço interno de maneira organizada e eficiente. Ele pode ser usado como parte da plataforma TOUGHSYSTEM 2.0 ou mesmo como um sistema de organização separado. Medidas: 310x470x120mm	3	15,00 €
	DWST83392-1	3253561833922	TOUGHSYSTEM™ - ORGANIZADOR DE MEIA LARGURA Organizador com 6 gavetas removíveis compatível com os módulos TOUGHSYSTEM 2.0. Tampa de policarbonato praticamente indestrutível. Dobradiças e fechos metálicos, hermético e resistente à água e pó (IP65). Fechos laterais automáticos para empilhas os módulos. Capacidade de carga 10 kg. Medidas: 370x260x130mm	3	30,80 €
	DWST83394-1	3253561833946	TOUGHSYSTEM™ 2.0 - ORGANIZADOR COM TAMPA TRANSPARENTE DS100 Tampa transparente em policarbonato com alta resistência ao impacto. Ergonómico, cabo bimatéria. IP65. Dobradiças e fechos de metal. Compartimento central para ferramentas manuais longas. 10 gavetas amovíveis (2 grandes e 8 pequenas).	4	72,00 €
	DWST83293-1	3253561832932	TOUGHSYSTEM™ - ORGANIZADOR DS166 Organizador pequeno com gavetas extraíveis para o armazenamento de peças pequenas. Dobradiças e fechos metálicos, hermético e resistente à água e pó (IP65). Fechos laterais automáticos para empilhas os módulos. Capacidade de carga 50kg. Medidas: 165x371x554mm	2	93,00 €
	DWST83529-1	3253561835292	TOUGHSYSTEM™ - CAIXA DUPLA Duas gavetas profundas permitem o acesso a ferramentas sem ter de remover outros módulos. Punhos laterais e corrediças de rolamentos de esferas para uma abertura suave e maior durabilidade. Capacidade de carga de 10kg por gaveta.	2	149,00 €
	DWST08330-1 NOVIDADE	3253561083303	TOUGHSYSTEM™ - CAIXA TRIPLA Tres gavetas profundas permitem o acesso a ferramentas sem ter de remover outros módulos. Punhos laterais e corrediças de rolamentos de esferas para uma abertura suave e maior durabilidade. Capacidade de carga de 6,6kg por gaveta.	1	179,00 €

	Referência	CÓDIGO DE BARRAS	Descrição	QUANT. POR CAIXA	TABELA ARMAZENAMENTO SEM IVA
	DWST83471-QW	3253561834714	TOUGHSYSTEM™ 2.0 Caixa com luz Caixa de armazenamento compacta e luz de trabalho ajustável com 2 cabeças LED giratórias. 4.000 lúmenes (utilizando ambas as luzes) de luz branca natural e diferentes níveis de luminosidade. Funcionamento sem fios utilizando uma bateria DEWALT® ou FLEXVOLT®18V (não incluída). Até 3 horas de funcionamento no nível máximo de brilho. Possibilidade de gancho para pendurar e tripé. Compatibilidade com o TOUGHSYSTEM™.	1	259,00 €
	DWST08061-1 NOVIDADE	3253561080616	TOUGHSYSTEM™ 2.0 Caixa profunda de meio módulo Proteção IP65. Liga-se a outros caixas de meia largura ou a caixas de tamanho completo TOUGHSYSTEM 2.0. Fornecido com 4 separadores amovíveis que lhe permitem personalizar a organização das suas ferramentas. Inclui um tabuleiro organizador com tampa que se encaixa vertical ou horizontalmente no interior da caixa. Orifícios laterais para pendurar ferramentas eléctricas.	2	245,00 €
	DWST08035-1 NOVIDADE	3253561080357	TOUGHSYSTEM™ - CAIXA DE FERRAMENTAS DS300 Caixa de ferramentas com gaveta extraível. Em polietileno de alta densidade com dobradiças e fechos de metal. Hermético e resistente à água e pó (IP65). Fechos laterais automáticos para empilhar os módulos. Capacidade de carga 50kg. Medidas: 308x371x554mm.	4	72,00 €
	DWST83294-1	3253561832949	TOUGHSYSTEM™ - ARCA DS400 Caixa de armazenamento para baterias e carregadores (opcional), com bandeja extraível. Em polietileno de alta densidade com dobradiças e fechos metálicos. Hermético e resistente à água e pó (IP65). Fechos laterais automáticos para empilhar os módulos. Capacidade de carga: 50kg. Medidas: 408x371x554mm.	2	95,00 €
	DWST83342-1	3253561833427	TOUGHSYSTEM™ - GAVETA COM ALÇA METÁLICA Caixa com alça com abertura frontal e dobradiças e fechos laterais, alça metálica superior, compatível com carro 1-70-324 Espessura da estrutura: 4mm Medidas: 558x330x277mm	2	109,00 €
	DWST1-75654	3253561756542	TOUGHSYSTEM™ ARCA TÉRMICA DS404 Isolamento de alta qualidade – 5 dias de retenção do gelo. Isolamento IP65 contra pó e água. Tampa superior com 2 suportes para latas. Saca-rolhas incorporado. Capacidade de carga 25,5L/40kg. Fechos metálicos anticorrosão. Medidas: 550x406x366mm.	2	53,00 €
	DWST1-81333	3253561813337	TOUGH SYSTEM™ CAIXA DE FERRAMENTAS COM PEGA E RODAS DS450. Pega telescópica bi-material com design especial que permite uma maior abertura da tampa. Fechos laterais para encaixar outros módulos Tough System. Pegas laterais. Rodas de 20cm de diâmetro. Proteção IP65 contra pó e água. Fechos metálicos de fácil abertura. Estrutura de grande resistência. Fechos laterais automáticos para empilhar os módulos. 40kg de peso máximo na caixa e 113kg na pega telescópica. Medidas: 685x500x554mm.	2	145,00 €
	DWST83295-1	3253561832956	TOUGHSYSTEM™ OFICINA MODULAR 4 EM 1 Composto por unidades de armazenamento para ferramentas profissionais com uma combinação de espaço para as ferramentas elétricas grandes e compartimentos pequenos para as suas ferramentas manuais, pregos, parafusos e brocas. Inclui: Organizador DS166 + Caixa DS300 + Arca DS400 + Carro metálico DSCARRIER + 3 Suportes adicionais DSBRACKETS	2	152,00 €
	DWST83401-1	3253561834011	TOUGHSYSTEM™ OFICINA MODULAR 3 EM 1 Composto por unidades de armazenamento para ferramentas profissionais com uma combinação de espaço para as ferramentas elétricas grandes e compartimentos pequenos para as suas ferramentas manuais, pregos, parafusos e brocas. Inclui: Organizador DS166 + Caixa DS300 + Caixa de ferramentas com pega e rodas DS450	1	435,00€
	DWST83402-1	3253561834028	TOUGHSYSTEM™ OFICINA MODULAR 3 EM 1 Composto por unidades de armazenamento para ferramentas profissionais com uma combinação de espaço para as ferramentas elétricas grandes e compartimentos pequenos para as suas ferramentas manuais, pregos, parafusos e brocas. Inclui: Organizador DS166 + Caixa DS300 + Caixa de ferramentas com pega e rodas DS450	1	289,00 €
ACOPLAMENTOS PARA TOUGHSYSTEM™					
	DWST08017-1	3253561080173	TOUGHSYSTEM™ - PLACA ADAPTADORA Permite anexar módulos TSTAK™ e caixas de acessórios TOUGH CASE a módulos TOUGHSYSTEM™ 1.0 e 2.0.	6	30,00 €
	DWST1-75694	3253561756948	TOUGHSYSTEM™ - SISTEMA DE FIXAÇÃO À PAREDE Possibilidade de colocar até 5 módulos com cada conjunto de suportes. Inclui 5 uportes ajustáveis em altura com uma capacidade de carga de 40kg por par e 200kg no total. Medidas: 1806x650x329mm	1	139,00 €
	1-70-324	3253561703249	TOUGHSYSTEM™ - CARRO METÁLICO DSCARRIER Carro metálico para o transporte de materiais e cargas pesadas com braços ajustáveis em altura e extraíveis que permitem configuração personalizada. Capacidade máxima da base: 120kg. Capacidade de carga: 60 kg por torque. Medidas: 955x235x681mm	1	215,00€
	1-70-362	3253561703621	TOUGHSYSTEM™ - SUPORTES DSBRACKETS Suportes adicionais (conjunto) de sobresselente para o carro DSCARRIER. Capacidade de carga 60kg (o torque)	10	30,00 €

NÃO INCLUI AS CAIXAS DE FERRAMENTAS



NOVA GAMA PORTA-FERRAMENTAS

PORTA-FERRAMENTAS					
	DWST40101-1 NOVIDADE	3253561401015	CINTO PORTA-FERRAMENTAS 12 BOLSOS DEWALT® PRO Tecido resistente de 1680 denier e uma lona repelente de sujidade. Cinto de fivela de rolo de fita dupla durável. Gancho para martelo, um bolso para fita métrica. Pega de transporte robusta. Costura dupla e rebites de reforço para uma resistência extra.	6	43,00 €
	DWST40201-1 NOVIDADE	3253561402012	CINTO PORTA-FERRAMENTAS 13 BOLSOS DEWALT® PRO Tecido resistente de 1680 denier e uma lona repelente de sujidade. Cinto de fivela de rolo de fita dupla durável. Pega de transporte robusta. Costura dupla e rebites de reforço para uma resistência extra.	6	43,00 €
	DWST40603-1 NOVIDADE	3253561406034	CINTO TEXTIL PARA FERRAMENTAS DUPLO 25 BOLSOS DEWALT® PRO Resiste às condições mais difíceis com tecido de 1680 denier, lona repelente de sujidade, rebites reforçados e costura dupla para maior resistência onde mais precisa. Transporte confortável e seguro durante todo o dia com um cinto acolchoado de 14 cm de largura e uma fivela de rolo com dupla fita. Tamanho ajustável. Distribuição equilibrada do peso.	4	99,00 €
	DWST40901-1 NOVIDADE	3253561409011	SUSPENSÓRIOS DEWALT® PRO Alças almofadadas em tecido 1680 Denier durável. Incluem um bolso para telemóvel e mosquetões metálicos duradouros. Ajuste seguro com 4 pontos de fixação do cinto de ferramentas. Reforçados com rebites. Tamanho ajustável.	12	21,00 €
	DWST50112-1 NOVIDADE	3253561501128	AVENTAL PORTA-FERRAMENTAS EM PELE DEWALT® PRO Pele nobuck de grão superior, costura dupla e reforço de rebites. 11 compartimentos. Fácil de transportar com 2 pegas robustas. Cinto de fivela de rolo de fita dupla durável. Tamanho ajustável.	3	71,00 €
	DWST50113-1 NOVIDADE	3253561501135	CINTO PORTA-FERRAMENTAS EM PELE DEWALT® PRO Pele nobuck de grão superior, costura dupla e reforço de rebites. 18 compartimentos. Cinto de fivela de rolo de fita dupla durável. Tamanho ajustável.	4	130,00 €
	DWST1-75552	3253561755521	AVENTAL PORTA-FERRAMENTAS Acolchoado, com malha transpirável, de 120x390mm com bolsa multiuso, anel portamartelo, capa para berbequim e clipe metálico porta fita métrica. Totalmente ajustável para a adaptação a todos os tamanhos de cintura. Com base de PVC para proteger de desgastes.	5	66,00 €
	DWST83541-1	3253561835414	PORTA-FERRAMENTAS Saco de ombro aberto com vários bolsos, pega emborrachada, correia de ombro acolchoada e tecido 1680D durável. Suporte de martelo, gancho de fita métrica e correia de fita adesiva. Base à prova de água. Capacidade de carga: 18kg.	4	59,00 €
	DWST1-75662	3253561756627	ANEL PORTA-MARTELO 125x140mm. Denier 1200, tecido de poliéster forte e resistente	60	7,00 €
	DWST1-75651	3253561756511	CINTO PORTA-FERRAMENTAS colchoado e totalmente ajustável de 1390x140mm com malha transpirável. Adapta-se a qualquer bolsa ou capa DEWALT.	5	20,00 €
	DWST1-75661	3253561756610	CINTO DE COURO 1409x58mm com 2 orifícios na fivela para garantir que o cinto esteja bem fechado. Adaptável a todos os tamanhos de cintura.	30	20,00 €

ACESSÓRIOS



ÍNDICE DE ACESSÓRIOS DEWALT®

	PÁGINA
Brocas, pontas e cinzéis	105
Brocas SDS Max® e SDS Plus®, pontas e cinzéis	106
Brocas para alvenaria	119
Brocas multi-material	121
Brocas para metal	122
Brocas cónicas	130
Brocas para madeira	131
Acessórios para berbequins	135
Coroas	136
Acessórios para aparafusar	140
Lâminas de serra circular	146
Discos e outros acessórios de diamante	153
Lâminas de serra de recortes	159
Lâminas para Serra sabre e Serra Alligator®	165
Fresagem de madeira	174
Lixas e abrasivos	176
Discos de corte abrasivos	183
Acessórios para multi-ferramenta oscilante	187
Conjuntos de acessórios	190
Pregos e grampos	198



RESISTÊNCIA GARANTIDA EM BROCAS, PONTAS E CINZÉIS

Soluções completas

DEWALT® é um fabricante líder de mercado de ferramentas elétricas, C, âncoras e fixadores que oferecem uma solução completa para aplicações em cimento, alvenaria, metal e madeira.

Fabricação

Para garantir o máximo desempenho e satisfação do cliente, as brocas DEWALT® passam pelos mais rigorosos procedimentos de fabricação e testes de qualidade.

Desenvolvimento de produtos

Através de pesquisas de campo extensas e contínuas, a DEWALT® adquiriu um conhecimento abrangente das necessidades e aplicações dos usuários. Durante o seu desenvolvimento, o sistema Catia CAD e equipamentos de testes automatizados são utilizados para desenvolver e testar todas as brocas durante a sua fabricação.

Controle de qualidade

DEWALT® é membro de longa data da PRUF GEMEINSCHAFT MAUERBOHRER (PGM), uma organização reconhecida internacionalmente que verifica o uso da broca. Para testar a durabilidade das brocas, são feitos um milhão de furos em 350 toneladas de cimento por ano. Caso haja alguma variação na qualidade, ela é detectada antes da entrega dos produtos ao usuário final. Todas as brocas são certificadas de acordo com os mais recentes padrões de qualidade ISO 9001:200.



BROCAS, PONTAS E CINZÉIS

Os acessórios profissionais DEWALT® oferecem todos os tipos de brocas para alvenaria. Mesmo quando se utiliza o betão mais resistente, a DEWALT® oferece o acessório certo para esse trabalho.



ELITE
SERIES™

Brocas SDS Max e SDS Plus

Especialmente pensadas para oferecer extrema durabilidade, desempenho multiplicado e produtividade comprovada.



EXTREME®

Brocas SDS Max e SDS Plus

Um núcleo central maximizado e uma cabeça de dois cortes proporcionam velocidade de perfuração rápida e eficiente.

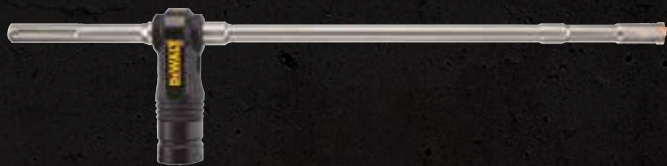

EXTREME®

Brocas de núcleo SDS Max e SDS Plus

Os acessórios SDS Max e SDS Plus oferecem uma perfuração rápida em cimento e com menos poeira.



Brocas para cimento, adaptadores, pontas e cinzéis

Máxima durabilidade e desempenho, mesmo nos ambientes mais difíceis.



EXTREME®

Brocas para alvenaria

Desenhado com haste antiderrapante e corpo de aço temperado com reforço central para um desempenho superior.



Brocas padrão para alvenaria

Uma gama versátil de brocas com ponta de metal duro, ideais para betão, pedra natural e pedra artificial.



Brocas padrão para alvenaria

Uma gama versátil de brocas com ponta de metal duro, ideais para betão, pedra natural e pedra artificial.



Brocas diamantadas para cerâmica

Fortes e duráveis, essas brocas podem lidar com quase qualquer dureza de cerâmica.

ELITE
 SERIES

CABEÇA DE CARBONETO DE 4 CORTES - EMBALAGEM INDIVIDUAL

BUILT TO LAST

MAIOR DURABILIDADE.

O jateamento de alta velocidade fortalece a broca para reduzir o risco de quebra.

RESISTENTE AO IMPACTO COM HASTE DE REFORÇO

A ponta inteira de carboneto de tungstênio suporta altas forças de impacto. Desenhado para resistir à rutura ao bater nas hastes de reforço.

TOUGH CORE

O núcleo cônico é mais espesso para aumentar a resistência e evitar a rutura das brocas, especialmente ao fazer furos profundos

INDICADOR DE DESGASTE

Marcas que nos mostram se a broca tem o diâmetro necessário, o que é ideal para maior precisão na perfuração.

ATÉ 2 VEZES MAIS VIDA

A geometria patenteada da ponta de metal duro com 4 arestas de corte facilita a perfuração em cimento duro.



CARACTERÍSTICAS

TECNOLOGIA DE JATEAMENTO DE FERRO PARA MAIOR DURABILIDADE



O jateamento de alta velocidade fortalece a broca para reduzir o risco de quebra

INDICADOR DE DESGASTE



O indicador de desgaste é visível e indica que a broca está a fazer um furo com o diâmetro necessário. Quando o indicador de desgaste não estiver mais visível, significa que a broca foi utilizada de forma intensiva, o que pode comprometer o diâmetro do furo a ser perfurado.

PROJETO DE FLAUTA OTIMIZADO.

Remove rapidamente a poeira do furo para uma perfuração mais rápida

APLICAÇÕES

Para perfurar pedra, alvenaria e betão, incluindo betão armado. Ideal para uma instalação precisa de âncoras mecânicas.

PARA USAR COM

Berbequim Percussão SDS max



EMBALAGEM INDIVIDUAL

Referência	Código de barras	Dimensões (mm)	Unidade de Embalagem	Master Pack	TABELA ACESSÓRIOS SEM IVA
DT60809-QZ	5035048096734	16 x 340 x 200	1	1	64,06 €
DT60810-QZ	5035048096741	16 x 540 x 400	1	1	71,90 €
DT60811-QZ	5035048096758	18 x 340 x 200	1	1	64,66 €
DT60812-QZ	5035048096765	18 x 540 x 400	1	1	74,38 €
DT60813-QZ	5035048096772	19 x 340 x 200	1	1	49,56 €
DT60814-QZ	5035048096789	19 x 540 x 400	1	1	74,98 €
DT60816-QZ	5035048096802	20 x 340 x 200	1	1	64,66 €
DT60817-QZ	5035048096819	20 x 540 x 400	1	1	76,14 €
DT60818-QZ	5035048096826	20 x 920 x 800	1	1	103,31 €
DT60819-QZ	5035048096833	22 x 340 x 200	1	1	69,49 €
DT60820-QZ	5035048096840	22 x 540 x 400	1	1	77,94 €
DT60821-QZ	5035048096857	22 x 920 x 800	1	1	112,32 €
DT60822-QZ	5035048096864	24 x 340 x 200	1	1	69,49 €
DT60823-QZ	5035048096871	24 x 540 x 400	1	1	88,82 €
DT60824-QZ	5035048096888	25 x 340 x 200	1	1	74,98 €
DT60825-QZ	5035048096895	25 x 540 x 400	1	1	91,83 €
DT60826-QZ	5035048096901	25 x 920 x 800	1	1	129,22 €
DT60827-QZ	5035048096918	26 x 340 x 200	1	1	62,24 €
DT60828-QZ	5035048096925	26 x 540 x 400	1	1	94,91 €
DT60829-QZ	5035048096932	28 x 380 x 250	1	1	75,84 €
DT60830-QZ	5035048096949	28 x 570 x 450	1	1	99,08 €
DT60831-QZ	5035048096956	28 x 670 x 550	1	1	119,07 €
DT60832-QZ	5035048096963	30 x 380 x 250	1	1	73,67 €
DT60833-QZ	5035048096970	30 x 570 x 450	1	1	108,74 €
DT60834-QZ	5035048096987	32 x 380 x 250	1	1	93,65 €
DT60835-QZ	5035048096994	32 x 570 x 450	1	1	120,77 €
DT60836-QZ	5035048097007	32 x 920 x 800	1	1	171,50 €
DT60837-QZ	5035048097014	35 x 380 x 250	1	1	101,96 €
DT60838-QZ	5035048097021	35 x 570 x 450	1	1	129,22 €
DT60839-QZ	5035048097038	35 x 670 x 550	1	1	142,56 €
DT60840-QZ	5035048097045	36 x 570 x 450	1	1	120,73 €
DT60842-QZ	5035048097069	38 x 570 x 450	1	1	140,14 €
DT60844-QZ	5035048097083	40 x 380 x 250	1	1	129,38 €
DT60845-QZ	5035048097090	40 x 570 x 450	1	1	170,34 €
DT60846-QZ	5035048097106	40 x 920 x 800	1	1	233,09 €
DT60847-QZ	5035048097113	42 x 570 x 450	1	1	170,34 €

FABRICADO NA ALEMANHA





EXTREME[®] BROCA OCA SDS max[®]



SDSmax

Compatível com martelos perfuradores

HASTE OCA

A extração assistida por vácuo significa menos pó, menos resistência e perfuração mais rápida, bem como menos necessidade de limpar furos. Utilizando um aspirador classe M, é possível remover 98% do pó gerado na região da ponta da broca.

PERFURAÇÃO RÁPIDA EM BETÃO

A resistência é reduzida direcionando o pó de perfuração para dentro.

ADAPTADOR AIRLOCK™

Conecta-se diretamente ao sistema DEWALT Airlock™, formando uma conexão segura entre a broca e o extrator de pó.

CARBONETO DE CORTE EM Y

Para posicionamento exato dos diâmetros das brocas SDS MAX, proporcionando uma partida precisa e maior durabilidade.



APLICAÇÕES

Perfuração rápida em concreto com menos poeira. Ideal para aplicações interiores. Menos necessidade de limpeza de furos.



PARA USAR COM

Berbequim Percussão SDS max



FABRICADO NA ALEMANHA



EMBALAGEM INDIVIDUAL

Referência	Código de barras	Dimensões (mm)	Unidade de Embalagem	Master Pack	TABELA ACESSÓRIOS SEM IVA
DT60230-QZ	5035048545089	16 x 400 x 600	1	1	156,23 €
DT60231-QZ	5035048545119	18 x 400 x 600	1	1	167,39 €
DT60232-QZ	5035048545126	20 x 400 x 600	1	1	212,03 €
DT60233-QZ	5035048545140	24 x 400 x 600	1	1	234,34 €
DT60234-QZ	5035048545157	28 x 400 x 600	1	1	267,82 €
DT60235-QZ	5035048545164	32 x 400 x 600	1	1	290,14 €



ELITE SERIES **BROCAS SDS plus®**

BUILT TO LAST

MAYOR DURABILIDAD
O jateamento de alta velocidade fortalece a broca para reduzir o risco de quebra

RESISTENTE AO IMPACTO COM HASTE DE REFORÇO
Ideal para fazer furos em cimento. Pensado para resistir à quebra ao bater nas hastes de reforço.

INDICADOR DE DESGASTE
Indica que os furos perfurados têm o diâmetro necessário, o que é ideal para a instalação precisa de ancoragens mecânicas.

ATÉ 2 VEZES MAIS VIDA ÚTIL
Design de corte de metal duro patentado. Oferece mais área superficial de metal duro do que o design anterior de 4 lâminas para maior resistência ao desgaste ao perfurar concreto.



APLICAÇÕES

Projetado para perfurar cimento duro e resistir à quebra ao atingir vergalhões.

PARA USAR COM

Berbequim Percussão SDS plus

FABRICADO NA ALEMANHA



CABEÇA DE CARBONETO DE 4 CORTES EMBALAGEM INDIVIDUAL

Referência	Código de barras	Dimensões (mm)	Unidade de Embalagem	Master Pack	TABELA ACESSÓRIOS SEM IVA
DT8907-QZ	5035048077689	5 x 110 x 50	1	1	6,70 €
DT8908-QZ	5035048077696	5 x 160 x 100	1	1	6,75 €
DT8909-QZ	5035048077702	5 x 210 x 150	1	1	9,11 €
DT8910-QZ	5035048077719	5.5 x 110 x 50	1	1	5,86 €
DT8911-QZ	5035048077726	5.5 x 160 x 100	1	1	6,63 €
DT8912-QZ	5035048077733	6 x 110 x 50	1	1	6,86 €
DT8913-QZ	5035048077740	6 x 160 x 100	1	1	7,10 €
DT8914-QZ	5035048077757	6 x 210 x 150	1	1	8,17 €
DT8915-QZ	5035048077764	6 x 260 x 200	1	1	9,60 €
DT8916-QZ	5035048077771	6.5 x 160 x 100	1	1	6,91 €
DT8917-QZ	5035048077788	6.5 x 210 x 150	1	1	9,39 €
DT8920-QZ	5035048077818	7 x 160 x 100	1	1	7,80 €
DT8922-QZ	5035048077832	8 x 110 x 50	1	1	7,33 €
DT8923-QZ	5035048077849	8 x 160 x 100	1	1	8,01 €
DT8924-QZ	5035048077856	8 x 210 x 150	1	1	9,39 €
DT8925-QZ	5035048077863	8 x 260 x 200	1	1	10,92 €
DT8926-QZ	5035048077870	8 x 310 x 250	1	1	12,29 €
DT8927-QZ	5035048077887	8 x 460 x 400	1	1	32,42 €
DT8928-QZ	5035048077894	10 x 160 x 100	1	1	9,39 €
DT8929-QZ	5035048077900	10 x 210 x 150	1	1	11,01 €
DT8930-QZ	5035048077917	10 x 260 x 200	1	1	12,08 €
DT8931-QZ	5035048077924	10 x 310 x 250	1	1	14,45 €
DT8932-QZ	5035048077931	10 x 460 x 400	1	1	32,69 €
DT8933-QZ	5035048077948	12 x 160 x 100	1	1	12,13 €
DT8934-QZ	5035048077955	12 x 200 x 150	1	1	14,03 €
DT8935-QZ	5035048077962	12 x 260 x 200	1	1	14,61 €
DT8936-QZ	5035048077979	12 x 310 x 250	1	1	17,56 €
DT8937-QZ	5035048077986	12 x 460 x 400	1	1	29,21 €
DT8938-QZ	5035048077993	14 x 160 x 100	1	1	15,45 €
DT8939-QZ	5035048078006	14 x 200 x 150	1	1	16,23 €
DT8940-QZ	5035048078013	14 x 260 x 200	1	1	18,67 €
DT8941-QZ	5035048078020	14 x 310 x 250	1	1	18,40 €
DT8942-QZ	5035048078037	14 x 460 x 400	1	1	30,05 €



**CABEÇA DE CARBONETO DE 4 CORTES
EMBALAGEM INDIVIDUAL**

Referência	Código de barras	Dimensões (mm)	Unidade de Embalagem	Master Pack	TABELA ACESSÓRIOS SEM IVA
DT9680-QZ	5035048066133	16 x 250 x 200	1	1	35,64 €
DT9681-QZ	5035048066140	16 x 450 x 400	1	1	44,71 €
DT9682-QZ	5035048066157	18 x 250 x 200	1	1	38,55 €
DT9683-QZ	5035048066164	18 x 450 x 400	1	1	41,97 €
DT9684-QZ	5035048066171	20 x 250 x 200	1	1	44,71 €
DT9685-QZ	5035048066188	20 x 450 x 400	1	1	50,19 €
DT9686-QZ	5035048066195	22 x 250 x 200	1	1	41,97 €
DT9687-QZ	5035048066201	22 x 450 x 400	1	1	49,04 €
DT9688-QZ	5035048066218	24 x 250 x 200	1	1	46,65 €
DT9689-QZ	5035048066225	24 x 450 x 400	1	1	68,49 €
DT9690-QZ	5035048066232	25 x 250 x 200	1	1	50,19 €
DT9691-QZ	5035048066249	25 x 450 x 400	1	1	73,23 €
DT9692-QZ	5035048066256	26 x 450 x 400	1	1	81,45 €
DT9694-QZ	5035048066270	28 x 450 x 400	1	1	86,21 €
DT9696-QZ	5035048066294	30 x 450 x 400	1	1	93,21 €

CONJUNTOS

Referência	Código de barras	Dimensões (mm)	Unidade de Embalagem	Master Pack	TABELA ACESSÓRIOS SEM IVA
DT8976-QZ	5035048078341	Ø 5x110mm / 6x110mm / 8x110mm / 6x160mm / 8x160mm / 10x160mm / 12x160mm	7	1	63,64 €

**CABEÇA DE CARBONETO DE 4 CORTES
EMBALAGEM INDUSTRIAL (10 UNIDADES)**

Referência	Código de barras	Dimensões (mm)	Unidade de Embalagem	Master Pack	TABELA ACESSÓRIOS SEM IVA
DT8950-QZ	5035048078105	5 x 110 x 50	10	1	52,56 €
DT8955-QZ	5035048078150	6 x 110 x 50	10	1	53,52 €
DT8956-QZ	5035048078167	6 x 160 x 100	10	1	61,69 €
DT8957-QZ	5035048078174	6 x 210 x 150	10	1	79,45 €
DT8965-QZ	5035048078259	8 x 160 x 100	10	1	75,97 €
DT8966-QZ	5035048078266	8 x 210 x 150	10	1	88,83 €
DT8967-QZ	5035048078273	10 x 160 x 100	10	1	89,94 €
DT8968-QZ	5035048078280	10 x 210 x 150	10	1	105,13 €
DT8969-QZ	5035048078297	10 x 260 x 200	10	1	114,46 €
DT8971-QZ	5035048078310	12 x 160 x 100	10	1	117,99 €
DT8972-QZ	5035048078327	12 x 200 x 150	10	1	134,34 €

**CABEÇA DE CARBONETO DE 4 CORTES
EMBALAGEM INDUSTRIAL (25 UNIDADES)**

Referência	Código de barras	Dimensões (mm)	Unidade de Embalagem	Master Pack	TABELA ACESSÓRIOS SEM IVA
DT20450-QZ	5054905289751	6 x 160 x 100	25	1	141,89 €
DT20451-QZ	5054905289768	8 x 160 x 100	25	1	174,73 €
DT20452-QZ	5054905289775	10 x 160 x 100	25	1	206,88 €



EXTREME® BROCAS SDSplus® DE 2 CORTES



HÉLICE DE 2 FLUTES*

O sistema de remoção de poeira melhora significativamente o desempenho de perfuração

INDICADOR DE DESGASTE*

Indica que os furos perfurados têm o diâmetro necessário, o que é ideal para instalação precisa de âncoras mecânicas

TOUGHCORE™*

O núcleo central cônico aumenta a estabilidade e a durabilidade e melhora a resistência ao rasgo.

TOUGH CORE

CARACTERÍSTICAS

TOUGHCORE™*



Oferece uma maior resistência e durabilidade ao perfurar furos profundos com maiores cargas laterais. Além disso, reduz a flexão entre o canal e a haste, o que evita a ruptura da broca.

INDICADOR DE DESGASTE*



O indicador de desgaste é visível, indicando que a broca está perfurando com precisão um furo com o diâmetro necessário. Quando o indicador de desgaste não estiver mais visível, significa que a broca foi muito utilizada e pode ter perdido a precisão, o que pode comprometer o diâmetro do furo perfurado.

HÉLICE DE 2 FLAUTAS*



Agiliza a remoção de qualquer resíduo de concreto da ponta, reduzindo a temperatura de trabalho e agilizando o processo de perfuração.



FABRICADO NA ALEMANHA

APLICAÇÕES

Ideal para fazer furos rápidos em concreto..

PARA USAR COM

Berbequim Percussão SDS plus.



*WEAR INDICATOR, TOUGHCORE™ e 2-FLUTE PROPELLER não estão disponíveis em todas as referências - consulte a lista do revendedor para obter detalhes. O INDICADOR DE DESGASTE é um indicador da capacidade da broca de perfurar um diâmetro de furo especificado.

EXTREME® BROCA OCA SDS plus®



SDS plus

Compatível com martelos perfuradores SDS plus

HASTE OCA

A extração assistida por vácuo significa menos pó, menos resistência e perfuração mais rápida, bem como menos necessidade de limpar furos. Utilizando um aspirador classe M, é possível remover 98% do pó gerado na região da ponta da broca.

PERFURAÇÃO RÁPIDA EM BETÃO

A resistência é reduzida direcionando o pó de perfuração para dentro.

2 FILOS DE CARBONETO

Para posicionamento exato dos diâmetros das brocas SDS plus, proporcionando uma partida precisa e maior durabilidade.

ADAPTADOR AIRLOCK™

Conecta-se diretamente ao sistema DEWALT Airlock™, formando uma conexão segura entre a broca e o extrator de pó.



FABRICADO NA ALEMANHA



EMBALAGEM INDIVIDUAL

Referência	Código de barras	Dimensões (mm)	Unidade de Embalagem	Master Pack	TABELA ACESSÓRIOS SEM IVA
DT60340-QZ	5035048545171	12 x 200 x 320	1	1	63,37 €
DT60341-QZ	5035048545188	14 x 250 x 370	1	1	68,25 €
DT60342-QZ	5035048545201	16 x 250 x 370	1	1	73,12 €
DT60343-QZ	5035048545218	18 x 250 x 370	1	1	77,99 €

APLICAÇÕES

Perfuração rápida em concreto com menos poeira. Ideal para aplicações interiores. Menos necessidade de limpeza de furos.

PARA USAR COM

Brocas de martelo SDS plus.



BROCAS SDS plus® DE ALTO DESEMPENHO

DURABILIDADE

Reforço adicional no núcleo para transmissão ideal da energia de impacto e estabilidade contra quebra.

DESENHO DE FLAUTA

2 canais helicoidais desenvolvidos para remoção eficiente de poeira.

PONTA DE CARBONETO

Design otimizado da cabeça de perfuração com 2 arestas de corte para melhor desempenho.

APLICAÇÕES

Adequado para fazer furos rápidos para encaixes, ancoragens ou folgas em alvenaria, pedra, cimento e tijolo/bloco.

PARA USAR COM

Furadeiras SDS plus (bateria e com fio).



EMBALAGEM INDIVIDUAL

Referência	Código de barras	Dimensões (mm)	Unidade de Embalagem	Master Pack	TABELA ACESSÓRIOS SEM IVA
DT9630-QZ	5035048094815	4 x 110 x 50	1	25	2,03 €
DT9662-QZ	5035048536964	5 x 110 x 50	1	25	1,67 €
DT9631-QZ	5035048094822	5 x 160 x 100	1	25	1,95 €
DT9663-QZ	5035048536971	6 x 110 x 50	1	25	1,67 €
DT9635-QZ	5035048094860	6 x 160 x 100	1	25	1,95 €
DT9639-QZ	5035048094907	7 x 160 x 100	1	25	2,11 €
DT9664-QZ	5035048536988	8 x 110 x 50	1	25	1,95 €
DT9641-QZ	5035048094921	8 x 160 x 100	1	25	2,11 €
DT9642-QZ	5035048094938	8 x 210 x 150	1	25	2,90 €
DT9644-QZ	5035048094952	10 x 160 x 100	1	25	2,37 €
DT9645-QZ	5035048094969	10 x 210 x 150	1	25	3,11 €
DT9647-QZ	5035048094983	12 x 160 x 100	1	25	2,98 €
DT9648-QZ	5035048094990	12 x 210 x 150	1	25	3,49 €
DT9650-QZ	5035048095010	14 x 160 x 100	1	25	4,08 €
DT9651-QZ	5035048095027	14 x 210 x 150	1	25	4,27 €
DT9653-QZ	5035048095041	16 x 210 x 150	1	25	5,22 €
DT9654-QZ	5035048095058	16 x 460 x 400	1	1	7,37 €
DT9655-QZ	5035048095065	18 x 210 x 150	1	25	6,54 €
DT9656-QZ	5035048095072	18 x 460 x 400	1	1	11,24 €
DT9657-QZ	5035048095089	20 x 210 x 150	1	25	7,71 €
DT9658-QZ	5035048095096	20 x 460 x 400	1	1	13,58 €
DT9659-QZ	5035048095102	22 x 460 x 400	1	1	15,95 €
DT9660-QZ	5035048095119	24 x 460 x 400	1	1	18,62 €
DT9661-QZ	5035048095126	25 x 460 x 400	1	1	20,07 €

CONJUNTOS

Referência	Código de barras	Descrição	Unidade de Embalagem	Master Pack	TABELA ACESSÓRIOS SEM IVA
DT60302-QZ	5035048095461	6 brocas: 6x160mm (x2); 8x160mm (x2), 10x160mm (x2)	6	1	12,05 €



COROAS E ADAPTADORES SDS max



APLICAÇÕES

Para fazer furos redondos e limpos em blocos, tijolos e concreto leve. Para fazer furos em concreto ou alvenaria de 65 a 125 mm de diâmetro.



PARA USAR COM

Para ser usado com brocas SDS max em conjunto com uma broca piloto.



COROAS PERFORADORAS SDS MAX® EMBALAGEM INDIVIDUAL

Referência	Código de barras	Dimensões (mm)	Unidade de Embalagem	Master Pack	TABELA ACESSÓRIOS SEM IVA
DT6761-QZ	5035048013731	50 x 107	1	1	153,68 €
DT6762-QZ	5035048013748	68 x 107	1	1	175,00 €
DT6763-QZ	5035048013755	80 x 107	1	1	197,70 €
DT6764-QZ	5035048013762	90 x 107	1	1	226,14 €
DT6765-QZ	5035048013779	100 x 107	1	1	257,40 €

ADAPTADORES SDS MAX®

Referência	Código de barras	Descrição	Unidade de Embalagem	Master Pack	TABELA ACESSÓRIOS SEM IVA
DT6772-QZ	5035048013816	Broca piloto 128mm	1	1	31,58 €
DT6785-QZ	5035048013908	Broca piloto 128mm	1	1	37,74 €
DT6770-QZ	5035048013793	Adaptador 80mm	1	1	81,15 €
DT6773-QZ	5035048013823	Adaptador 280mm	1	1	140,53 €
DT6771-QZ	5035048013809	Adaptador 400mm	1	1	134,80 €
DT6830-QZ	5011402378135	Adaptador de SDS max® a SDS plus®	1	1	88,25 €
DT7030-QZ	5011402371419	Adaptador SDS plus® para bucha 1/2"x20 UNF	1	1	20,70 €
DT7005-QZ	5035048060278	Bucha com chave 13mm 1/2"x20UNF + adaptador SDS plus®	1	1	28,95 €

COROAS E ADAPTADORES SDS plus



APLICAÇÕES

Para instalação de tubos de drenagem e água, tubos de aquecimento, interruptores e caixas de junção. Aço forte e resistente ao desgaste para manter a superfície de impacto por mais tempo.



PARA USAR COM

Para ser usado com brocas SDS max em conjunto com uma broca piloto.



COROAS PERFORADORAS SDS PLUS® EMBALAGEM INDIVIDUAL

Referência	Código de barras	Dimensões (mm)	Unidade de Embalagem	Master Pack	TABELA ACESSÓRIOS SEM IVA
DT6743-QZ	5035048013625	45 x 72	1	1	71,90 €
DT6744-QZ	5035048013632	50 x 72	1	1	73,97 €
DT6745-QZ	5035048013649	68 x 72	1	1	98,63 €
DT6746-QZ	5035048013656	72 x 72	1	1	104,92 €
DT6747-QZ	5035048013663	80 x 72	1	1	110,51 €
DT6748-QZ	5035048013670	90 x 72	1	1	135,18 €

ADAPTADORES SDS PLUS®

Referência	Código de barras	Descrição	Unidade de Embalagem	Master Pack	TABELA ACESSÓRIOS SEM IVA
DT6750-QZ	5035048013687	Adaptador 110mm	1	1	68,06 €
DT6751-QZ	5035048013694	Adaptador 300mm	1	1	79,57 €
DT6753-QZ	5035048013717	Adaptador para coroa percutora 110mm	1	1	12,72 €

XLR^P CINZEIS E PONTEIROS



VELOCIDADE/PRODUTIVIDADE

A geometria otimizada da ponta mantém a velocidade de perfuração constante.

RESISTENTE AO DESGASTE

Aço forte e resistente ao desgaste para manter a superfície de impacto por mais tempo.

PONTAS E CINZEIS DE AÇO

Ponta totalmente endurecida para alta resistência ao desgaste e maior produtividade. A ponta especial do cinzel "Stay Sharp" garante durabilidade duradoura e mantém o cinzel afiado por mais tempo.

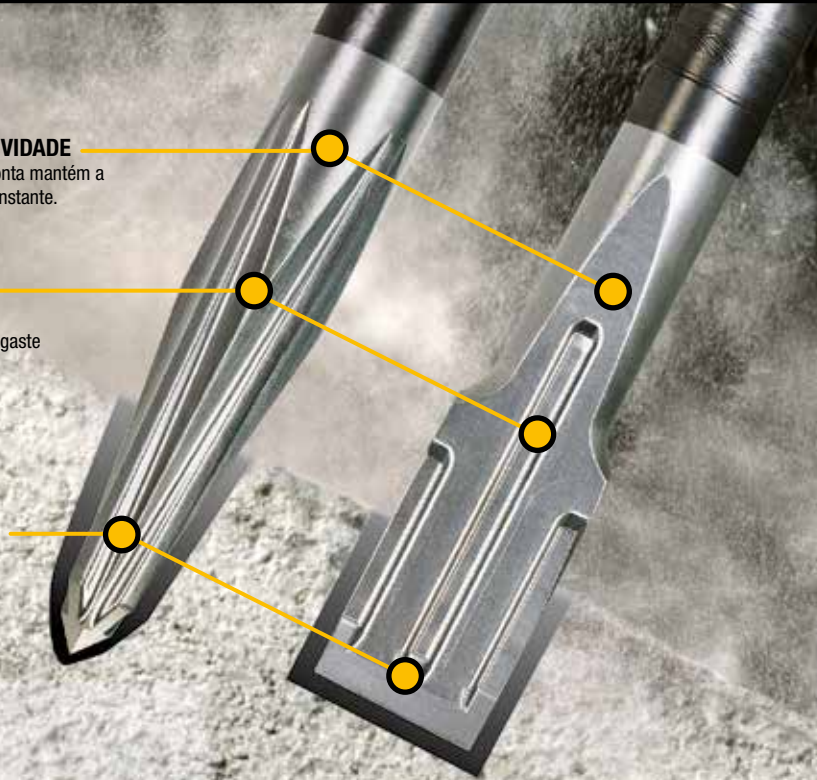

XLR^P CINZEIS E PONTEIROS SDS max[®]



APLICAÇÕES

Para tarefas de cinzelamento, canalização e demolição em betão armado e pedra dura. Os cinzeis XLR combinados com os martelos de demolição DEWALT[®] são ideais até mesmo para os trabalhos mais exigentes.



EMBALAGEM INDIVIDUAL

Referência	Código de barras	Descrição	Unidade de Embalagem	Master Pack	TABELA ACESSÓRIOS SEM IVA
DT6888-QZ	5035048082393	Ponteiro 300mm	1	1	30,37 €
DT6889-QZ	5035048082409	Ponteiro 400mm	1	1	30,83 €
DT6811-QZ	5035048082423	Cinzel plano 25x300mm	1	1	29,49 €
DT6812-QZ	5035048082430	Cinzel plano 25x400mm	1	1	30,83 €
DT6818-QZ	5035048082447	Cinzel plano 50x400mm	1	1	39,82 €

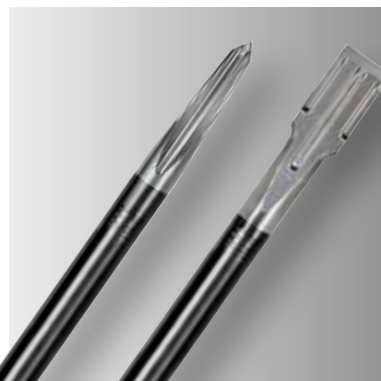

CINZEIS E PONTEIROS SDS MAX®



APLICAÇÕES

Para trabalhos de cinzelamento, canalização e demolição em betão, pedra (dureza média), ladrilhos, alvenarias em geral e argamassas.



CARACTERÍSTICAS

O aço especialmente endurecido e o tratamento térmico controlado por microprocessador garantem pontas fortes, consistentes e com uma longa vida útil.



EMBALAGEM INDIVIDUAL

Referência	Código de barras	Descrição	Unidade de Embalagem	Master Pack	TABELA ACESSÓRIOS SEM IVA
DT8087-QZ	5035048061411	Ponteiro 600mm	1	12	35,53 €
DT6824-QZ	5011402378128	Cinzel plano 50x400mm	1	15	35,94 €
DT8088-QZ	5035048061428	Cinzel plano 25x600mm	1	10	35,16 €
DT6826-QZ	5011402378098	Acanalador 26x300mm	1	1	52,40 €
DT6834-QZ	5035048034231	Cinzel plano para azulejo 80x300mm	1	20	48,37 €
DT6837-QZ	5035048034248	Cinzel con dentes TCT 38x280mm	1	30	147,88 €
DT6838-QZ	5035048034255	Bujarda 45x200mm	1	16	168,89 €
DT8090-QZ	5035048034514	Pá escavadora 110x400mm	1	8	107,37 €
DT8091-QZ	5035048034521	Cinzel para cortar asfalto 90x400mm	1	10	95,68 €
DT60701-QZ	5035048538333	Ponteiro 280mm	1	1	11,70 €
DT60702-QZ	5035048538340	Ponteiro 400mm	1	1	14,84 €
DT60703-QZ	5035048538364	Cinzel plano 25x280mm	1	1	11,70 €
DT60704-QZ	5035048538388	Cinzel plano 25x400mm	1	1	13,03 €
DT60705-QZ	5035048538395	Cinzel plano 75x300mm	1	1	23,49 €

XLR

CINZEIS E PONTEIROS SDS plus®

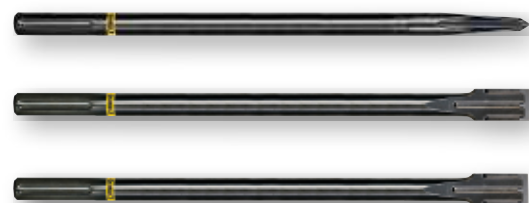

EMBALAGEM INDIVIDUAL

Referência	Código de barras	Descrição	Unidade de Embalagem	Master Pack	TABELA ACESSÓRIOS SEM IVA
DT6978-QZ	5035048083581	Ponteiro 300mm	1	1	38,34 €
DT6979-QZ	5035048083598	Cinzel plano 25x300mm	1	1	22,47 €
DT6984-QZ	5035048083604	Cinzel plano 40x300mm	1	1	25,13 €

CINZEIS E PONTEIROS SDS plus®



APLICAÇÕES

Adequado para uso em martelos perfuradores SDS PLUS. Para aplicações de cinzelamento em gesso, alvenaria, azulejos, etc.



PARA USAR COM

Berbequim Perfuradores SDSplus.



EMBALAGEM INDIVIDUAL

Referência	Código de barras	Descrição	Unidade de Embalagem	Master Pack	TABELA ACESSÓRIOS SEM IVA
DT6801-QZ	5011402371426	Ponteiro 250mm	1	10	16,92 €
DT6802-QZ	5011402371433	Cinzel plano 20x250mm	1	10	16,92 €
DT6803-QZ	5011402371440	Cinzel plano 40x250mm	1	10	21,26 €
DT6806-QZ	5011402371471	Cinzel plano para azulejo 40x250mm	1	20	30,39 €
DT6810-QZ	5035048014301	Cinzel con dentes TCT 32x200mm	1	20	131,22 €
DT6805-QZ	5011402371464	Goiva 22x250mm	1	20	28,94 €
DT6804-QZ	5011402371457	Goiva com tope de profundidade 22x250mm	1	10	55,61 €



CINZEIS E PONTEIROS HEXAGONAIS



HEXAGONAIS - 28MM

Referência	Código de barras	Descrição	Unidade de Embalagem	Master Pack	TABELA ACESSÓRIOS SEM IVA
DT6927-QZ	5035048070505	Ponteiro hexagonal 400x28mm	1	1	45,54 €
DT6928-QZ	5035048070512	Pá escavadora 584x140mm	1	1	149,33 €
DT6929-QZ	5035048070529	Cinzel hexagonal 521x32mm	1	1	45,54 €
DT6932-QZ	5035048070536	Cinzel hexagonal de pala larga 521x75mm	1	1	61,20 €
DT6934-QZ	5035048070550	Cinzel hexagonal corta asfalto 445x127mm	1	1	136,56 €



HEXAGONAIS - 19mm

Referência	Código de barras	Descrição	Unidade de Embalagem	Master Pack	TABELA ACESSÓRIOS SEM IVA
DT6940-QZ	5035048025031	Ponteiro hexagonal 400x19mm	1	6	27,68 €
DT6942-QZ	5035048025055	Cinzel hexagonal plano 400x25mm	5	5	28,74 €

HEXAGONAIS - 30mm

Referência	Código de barras	Descrição	Unidade de Embalagem	Master Pack	TABELA ACESSÓRIOS SEM IVA
DT6808-QZ	5035048083246	Ponteiro hexagonal 410x30mm	1	1	35,98 €
DT6809-QZ	5035048083253	Cinzel hexagonal 420x36mm	5	1	42,02 €

CONJUNTOS

Referência	Código de barras	Descrição	Unidade de Embalagem	Master Pack	TABELA ACESSÓRIOS SEM IVA
DT60330-QZ	5035048099957	Ponteiro 250mm + Cinzéis planos 20x250mm, 40x250mm	1	1	26,36 €



EXTREME[®] BROCAS PARA ALVENARIA

HASTE ANTIDERRAPANTE

Três superfícies de fixação fresadas evitam a rotação da broca no mandril.

CORPO EM AÇO TEMPERADO

Com reforço de núcleo e espiral usinada de alto volume. Para máxima resistência à tração combinada com altas velocidades de perfuração nos cimentos e alvenarias mais duros.

CARBONETO DE TUNGSTÊNIO

Utilizando brasagem de cobre em alta temperatura, otimizada para uma máxima durabilidade e segurança contra rutura.

2x LONG LIFE



APLICAÇÕES

Normalmente é utilizado para fazer furos para âncoras, fixações ou tubos. Adequado para alvenaria, tijolo, pedra, azulejo e cimento leve.



PARA USAR COM

Furadeiras de martelo e furadeiras sem fio.



FABRICADO NA ALEMANHA



HASTE DE 3 CARAS EMBALAGEM INDIVIDUAL

Referência	Código de barras	Dimensões (mm)	Unidade de Embalagem	Master Pack	TABELA ACESSÓRIOS SEM IVA
DT6671-XJ	5035048489291	4 x 75 x 50	1	1	2,24 €
DT6672-XJ	5035048489307	5 x 85 x 50	1	1	2,47 €
DT6673-XJ	5035048489314	5 x 150 x 100	1	1	2,94 €
DT6675-XJ	5035048489338	6 x 100 x 60	1	1	2,94 €
DT6676-XJ	5035048489345	6 x 150 x 100	1	1	3,53 €
DT6677-XJ	5035048489352	6 x 200 x 150	1	1	3,76 €
DT6678-XJ	5035048489369	6,5 x 100 x 60	1	1	3,87 €
DT6680-XJ	5035048489383	7 x 100 x 60	1	1	4,12 €
DT6681-XJ	5035048489390	7 x 150 x 100	1	1	4,23 €
DT6682-XJ	5035048489406	8 x 120 x 80	1	1	4,35 €
DT6683-XJ	5035048489413	8 x 200 x 150	1	1	4,82 €
DT6684-XJ	5035048489420	9 x 120 x 80	1	1	4,94 €
DT6685-XJ	5035048489437	10 x 120 x 80	1	1	5,28 €
DT6686-XJ	5035048489444	10 x 200 x 150	1	1	5,64 €
DT6687-XJ	5035048489451	12 x 150 x 100	1	1	6,00 €
DT6688-XJ	5035048489468	12 x 200 x 150	1	1	6,23 €
DT6689-XJ	5035048489475	13 x 150 x 100	1	1	6,46 €
DT6690-XJ	5035048489482	14 x 150 x 100	1	1	8,22 €
DT6691-XJ	5035048489499	14 x 200 x 150	1	1	9,17 €
DT6692-XJ	5035048489505	16 x 150 x 100	1	1	9,99 €
DT6693-XJ	5035048489512	16 x 200 x 150	1	1	11,16 €

CONJUNTOS

Referência	Código de barras	Descrição	Unidade de Embalagem	Master Pack	TABELA ACESSÓRIOS SEM IVA
DT6956-QZ	5035048060797	5 brocas: Ø 4mm, 5mm, 6mm, 8mm, 10mm	5	1	21,15 €
DT7012-QZ	5035048503829	19 peças: 25mm - 50mm (PZ2 x5 / PH2 x4 / T25 x2), 6 brocas para alvenaria EXTREME2@ (Ø 4mm / 5mm / 5,5mm / 6mm / 7mm / 8mm), porta-pontas magnético, e guia telescópica magnética	19	1	42,54 €



BROCAS PARA ALVENARIA



CARACTERÍSTICAS

- Broca para alvenaria com ponta de metal duro de 130° em forma de Douglas.
- O diâmetro da haste das brocas de 10-13 mm é reduzido para 9,5 mm.
- O diâmetro da haste das brocas maiores que 13 mm é reduzido para 12,7 mm..



APLICAÇÕES

Para perfurar betão, alvenaria, pedra natural e artificial, tijolo, etc..



PARA USAR COM

Martelos Rotativos com Fio e Bateria.



EMBALAGEM INDIVIDUAL

Referência	Código de barras	Dimensões (mm)	Unidade de Embalagem	Master Pack	TABELA ACESSÓRIOS SEM IVA
DT6504-QZ	5011402372379	4 x 75 x 38	1	125	1,45 €
DT6505-QZ	5011402372416	5 x 85 x 44	1	125	1,61 €
DT6502-QZ	5011402372454	5,5 x 85 x 44	1	125	1,67 €
DT6506-QZ	5011402372492	6 x 100 x 54	1	125	1,72 €
DT6556-QZ	5011402372515	6 x 150 x 82	1	75	2,72 €
DT6606-QZ	5011402372539	6 x 200 x 135	1	1	3,72 €
DT6507-QZ	5011402372614	7 x 100 x 54	1	125	1,83 €
DT6557-QZ	5011402372638	7 x 150 x 82	1	75	2,84 €
DT6508-QZ	5011402372676	8 x 120 x 67	1	60	1,94 €
DT6558-QZ	5011402372690	8 x 150 x 82	1	50	2,84 €
DT6608-QZ	5011402372713	8 x 200 x 135	1	80	3,82 €
DT6708-QZ	5011402372737	8 x 400 x 230	1	1	6,00 €
DT6509-QZ	5011402372751	9 x 120 x 67	1	1	2,16 €
DT6510-QZ	5011402372836	10 x 120 x 67	1	60	2,34 €
DT6560-QZ	5011402372850	10 x 150 x 80	1	1	3,11 €
DT6610-QZ	5011402372874	10 x 200 x 135	1	65	3,82 €
DT6710-QZ	5011402372898	10 x 400 x 230	1	1	6,60 €
DT6562-QZ	5011402372935	12 x 150 x 82	1	50	3,33 €
DT6612-QZ	5011402372959	12 x 200 x 135	1	65	3,95 €
DT6712-QZ	5011402372973	12 x 400 x 230	1	1	7,00 €
DT6563-QZ	5011402372997	13 x 150 x 82	1	1	3,44 €
DT6564-QZ	5011402373055	14 x 150 x 82	1	50	3,95 €
DT6714-QZ	5011402373093	14 x 400 x 230	1	1	8,48 €
DT6566-QZ	5011402373130	16 x 150 x 82	1	50	6,22 €
DT6716-QZ	5011402373154	16 x 400 x 230	1	1	9,88 €
DT6718-QZ	5011402373192	18 x 400 x 230	1	1	11,27 €
DT6720-QZ	5011402373239	20 x 400 x 230	1	1	12,71 €

CONJUNTOS

Referência	Código de barras	Descrição	Unidade de Embalagem	Master Pack	TABELA ACESSÓRIOS SEM IVA
DT6952-QZ	5011402373413	Ø 4mm / 5mm / 6mm / 8mm / 10mm	5	34	7,00 €

EXTREME® BROCAS DE DIAMANTE

CORTE DE DIAMANTE

Resistente e extremamente duro. Permite uma fácil perfuração no material a 45° e é adequado para quase todos os graus de dureza do revestimento cerâmico.

CABEÇA COM BORDA DE DIAMANTE

Resistente e duradouro, permite uma perfuração de "rasgo fácil" de 45° no material.

HASTE REDONDO

Pensado para ser montado num mandril de fixação rápida.

SLOT DE EJEÇÃO

Permite fácil remoção do material do "núcleo" após perfurar ladrilhos mais profundos.

HÉLICE COM ROLAMENTO DE ÁGUA

A hélice com rolamento de água permite uma melhor refrigeração da água graças ao seu design de cabeça aberta.



APLICAÇÕES

Permite fazer furos limpos e concêntricos em todas as paredes e pisos (incluindo classe de dureza 5), bem como em porcelanato, mármore, granito e ardósia. É ideal para a instalação de acessórios e peças em casas de banho e cozinhas.



PARA USAR COM

Berbequins com fio e alimentados a bateria



AZULEJOS E PORCELANA EMBALAGEM INDIVIDUAL

Referência	Código de barras	Dimensões (mm)	Unidade de Embalagem	Master Pack	TABELA ACESSÓRIOS SEM IVA
DT6037-QZ	5035048066300	5 x 65	1	5	24,65 €
DT6038-QZ	5035048066317	6 x 65	1	5	26,05 €
DT6039-QZ	5035048066324	7 x 65	1	5	26,74 €
DT6040-QZ	5035048066331	8 x 65	1	5	27,51 €
DT6041-QZ	5035048066348	10 x 65	1	5	32,40 €
DT6042-QZ	5035048066355	12 x 60	1	5	33,10 €
DT6043-QZ	5035048066362	15 x 60	1	5	36,66 €
DT6044-QZ	5035048066379	20 x 60	1	5	40,86 €
DT6045-QZ	5035048066386	25 x 60	1	5	47,91 €

CONJUNTOS

Referência	Código de barras	Descrição	Unidade de Embalagem	Master Pack	TABELA ACESSÓRIOS SEM IVA
DT6046-QZ	5035048066393	5 brocas: Ø 5mm, 6mm, 7mm, 8mm, 10mm + Dispensador de água	5	5	130,94 €
DT6047-QZ	5035048066409	Dispensador de água	1	6	10,16 €

BROCAS MULTI-MATERIAL



CARACTERÍSTICAS

- Aço CrNiMo para uma ótima transmissão de potência e estabilidade à ruptura, mesmo em aplicações mais exigentes.



- Ponta de metal duro com ângulo de afiação exclusivo de 120° para máxima afiação, perfuração mais rápida e longa vida útil.



- Robusto corte diamantado.

- Resistente e extremamente duro.



- Permite uma fácil perfuração no material a 45° e é adequado para quase todos os graus de dureza de revestimentos cerâmicos.



- Haste antiderrapante com 3 faces de fixação fresadas que evitam a rotação da broca no mandril.

APLICAÇÕES

Adequado para madeira, plásticos, aço macio e metais não ferrosos e alvenaria.



PARA USAR COM

Berbequim com fio e alimentadas por bateria



EMBALAGEM INDIVIDUAL

Referência	Código de barras	Dimensões (mm)	Unidade de Embalagem	Master Pack	TABELA ACESSÓRIOS SEM IVA
DT6515-QZ	5035048066010	3 x 113 x 83	1	1	4,38 €
DT6516-QZ	5035048066027	3,5 x 113 x 83	1	1	4,38 €
DT6517-QZ	5035048066034	4 x 103 x 73	1	1	5,40 €
DT6518-QZ	5035048066041	5 x 113 x 83	1	1	5,40 €
DT6519-QZ	5035048066058	6 x 123 x 93	1	1	5,40 €
DT6520-QZ	5035048066065	6,5 x 123 x 93	1	1	5,65 €
DT6521-QZ	5035048066072	7 x 123 x 93	1	1	5,85 €
DT6522-QZ	5035048066089	8 x 134 x 104	1	1	6,10 €
DT6523-QZ	5035048066096	9 x 134 x 104	1	1	8,78 €
DT6524-QZ	5035048066102	10 x 134 x 104	1	1	6,92 €
DT6525-QZ	5035048066119	12 x 153 x 123	1	1	9,85 €
DT6526-QZ	5035048066126	13 x 160 x 130	1	1	13,09 €



BROCAS MULTI-MATERIAL PARA IMPACTO



CARACTERÍSTICAS

- O design da cabeça em metal duro permite uma perfuração mais rápida e maior durabilidade.



APLICAÇÕES

Adequado para madeira, plásticos, cimento, tijolo, materiais de construção leves, materiais multicamadas e alvenaria.



PARA USAR COM

Berbequins convencionais e berbequins de impacto (bateria e com fio). Chaves de fenda de impacto e chaves de fenda com porta-bits ou mandris de perfuração.



EMBALAGEM INDIVIDUAL

Referência	Código de barras	Dimensões (mm)	Unidade de Embalagem	Master Pack	TABELA ACESSÓRIOS SEM IVA
DT60000-QZ	5035048537138	4 x 152 x 100	1	1	5,52 €
DT60001-QZ	5035048537145	5 x 152 x 100	1	50	5,54 €
DT60003-QZ	5035048537176	6 x 152 x 100	1	1	5,75 €
DT60004-QZ	5035048537213	8 x 152 x 100	1	1	6,11 €

CONJUNTOS

Referência	Código de barras	Diâmetro (Ø) (Ø)	Unidade de Embalagem	Master Pack	TABELA ACESSÓRIOS SEM IVA
DT60099-QZ	5035048537220	Ø 4mm / 5mm / 5.5mm / 6mm / 8mm	5	15	28,19 €



BROCAS PARA METAL

Fabricadas para cumprir com o padrão de perfuração de DEWALT®, a nossa ampla seleção da brocas para metal oferece versatilidade, alto desempenho e confiabilidade.



EXTREME®

Aço de liga de cobalto

Fabricado com 5% de cobalto para máxima resistência à temperatura e ao desgaste.



BLACK & GOLD™

BLACK & GOLD

Feito com um revestimento especial BLACK & GOLD para evitar ferrugem e um design de borda cônica que reduz o risco de quebra.



EXTREME® 2

HSS-G

Broca feita de uma só peça para maior resistência à ruptura e perfuração de furos limpos.



EXTREME®

Brocas com rosca métrica

Para perfuração rápida e rosqueamento de furos em uma única aplicação.



Alto desempenho HSS-G

Aço rápido de alto desempenho (HSS) fabricado de acordo com o padrão DIN 33 para uma maior vida útil.



Brocas cônicas

Escolha entre brocas de haste redonda de titânio ou brocas de impacto de troca rápida para perfurar e ampliar furos em metal de 4 mm a 34 mm. maior (em comparação com HSS-R).



HSS-R de alto desempenho

Broca helicoidal sem liga com acabamento em óxido preto e afiação para perfuração rápida, longa vida útil e excelente concentricidade.

EXTREME® BROCAS DE COBALTO HSS-CO EXTREME



LONGA VIDA

O conteúdo de 5% de cobalto mantém uma aresta de corte mais afiada e proporciona uma vida útil 4 vezes maior (em comparação com HSS-R).

INDICADORES DE TAMANHO

Longe da abrasão e localizados fora da área de empunhadura, a sua posição garante fácil leitura (a partir de diâmetros de 5mm).

PONTA PILOTO

Esta ponta "antiderrapante" permite uma penetração mais fácil em todas as superfícies (a partir de 5mm de diâmetro). Os furos são mais limpos, precisos e sem rebarbas graças às asas de corte.



HASTE ANTIDERRAPANTE

O eixo de três lados à prova de rotação proporciona uma ótima aderência no mandril de perfuração, especialmente em diâmetros de 5 mm e maiores.

NÚCLEO CENTRAL FORTE

O núcleo central engrossa em direção ao mandril, o que melhora a perfuração, especialmente em uso sem suporte para diâmetros superiores a 4,8 mm.

PERFURAÇÃO MAIS RÁPIDA

A geometria otimizada da ponta e do canal proporciona uma velocidade de penetração 4x mais rápida em comparação com as brocas HSS-R. Além disso, remove detritos mais rapidamente e reduz o acúmulo de calor.



APLICAÇÕES

Indicado para furação portátil ou estacionária em aço e metais com alto teor de liga e resistência à tração de até 1100N/mm², como aço resistentes ao calor e a ácidos, ferro fundido, bronze, soldas, aço inoxidáveis e aço níquel-cromo.



PARA USAR COM

Berbequins com fio e alimentados por bateria.



FABRICADO NA ALEMANHA



EMBALAGEM INDIVIDUAL

Referência	Código de barras	Dimensões (mm)	Unidade de Embalagem	Master Pack	TABELA ACESSÓRIOS SEM IVA
DT4958-QZ*	5035048535073	1 x 34 x 12	2	1	3,28 €
DT4959-QZ*	5035048535080	1.5 x 40 x 18	2	1	3,28 €
DT4900-QZ*	5035048094648	2 x 49 x 24	2	1	3,95 €
DT4901-QZ*	5035048094655	2.5 x 57 x 30	2	1	3,95 €
DT4902-QZ*	5035048094662	3 x 61 x 33	2	1	5,16 €
DT4903-QZ*	5035048094679	3.5 x 70 x 39	2	1	5,61 €
DT4904-QZ*	5035048094686	4 x 75 x 43	2	1	6,00 €
DT4905-QZ	5035048094693	4.5 x 80 x 47	1	1	3,44 €
DT4906-QZ	5035048094709	5 x 86 x 52	1	1	3,82 €
DT4907-QZ	5035048094716	5.5 x 93 x 57	1	1	4,34 €
DT4908-QZ	5035048094723	6 x 93 x 57	1	1	4,83 €
DT4909-QZ	5035048094730	6.5 x 101 x 63	1	1	5,50 €
DT4910-QZ	5035048095966	6.8 x 109 x 66	1	1	5,81 €
DT4911-QZ	5035048094747	7 x 109 x 69	1	1	6,00 €
DT4912-QZ	5035048094754	8 x 117 x 75	1	1	8,48 €
DT4963-QZ	5035048535141	8.5 x 117 x 75	1	1	7,44 €
DT4913-QZ	5035048094761	9 x 125 x 81	1	1	9,77 €
DT4914-QZ	5035048094778	10 x 133 x 87	1	1	12,71 €
DT4916-QZ	5035048094792	12 x 151 x 101	1	1	15,81 €

As referências com * são 2 unidades.

CONJUNTOS

Referência	Código de barras	Diâmetro (Ø) (l)	Unidade de Embalagem	Master Pack	TABELA ACESSÓRIOS SEM IVA
DT4956-QZ	5035048535059	6 brocas: 2x49mm, 3x61mm, 4x75mm, 5x86mm, 6x93mm, 8x117mm	6	1	25,76 €

EXTREME® BROCAS HSS-G EXTREME2®



MAIOR DURABILIDADE E VELOCIDADE

Até 50% mais resistente que as brocas HSS-R. Perfuração até 4 vezes mais rápida que as brocas HSS-R.

PILOT TIP

Facilita o início da perfuração em superfícies curvas. Perfuração mais limpa, precisa e sem rebarbas devido às asas de corte.

HASTE ANTIDERRAPANTE

A broca possui haste antiderrapante que possui três lados planos, o que evita que ela deslize no mandril e garante uma fixação mais firme (disponível apenas para diâmetros iguais ou superiores a 5,0mm)

NÚCLEO CENTRAL RESISTENTE

A inovadora estrutura cônica da broca reduz significativamente o risco de quebra. Além disso, o revestimento de óxido de ferro dourado ajuda a prevenir o superaquecimento e prolonga a vida útil da broca.



APLICAÇÕES

Adequado para furação portátil em aço, ligas e não ligas com resistência à tração de até 900 N/mm².



PARA USAR COM

Berbequins com fio ou alimentados por bateria



EMBALAGEM INDIVIDUAL

Referência	Código de barras	Dimensões (mm)	Unidade de Embalagem	Master Pack	TABELA ACESSÓRIOS SEM IVA
DT5034-QZ*	5035048034767	1 x 34 x 12	2	1	3,29 €
DT5035-QZ*	5035048034774	1.5 x 40 x 18	2	1	3,41 €
DT5036-QZ*	5035048034781	2 x 49 x 24	2	1	3,53 €
DT5037-QZ*	5035048034798	2.5 x 57 x 30	2	1	3,64 €
DT5038-QZ*	5035048034804	3 x 61 x 33	2	1	3,76 €
DT5039-QZ*	5035048034811	3.2 x 65 x 36	2	1	3,76 €
DT5040-QZ*	5035048034828	3.3 x 65 x 36	2	1	3,76 €
DT5041-QZ*	5035048034835	3.5 x 70 x 39	2	1	3,94 €
DT5042-QZ*	5035048034842	4 x 75 x 43	2	1	4,05 €
DT5043-QZ	5035048034859	4.2 x 75 x 43	1	1	2,58 €
DT5044-QZ	5035048034866	4.5 x 80 x 46	1	1	2,76 €
DT5045-QZ	5035048034873	4.8 x 86 x 46	1	5	3,23 €
DT5046-QZ	5035048034880	5 x 86 x 46	1	1	3,53 €
DT5047-QZ	5035048034897	5.5 x 93 x 57	1	1	3,81 €
DT5048-QZ	5035048034903	6 x 93 x 57	1	1	4,00 €
DT5049-QZ	5035048034910	6.5 x 101 x 58	1	1	4,46 €
DT5050-QZ	5035048034927	7 x 109 x 66	1	1	4,88 €
DT5051-QZ	5035048034934	7.5 x 109 x 66	1	1	5,17 €
DT5052-QZ	5035048034941	8 x 117 x 72	1	1	5,64 €
DT5053-QZ	5035048034958	8.5 x 117 x 72	1	1	5,93 €
DT5054-QZ	5035048034965	9 x 125 x 78	1	1	6,81 €
DT5055-QZ	5035048034972	9.5 x 125 x 78	1	1	6,99 €
DT5056-QZ	5035048034989	10 x 133 x 84	1	1	7,99 €
DT5057-QZ	5035048034996	10.5 x 133 x 84	1	1	8,35 €
DT5058-QZ	5035048052006	11 x 142 x 91	1	1	9,64 €
DT5059-QZ	5035048052013	11.5 x 142 x 91	1	1	9,92 €
DT5060-QZ	5035048052020	12 x 151 x 98	1	1	11,28 €
DT5061-QZ	5035048052037	12.5 x 151 x 98	1	1	11,70 €
DT5062-QZ	5035048052044	13 x 151 x 98	1	1	12,17 €

As referências com * são 2 unidades.



EXTREME® BROCAS HSS-G EXTREME2®



EMBALAGEM INDUSTRIAL - 10 UNIDADES

Referência	Código de barras	Dimensões (mm)	Unidade de Embalagem	Master Pack	TABELA ACESSÓRIOS SEM IVA
DT5535-QZ	5035048052051	1 x 34 x 12	10	1	10,40 €
DT5536-QZ	5035048052068	1.5 x 40 x 18	10	1	13,40 €
DT5537-QZ	5035048052075	2 x 49 x 24	10	1	13,40 €
DT5538-QZ	5035048052082	2.5 x 57 x 30	10	1	14,25 €
DT5539-QZ	5035048052099	3 x 61 x 33	10	1	15,83 €
DT5540-QZ	5035048052105	3.2 x 65 x 36	10	1	18,09 €
DT5541-QZ	5035048052112	3.3 x 65 x 36	10	1	18,09 €
DT5542-QZ	5035048052129	3.5 x 70 x 39	10	1	18,81 €
DT5543-QZ	5035048052136	4 x 75 x 43	10	1	19,53 €
DT5544-QZ	5035048052143	4.2 x 75 x 43	10	1	24,69 €
DT5545-QZ	5035048052150	4.5 x 80 x 46	10	1	25,80 €
DT5546-QZ	5035048052167	4.8 x 86 x 46	10	1	27,06 €
DT5547-QZ	5035048052174	5 x 86 x 46	10	1	31,82 €
DT5548-QZ	5035048052181	5.5 x 93 x 57	10	1	35,76 €
DT5549-QZ	5035048052198	6 x 93 x 57	10	1	37,17 €
DT5550-QZ	5035048052204	6.5 x 101 x 58	10	1	42,17 €
DT5551-QZ	5035048052211	7 x 109 x 66	10	1	46,90 €
DT5552-QZ	5035048052228	7.5 x 109 x 66	10	1	50,06 €
DT5553-QZ	5035048052235	8 x 117 x 72	10	1	54,56 €
DT5554-QZ	5035048052242	8.5 x 117 x 72	10	1	58,73 €
DT5555-QZ	5035048052259	9 x 125 x 78	10	1	67,47 €
DT5556-QZ	5035048052266	9.5 x 125 x 78	10	1	69,70 €
DT5557-QZ	5035048052273	10 x 133 x 84	10	1	79,11 €
DT5558-QZ	5035048052280	10.5 x 133 x 84	10	1	82,66 €
DT5559-QZ	5035048052297	11 x 142 x 91	10	1	92,96 €
DT5560-QZ	5035048052303	11.5 x 142 x 91	10	1	98,28 €
DT5561-QZ	5035048052310	12 x 151 x 98	10	1	111,69 €
DT5562-QZ	5035048052327	12.5 x 151 x 98	10	1	115,78 €
DT5563-QZ	5035048052334	13 x 151 x 98	10	1	120,44 €

CONJUNTOS

Referência	Código de barras	Descrição	Unidade de Embalagem	Master Pack	TABELA ACESSÓRIOS SEM IVA
DT70710-QZ	5035048503805	13 brocas: Ø 1.5mm, 2mm, 2.5mm, 3mm, 3.2mm, 3.5mm, 4mm, 4.5mm, 5mm, 5.5mm, 6mm, 6.5mm, 7mm	13	1	42,38 €
DT70711-QZ	5035048503812	19 peças: 25mm - 50mm (PZ2 x6, PZ3, PH2 x4), 6 brocas para metal EXTREME2® (Ø 2mm, 3mm, 4mm, 5mm, 6mm, 8mm), porta magnético, y guía telescópica magnética	19	1	47,91 €
DT7926-XJ	5035048060285	29 brocas: Ø 1, 1.5, 2, 2.5, 3, 3.2, 3.3, 3.5, 4, 4.2, 4.5, 4.8, 5, 5.5, 6, 6.5, 7, 7.5, 8, 8.5, 9, 9.5, 10, 10.5, 11, 11.5, 12, 12.5, 13mm	29	5	159,98 €





BROCAS HSS-G DIN338 DE ALTO DESEMPENHO



CARACTERÍSTICAS

- Fabricado em aço especial de alta velocidade (HSS) de alto desempenho para maior vida útil.
- Canto em espiral de uma só peça com ângulo de 118°. Brocas com diâmetros superiores a 13 mm (1/2") têm uma haste reduzida para 12,7 mm.
- Eixo fresado. Brocas com diâmetros superiores a 13 mm são fabricadas com uma haste fresada de 12,7 mm.
- Espiral retificada de precisão para perfuração rápida, longa vida e excelente concentricidade. Tolerância de diâmetro até H8.

APLICAÇÕES

Adequado para perfuração portátil ou estacionária em aço, ferro fundido, materiais ligados e não ligados, ferro fundido cinzento, ferro fundido de grafite esteroidal, ferro sinterizado, níquel, latão, etc., com resistência à tração de até 900N/mm².

PARA USAR COM

Berbequins com fio ou alimentados por bateria



EMBALAGEM INDIVIDUAL

Referência	Código de barras	Dimensões (mm)	Unidade de Embalagem	Master Pack	TABELA ACESSÓRIOS SEM IVA
DT5202-QZ*	5011402373451	1.5 x 40 x 18	2	5	3,17 €
DT5203-QZ*	5011402373475	2 x 49 x 24	2	5	3,28 €
DT5204-QZ*	5011402373499	2.5 x 57 x 30	2	5	3,40 €
DT5205-QZ*	5011402373512	3 x 61 x 33	2	5	3,52 €
DT5206-QZ*	5011402373536	3.2 x 65 x 36	2	5	3,52 €
DT5208-QZ*	5011402373574	3.5 x 70 x 39	2	5	3,63 €
DT5209-QZ*	5011402373598	4 x 75 x 43	2	5	3,63 €
DT5211-QZ	5011402373635	4.2 x 75 x 43	1	5	2,29 €
DT5212-QZ	5011402373659	4.5 x 80 x 47	1	5	2,47 €
DT5214-QZ	5011402373697	5 x 86 x 52	1	5	2,58 €
DT5215-QZ	5011402373710	5.5 x 93 x 57	1	5	2,87 €
DT5216-QZ	5011402373734	6 x 93 x 57	1	5	2,99 €
DT5217-QZ	5011402373758	6.5 x 101 x 63	1	5	3,28 €
DT5218-QZ	5011402373772	7 x 109 x 69	1	5	3,63 €
DT5219-QZ	5011402373796	8 x 117 x 75	1	10	4,58 €
DT5220-QZ	5011402373819	8.5 x 117 x 75	1	5	5,57 €
DT5221-QZ	5011402373833	9 x 125 x 81	1	5	6,22 €
DT5222-QZ	5011402373857	10 x 133 x 87	1	5	7,39 €
DT5224-QZ	5011402373895	11 x 142 x 94	1	5	8,85 €
DT5226-QZ	5011402373932	12 x 151 x 101	1	5	10,31 €
DT5227-QZ	5011402373956	13 x 151 x 101	1	5	11,14 €
DT5228-QZ	5011402373970	14 x 160 x 108	1	5	21,38 €
DT5229-QZ	5011402373994	15 x 169 x 114	1	5	26,01 €
DT5230-QZ	5011402374014	16 x 178 x 120	1	5	27,36 €

As referências com * são 2 unidades.

CONJUNTOS

Referência	Código de barras	Diâmetro (Ø)	Unidade de Embalagem	Master Pack	TABELA ACESSÓRIOS SEM IVA
DT5921-QZ	5011402374137	10 brocas: 1mm, 2mm, 3mm, 4mm, 5mm, 6mm, 7mm, 8mm, 9mm, 10mm	10	5	36,91 €
DT5922-QZ	5011402374151	13 brocas: 1.5mm, 2mm, 2.5mm, 3.2mm, 3mm, 3.5mm, 4mm, 4.5mm, 5mm (x2), 5.5mm, 6mm, 6.5mm	13	5	29,67 €
DT5923-QZ	5011402374175	19 brocas: 1mm, 1.5mm, 2mm, 2.5mm, 3mm, 3.5mm, 4mm, 4.5mm, 5mm, 5.5mm, 6, 6.5mm, 7mm, 7.5mm, 8mm, 8.5mm, 9mm, 9.5mm, 10mm	19	20	68,55 €
DT5929-QZ	5035048077429	29 brocas: 1mm, 1.5mm, 2mm, 2.5mm, 3mm, 3.2mm, 3.3mm, 3.5mm, 4mm, 4.2mm, 4.5mm, 4.8, 5mm, 5.5mm, 6mm, 6.5mm, 7mm, 7.5mm, 8mm, 8.5mm, 9mm, 9.5mm, 10mm, 10.5mm, 11mm, 11.5mm, 12mm, 12.5mm, 13mm	29	5	144,73 €



BROCAS EXTREME® IMPACT™ HSS-TIN TITANIUM



CARACTERÍSTICAS

- Broca de aço não ligado, retificada, para perfuração rápida, longa vida útil e excelente concentricidade.
- Cortada de uma só peça com canal N, retificado com precisão em um ângulo de ponta de 118°



APLICAÇÕES

Perfuração portátil ou estacionária em aço, materiais ligados e não ligados, ferro fundido, ferro sinterizado, níquel, latão, etc. (até 900N/mm²).



EMBALAGEM INDIVIDUAL

Referência	Código de barras	Dimensões (mm)	Unidade de Embalagem	Master Pack	TABELA ACESSÓRIOS SEM IVA
DT50000-QZ	5035048535684	3 x 64	1	10	6,16 €
DT50001-QZ	5035048535691	3.2 x 67	1	10	6,16 €
DT50002-QZ	5035048535714	3.5 x 70	1	10	6,16 €
DT50004-QZ	5035048535738	4.2 x 71	1	10	6,78 €
DT50005-QZ	5035048535745	4.5 x 75	1	10	6,78 €
DT50007-QZ	5035048535776	5 x 78	1	10	7,40 €
DT50008-QZ	5035048535783	5.5 x 78	1	10	7,40 €
DT50009-QZ	5035048535790	6 x 80	1	10	7,40 €
DT50017-QZ	5035048535844	8 x 102	1	5	9,87 €
DT50017-QZ	5035048535905	11 x 102	1	5	12,95 €
DT50018-QZ	5035048535912	12 x 102	1	5	13,57 €
DT50013-QZ	5035048535844	8x102mm	1	1	9,87 €
DT50016-QZ	5035048535882	10x102mm	1	1	12,34 €
DT50017-QZ	5035048535905	11x102mm	1	1	12,95 €
DT50018-QZ	5035048535912	12x102mm	1	1	13,57 €

CONJUNTOS DE BROCAS HSS-R DIN338 DE ALTO DESEMPENHO



CARACTERÍSTICAS

- Broca de aço não ligado, retificada, para perfuração rápida, longa vida útil e excelente concentricidade.
- Cortada de uma só peça com canal N, retificado com precisão em um ângulo de ponta de 118°



APLICAÇÕES

Perfuração portátil ou estacionária em aço, materiais ligados e não ligados, ferro fundido, ferro sinterizado, níquel, latão, etc. (até 900N/mm²).



PARA USAR COM

Berbequins com fio ou alimentados por bateria



CONJUNTOS

Referência	Código de barras	Descrição	Unidade de Embalagem	Master Pack	TABELA ACESSÓRIOS SEM IVA
DT5912-QZ	5011402383207	13 brocas: Ø 1.5mm, 2mm, 2.5mm, 3.2mm, 3mm, 3.5mm, 4mm, 4.5mm(2x), 5mm, 5.5mm, 6mm, 6.5mm	13	5	42,38 €
DT5930-QZ	5035048077436	29 brocas: Ø 1mm, 1.5mm, 2mm, 2.5mm, 3mm, 3.2mm, 3.3mm, 3.5mm, 4mm, 4.2mm, 4.5mm, 4.8mm, 5mm, 5.5mm, 6mm, 6.5mm, 7mm, 7.5mm, 8mm, 8.5mm, 9mm, 9.5mm, 10mm, 10.5mm, 11mm, 11.5mm, 12mm, 12.5mm, 13mm	29	5	79,84 €



BROCAS BLACK&GOLD PARA METAL



HASTE ANTIDERRAPANTE

Com 3 faces planas, evita giros e deslizamentos no mandril.

AÇO DE ALTA VELOCIDADE

Maior resistência ao desgaste e longa vida útil.

TOUGHCORE™

O núcleo central cônico TOUGHCORE™ aumenta a estabilidade e durabilidade da broca, minimizando o risco de quebra e aumentando sua vida útil.

SPEED TIP™

A ponta SPEED TIP™ permite um arranque rápido e uma centragem e orientação precisas, evitando o desvio da broca, mesmo em superfícies curvas.

BLACK&GOLD™

TOUGH CORE™

APLICAÇÕES

Para furação limpa e precisa em chapas de aço, materiais ligados e não ligados. Também é ideal para aplicações básicas de perfuração em madeira, plástico e outros materiais finos.

SPEED TIP™

PARA USAR COM

Berbequins com fio e alimentadas por bateria.



EMBALAGEM INDIVIDUAL

Referência	Código de barras	Diâmetro (Ø) (Ø)	Unidade de Embalagem	Master Pack	TABELA ACESSÓRIOS SEM IVA
DT20510-QZ*	5054905288150	1 mm	3	5	2,28 €
DT20511-QZ*	5054905288167	1.5 mm	3	5	2,56 €
DT20512-QZ*	5054905288174	2 mm	3	5	2,68 €
DT20513-QZ*	5054905288181	2.5 mm	3	5	2,68 €
DT20514-QZ	5054905288198	3 mm	1	5	1,43 €
DT20515-QZ	5054905288204	3.2 mm	1	5	1,43 €
DT20516-QZ	5054905288211	3.5 mm	1	5	1,48 €
DT20517-QZ	5054905288228	4 mm	1	5	1,60 €
DT20518-QZ	5054905288235	4.2 mm	1	5	1,72 €
DT20519-QZ	5054905288242	4.5 mm	1	5	1,85 €
DT20520-QZ	5054905288259	5 mm	1	5	1,94 €
DT20521-QZ	5054905288266	5.5 mm	1	5	2,14 €
DT20522-QZ	5054905288273	6 mm	1	5	2,25 €
DT20523-QZ	5054905288280	6.5 mm	1	5	2,47 €
DT20524-QZ	5054905288297	7 mm	1	3	2,73 €
DT20526-QZ	5054905288310	8 mm	1	3	3,43 €
DT20527-QZ	5054905288327	8.5 mm	1	3	4,18 €
DT20528-QZ	5054905288334	9 mm	1	3	4,66 €
DT20530-QZ	5054905288358	10 mm	1	3	5,54 €
DT20532-QZ	5054905288372	11 mm	1	3	6,64 €
DT20534-QZ	5054905288396	12 mm	1	3	7,74 €

As referências com * são 3 unidades.

CONJUNTOS

Referência	Código de barras	Diâmetro (Ø) (Ø)	Unidade de Embalagem	Master Pack	TABELA ACESSÓRIOS SEM IVA
DT70728-QZ	5054905247768	19 brocas: 1mm, 1.5mm, 2mm (x2), 2.5mm (x2), 3mm (x2), 3.5mm (x2), 4mm (x2), 5mm (x2), 5.5mm, 6mm, 7mm, 8mm, 10mm	19	5	30,74 €



BROCAS BLACK&GOLD HEXAGONAIS PARA METAL



IMPACT READY®

A haste hexagonal IMPACT READY® de 1/4" foi projetada para suportar o torque radial de ferramentas de impacto e é compatível com a maioria das furadeiras elétricas.

ACABAMENTO PRETO E DOURADO

Ajuda a prevenir ferrugem e corrosão da broca. corrosión de la broca.

DURABILIDADE

O design do núcleo cônico aumenta a durabilidade da broca e oferece extrema resistência à quebra.

PONTA DE INÍCIO

O design da ponta de 135° ajuda a reduzir o desvio da broca e a evitar o desvio ao iniciar a perfuração.

BLACK&GOLD

APLICAÇÕES

Ideal para perfuração limpa e precisa em chapas de aço, materiais ligados e não ligados. Também é adequado para aplicações básicas de perfuração em madeira, plástico e outros materiais finos.

PARA USAR COM

Ferramentas de Impacto



EMBALAGEM INDIVIDUAL

Referência	Código de barras	Dimensões (mm)	Unidade de Embalagem	Master Pack	TABELA ACESSÓRIOS SEM IVA
DT20600-QZ*	5054905301712	2 x 55 x 12	2	5	2,00 €
DT20601-QZ*	5054905301729	2.5 x 2 x 15	2	5	2,10 €
DT20602-QZ*	5054905301736	3 x 72 x 26	2	5	2,31 €
DT20603-QZ	5054905301743	3.5 x 76 x 29	1	5	2,10 €
DT20604-QZ	5054905301750	4 x 80 x 32	1	5	2,42 €
DT20605-QZ	5054905301767	4.5 x 86 x 36	1	3	2,63 €
DT20606-QZ	5054905301774	5 x 95 x 56	1	3	4,20 €
DT20607-QZ	5054905301781	5.5 x 98 x 59	1	3	4,31 €
DT20608-QZ	5054905301798	6 x 102 x 63	1	3	4,41 €
DT20609-QZ	5054905301804	6.5 x 105 x 67	1	3	4,52 €
DT20610-QZ	5054905301811	7 x 111 x 73	1	3	4,57 €
DT20612-QZ	5054905301835	8 x 117 x 79	1	3	4,62 €
DT20613-QZ	5054905301842	8.5 x 120 x 82	1	3	4,73 €
DT20614-QZ	5054905301859	9 x 127 x 89	1	3	4,88 €
DT20616-QZ	5054905301873	10 x 138 x 100	1	3	5,04 €
DT20617-QZ	5054905301880	11 x 145 x 107	1	3	6,62 €
DT20618-QZ	5054905301897	12 x 145 x 107	1	3	7,67 €
DT20619-QZ	5054905301903	13 x 145 x 107	1	3	8,72 €

As referências com * são 3 unidades.

CONJUNTOS

Referência	Código de barras	Diâmetro (Ø) (0)	Unidade de Embalagem	Master Pack	TABELA ACESSÓRIOS SEM IVA
DT20620-QZ	5054905305376	10 brocas: 3mm, 3.5mm, 4mm, 4.5mm, 5mm (x2), 6mm (x2), 8mm, 10mm	10	1	48,09 €



EXTREME® CONJUNTO DE BROCAS ROSCADAS MÉTRICAS X



APLICAÇÕES

Perfuração rápida e rosqueamento de furos em uma única aplicação.

PARA USAR COM

Ferramentas de Impacto.



CONJUNTOS

Referência	Código de barras	Descrição	Unidade de Embalagem	Master Pack	TABELA ACESSÓRIOS SEM IVA
DT50060-QZ	5054905286149	5 brocas rosçadas métricas X: M4, M5, M6, M8, M10	5	3	78,70 €





EXTREME® BROCAS CÔNICAS DE IMPACTO QUICK CHANGE

EIXO DE TROCA RÁPIDA

Permite troca rápida de acessórios para maior eficiência e produtividade

REVESTIMENTO DE TITÂNIO

Para maior resistência ao desgaste, resistência à corrosão e vida útil prolongada até 2X mais que outras.

GEOMETRIA OTIMIZADA

Permite penetração mais rápida no material e perfuração precisa e sem desvios. Os diferentes níveis de corte especialmente retificados fresam furos circulares exatos com bordas limpas.



APLICAÇÕES

• Ideal para alargar furos previamente perfurados. Adequado para aço de construção, metais ferrosos e não ferrosos, plásticos e materiais de paredes finas até 3 mm. Para furar e alargar furos em metais de 4mm a 34mm.



PARA USAR COM

Ferramentas de Impacto.



EMBALAGEM INDIVIDUAL

Referência	Código de barras	Dimensões (mm)	Unidade de Embalagem	Master Pack	TABELA ACESSÓRIOS SEM IVA
DT5026-QZ	5035048077276	4 - 12mm	1	10	30,63 €
DT5027-QZ	5035048077283	6 - 18mm	1	10	38,50 €
DT5030-QZ	5035048077290	14 - 25mm	1	10	55,30 €



BROCAS CÔNICAS PARA METAL

NÚMEROS GRAVADOS A LASER

Os números gravados a laser aumentam a visibilidade dos níveis e permitem a identificação rápida e fácil da broca adequada para a perfuração desejada.

PROJETO INOVADOR DE CANAL ESPIRAL DUPLO

Para uma longa vida útil e excelente remoção de cavacos.



APLICAÇÕES

• Ideal para alargar furos previamente perfurados. Adequado para aço de construção, metais ferrosos e não ferrosos, plásticos e materiais de paredes finas até 3 mm. Para furar e alargar furos em metais de 4mm a 34mm.



PARA USAR COM

Ferramentas de Impacto.



EMBALAGEM INDIVIDUAL

Referência	Código de barras	Dimensões (mm)	Unidade de Embalagem	Master Pack	TABELA ACESSÓRIOS SEM IVA
DT90247-QZ	5054905245429	5 - 35mm	1	10	92,15 €



BROCAS PARA MADEIRA

Projetadas para trabalhos difíceis e ambientes exigentes, a linha da brocas para madeira DEWALT® oferece desempenho exemplar e de alta qualidade com durabilidade na qual pode confiar.



BROCAS DE COFORMA

Ideais para perfurações rápidas, precisas e limpas em madeira dura e macia, bem como em painéis de madeira húmida.



BROCA DE AGOSTO

Para perfuração rápida e precisa em madeira dura, macia e compensado.



BROCA PÁ

A broca tipo pá apresenta uma ponta de perfuração fácil e arestas de corte externas otimizadas para garantir a posição precisa da broca e fornecer uma perfuração limpa e precisa. É perfeito para fazer furos grandes em madeiras duras, macias e compostas.



BROCA DE PONTA BRAD

Broca de alta qualidade em liga de cromo-vanádio, com ponta de fácil penetração e dois gumes externos. É ideal para fazer furos rápidos e precisos em madeiras duras, macias e de construção.



BROCA PARA MADEIRA PLANA

Ponta central e arestas de corte retificadas para um posicionamento preciso e um corte limpo.



BROCAS DE FLAUTA TRIPLA

Design cônico de canal tripla para remoção mais rápida de cavacos de madeira



BROCA AUTOPERFURANTE

Forstner é uma ferramenta para fazer furos limpos e precisos em madeiras duras e macias, tábuas de madeira e muito mais. A ponta piloto de alimentação automática puxa a broca Forstner através da madeira sem a necessidade de aplicar pressão para baixo.



BROCA DE DOBRADIÇA TCT

Para perfuração precisa em compensado, madeira dura e madeira macia natural.

BROCAS ESTÁNDAR COM PONTA CENTRADORA



CARACTERÍSTICAS

- Brocas de liga de cromo-vanádio de alta qualidade com ponta de centralização e arestas de corte periféricas (Formato B).
- Semelhante à norma DIN 7487, centralização endurecida e retificada.



APLICAÇÕES

Para furar contraplacados, madeiras naturais e macias. Particularmente adequado para fazer furos para cavilhas e furos passantes.



PARA USAR COM

Furadeiras com fio e alimentadas por bateria.



EMBALAGEM INDIVIDUAL

Referência	Código de barras	Dimensões (mm)	Unidade de Embalagem	Master Pack	TABELA ACESSÓRIOS SEM IVA
DT4503-QZ	5011402385553	3 x 70 x 46	1	5	1,77 €
DT4504-QZ	5011402385560	4 x 80 x 52	1	5	1,84 €
DT4505-QZ	5011402385577	5 x 90 x 60	1	5	1,84 €
DT4506-QZ	5011402385584	6 x 100 x 66	1	5	1,97 €
DT4507-QZ	5011402385591	7 x 110 x 72	1	5	2,09 €
DT4508-QZ	5011402385607	8 x 120 x 80	1	5	2,35 €
DT4509-QZ	5011402385614	9 x 130 x 84	1	1	2,68 €
DT4510-QZ	5011402385621	10 x 133 x 90	1	5	2,99 €
DT4511-QZ	5011402385638	11 x 150 x 100	1	5	3,95 €
DT4512-QZ	5011402385645	12 x 155 x 102	1	5	4,26 €
DT4513-QZ	5011402385652	13 x 155 x 102	1	1	4,83 €
DT4514-QZ	5011402385669	14 x 160 x 107	1	5	5,15 €
DT4516-QZ	5011402385683	16 x 165 x 112	1	5	6,54 €
DT4518-QZ	5011402385690	18 x 200 x 130	1	1	7,12 €
DT4520-QZ	5011402385706	20 x 200 x 130	1	1	8,01 €

CONJUNTOS

Referência	Código de barras	Diâmetro (Ø) (Ø)	Unidade de Embalagem	Master Pack	TABELA ACESSÓRIOS SEM IVA
DT4535-QZ	5011402385713	5 brocas: 4x80mm, 5x90mm, 6x100mm, 8x120mm, 10x133mm	5	5	8,94 €

BROCAS PARA COFRAGEM



APLICAÇÕES

Para resultados de perfuração rápidos, precisos e limpos em madeiras nobres, macias e



PARA USAR COM

Berbequim com fio e alimentadas por bateria.



EMBALAGEM INDIVIDUAL

Referência	Código de barras	Dimensões (mm)	Unidade de Embalagem	Master Pack	TABELA ACESSÓRIOS SEM IVA
DT4871-QZ	5035048014042	8 x 600	1	10	11,63 €
DT4872-QZ	5035048014059	10 x 600	1	10	13,22 €
DT4873-QZ	5035048014066	12 x 600	1	8	15,98 €
DT4874-QZ	5035048014073	16 x 600	1	5	19,51 €
DT4875-QZ	5035048014080	18 x 600	1	5	25,66 €
DT4876-QZ	5035048014097	20 x 600	1	5	29,57 €
DT4877-QZ	5035048014103	22 x 600	1	5	35,42 €



BROCAS HELICOIDAIS



CARACTERÍSTICAS

- Haste cilíndrica. Todos os outros tamanhos são fornecidos com eixo hexagonal.
- Formato de ranhura em espiral "LEWIS" permitindo máximo transporte de cavacos e alto progresso de perfuração.
- Broca helicoidal para perfuração precisa.
- O corte periférico permite furos limpos com o mínimo de lascas.



APLICAÇÕES

Broca especial para madeira para perfuração rápida e precisa.



PARA USAR COM

Furadeiras com fio e alimentadas por bateria.



BROCAS HELICOIDAIS EMBALAGEM INDIVIDUAL

Referência	Código de barras	Dimensões (mm)	Unidade de Embalagem	Master Pack	TABELA ACESSÓRIOS SEM IVA
DT4600-QZ	5011402385720	6 x 200 x 100	1	80	12,77 €
DT4602-QZ	5011402385737	8 x 200 x 100	1	80	13,16 €
DT4604-QZ	5011402385744	10 x 200 x 100	1	80	13,47 €
DT4606-QZ	5011402385751	12 x 200 x 100	1	80	14,54 €
DT4608-QZ	5011402385768	14 x 200 x 100	1	40	15,25 €
DT4610-QZ	5011402385775	16 x 200 x 100	1	40	16,65 €
DT4612-QZ	5011402385782	18 x 200 x 100	1	40	18,81 €
DT4614-QZ	5011402385799	20 x 200 x 100	1	40	21,03 €
DT4615-QZ	5011402385805	22 x 200 x 100	1	20	23,18 €
DT4616-QZ	5011402385812	24 x 200 x 100	1	30	26,05 €
DT4618-QZ	5011402385829	26 x 200 x 100	1	30	29,67 €
DT4620-QZ	5011402385843	30 x 200 x 100	1	10	41,23 €



EXTREME® BROCAS AUTO-PERFORANTES E EXTENSÃO



CARACTERÍSTICAS

- Haste antiderrapante. 3 superfícies planas evitam a rotação do mandril e garantem a máxima transmissão de potência.
- Ponta piloto rosqueada que puxa a broca Forstner através do material.
- 3 arestas de corte extra afiadas para perfuração rápida.



APLICAÇÕES

Para perfurar rapidamente furos limpos e precisos em madeiras nobres, macias, compensados e drywall.



PARA USAR COM

Berbequins com fio e alimentadas por bateria.



BROCAS AUTO-PERFORANTES E EXTENSÃO EMBALAGEM INDIVIDUAL

Referência	Código de barras	Diâmetro (Ø) (Ø)	Unidade de Embalagem	Master Pack	TABELA ACESSÓRIOS SEM IVA
DT4575-QZ	5035048072004	25mm	1	1	16,99 €
DT4576-QZ	5035048072011	28mm	1	1	18,28 €
DT4577-QZ	5035048072028	32mm	1	5	21,23 €
DT4578-QZ	5035048072035	35mm	1	1	22,64 €
DT4579-QZ	5035048072042	38mm	1	1	25,27 €
DT4580-QZ	5035048072059	41mm	1	1	27,51 €
DT4581-QZ	5035048072066	45mm	1	1	27,90 €
DT4582-QZ	5035048072073	51mm	1	1	30,07 €
DT4583-QZ	5035048072080	54mm	1	1	32,00 €
DT4584-QZ	5035048072097	57mm	1	1	32,72 €
DT4585-QZ	5035048072103	65mm	1	1	35,21 €
DT4586-QZ	5035048072110	68mm	1	1	36,62 €
DT4587-QZ	5035048072127	74mm	1	1	40,59 €
DT4588-QZ	5035048072134	76mm	1	1	43,49 €
DT4589-QZ	5035048072141	92mm	1	1	55,67 €
DT4590-QZ	5035048072158	117mm	1	1	64,71 €
DT4592-QZ	5035048072172	Extensão 140 mm	1	1	16,67 €



EXTREME® BROCAS PUA

CONSTRUÇÃO DE AÇO

Extra grossa e forte para excelente durabilidade. A haste de 1/4" garante uma aderência fácil e antiderrapante.



BROCA PILOTO CHANFRADA

As bordas de corte externas chanfradas permitem o posicionamento preciso da broca e um padrão de furo limpo, mesmo em madeira cravejada de pregos.



APLICAÇÕES

Para resultados rápidos e precisos em madeiras nobres, macias, madeira serrada e madeira pregada.



PARA USAR COM

Berbequins com fio e alimentadas por bateria.



EMBALAGEM INDIVIDUAL

Referência	Código de barras	Dimensões (mm)	Unidade de Embalagem	Master Pack	TABELA ACESSÓRIOS SEM IVA
DT4762-QZ	5035048072950	10 x 152	1	3	3,58 €
DT4763-QZ	5035048072967	12 x 152	1	3	3,31 €
DT4765-QZ	5035048072981	14 x 152	1	3	4,02 €
DT4766-QZ	5035048072998	16 x 152	1	3	4,02 €
DT4767-QZ	5035048073001	18 x 152	1	3	4,22 €
DT4768-QZ	5035048073018	20 x 152	1	1	4,46 €
DT4769-QZ	5035048073025	22 x 152	1	3	4,59 €
DT4770-QZ	5035048073032	24 x 152	1	3	5,06 €
DT4771-QZ	5035048073049	25 x 152	1	3	5,09 €
DT4772-QZ	5035048073056	26 x 152	1	3	5,47 €
DT4773-QZ	5035048073063	28 x 152	1	1	6,04 €
DT4774-QZ	5035048073070	30 x 152	1	3	6,43 €
DT4775-QZ	5035048073087	32 x 152	1	1	6,73 €
DT4776-QZ	5035048073094	35 x 152	1	3	7,23 €
DT4777-QZ	5035048073100	38 x 152	1	3	8,43 €
DT4778-QZ	5035048073117	40 x 152	1	3	8,49 €

EXTENSÃO

Referência	Código de barras	Descrição	Unidade de Embalagem	Master Pack	TABELA ACESSÓRIOS SEM IVA
DT4849-QZ	5035048058923	Extensão 300 mm	1	5	10,31 €

CONJUNTOS

Referência	Código de barras	Diâmetro (Ø) (Ø)	Unidade de Embalagem	Master Pack	TABELA ACESSÓRIOS SEM IVA
DT70751-QZ	5054905247034	9 brocas pua para madeira: 12mm, 14mm, 16mm, 18mm, 20mm, 22mm, 25mm, 28mm, 32 mm	9	5	37,36 €

EXTREME® BROCAS COM 3 ARESTAS

ASTE DE TROCA RÁPIDA

Haste de troca rápida Adapta-se a extensões de troca rápida padrão e adaptadores da broca hexagonal de 1/4"/6 mm, evitando torções.

DESIGN CÔNICO DE FLAUTA TRIPLA

Para remoção mais rápida de cavacos de madeira e menos atolamentos.

PONTA DE PARAFUSO COMPLETO

Permite que a broca seja autoalimentada para facilitar o uso e puxar o material.

3 LANTERNES DE CORTE

Corte até 6 vezes mais rápido combinado com um design de canal triplo para remoção ideal de cavacos.

DICAS DE CORTE

Três pontas de corte para furos mais limpos e rápidos e maior vida útil da broca.



APLICAÇÕES

Adequado para aplicações de perfuração em madeira para furos de até 100 mm de profundidade.



PARA USAR COM

Berbequins com fio e alimentadas por bateria.



EMBALAGEM INDIVIDUAL

Referência	Código de barras	Dimensões (mm)	Unidade de Embalagem	Master Pack	TABELA ACESSÓRIOS SEM IVA
DT90239-QZ	5054905245344	13 x 152	1	6	9,89 €
DT90292-QZ	5054905248154	14 x 152	1	6	10,61 €
DT90240-QZ	5054905245351	16 x 152	1	6	11,32 €
DT90293-QZ	5054905248161	18 x 152	1	6	12,55 €
DT90241-QZ	5054905245368	20 x 152	1	6	14,29 €
DT90242-QZ	5054905245375	22 x 152	1	6	15,76 €
DT90243-QZ	5054905245382	25 x 152	1	6	17,71 €
DT90244-QZ	5054905245399	28 x 152	1	6	20,13 €
DT90245-QZ	5054905245405	32 x 152	1	6	28,00 €

CONJUNTOS

Referência	Código de barras	Diâmetro (Ø) (0)	Unidade de Embalagem	Master Pack	TABELA ACESSÓRIOS SEM IVA
DT90237-QZ	5054905245320	3 brocas: 16mm, 20mm, 25mm	3	6	37,64 €
DT90238-QZ	5054905245337	6 brocas: 13mm, 16mm, 20mm, 22mm, 25mm, 32mm	6	5	91,25 €



BROCAS DE TCT PARA DOBRADIÇAS



CARACTERÍSTICAS

- Haste antiderrapante. Haste sextavada para ajuste seguro no mandril de perfuração.
- Ponto de centralização e aresta de corte em metal duro. Permite furos precisos para inserir dobradiças.



APLICAÇÕES

Adequado para perfurar painéis duros, compensados, madeiras naturais duras e macias.



PARA USAR COM

Berbequins com fio e alimentadas por bateria.



EMBALAGEM INDIVIDUAL

Referência	Código de barras	Dimensões (mm)	Unidade de Embalagem	Master Pack	TABELA ACESSÓRIOS SEM IVA
DT4543-QZ	5011402386185	35 x 65	1	15	22,16 €



ACESSÓRIOS PARA BERBEQUINS



BUCHAS DE APERTO RÁPIDO - 10MM/13MM - 1/2"X20 UNF

Referência	Código de barras	Descrição	Unidade de Embalagem	Master Pack	TABELA ACESSÓRIOS SEM IVA
DT7002-QZ	5011402371365	2 mangas - plástico	1	1	33,30 €
DT7043-QZ	5035048060230	2 mangas - metal	1	1	33,76 €
DT7044-QZ	5035048060247	2 mangas - metal com mordentes de carboneto	1	1	44,78 €
DT7045-QZ	5035048060254	1 manga - metal	1	1	33,76 €
DT7046-QZ	5035048060261	1 manga - metal com mordentes de carboneto	1	1	44,78 €
DT7025-QZ	5035048061718	2 mangas - plástico com mordentes de carboneto	1	1	29,88 €

BUCHAS DE CREMALHEIRA - 10MM/13MM - 1/2"X20 UNF

Referência	Código de barras	Descrição	Unidade de Embalagem	Master Pack	TABELA ACESSÓRIOS SEM IVA
DT7012-QZ	5011402371389	1.5-13 mm 1/2"x20 UNF	1	1	19,55 €

CHAVES PARA BUCHAS



EMBALAGEM INDIVIDUAL

Referência	Código de barras	Descrição	Unidade de Embalagem	Master Pack	TABELA ACESSÓRIOS SEM IVA
DT7021-QZ	5011402371396	10mm y 13mm (S2)	1	1	6,60 €

BUCHAS E ADAPTADORES ESPECIAIS



EMBALAGEM INDIVIDUAL

Referência	Código de barras	Descrição	Unidade de Embalagem	Master Pack	TABELA ACESSÓRIOS SEM IVA
DT7005-QZ	5035048060278	Bucha com chave 13mm 1/2"x20UNF + adaptador SDS plus®	1	1	28,95 €
DT7017-QZ	5035048061695	Bucha de substituição rápida plástica de 2 anéis para martelos 2 e 4 Kg	1	1	38,09 €

MISTURADORES



CARACTERÍSTICAS

- Ferramenta universal de mistura e agitação para furadeiras manuais com mandril de 13 mm. Efeito de mistura de baixo para cima.
- Adequado para DW130.

APLICAÇÕES

Para tintas, vernizes, adesivos, etc.

EMBALAGEM INDIVIDUAL

Referência	Código de barras	Descrição	Unidade de Embalagem	Master Pack	TABELA ACESSÓRIOS SEM IVA
DT4952-QZ	5035048011300	Vareta misturadora 120x600mm com fixação M14	1	1	49,11 €



COROAS

EXTREME®

As serras copo DEWALT® EXTREME® oferecem corte de alto desempenho em metal, madeira e alvenaria graças a uma ampla gama disponível em vários diâmetros

QUICK CHANGE

Mandris e brocas piloto

A troca de mandris e pontas piloto é mais fácil com a nova linha de troca rápida QUICK CHANGE™.



EXTREME® COROAS MULTI-MATERIAL DE CARBONETO ELITE



PERFURA MATERIAIS ESPESSOS EM UMA ÚNICA PASSAGEM

A broca pode perfurar facilmente madeira com até 60 mm de profundidade

CORTE VERSÁTIL

Os dentes são otimizados para cortar uma ampla variedade de materiais, incluindo madeira pregada, concreto, cimento e tijolo.

ATÉ 6 VEZES MAIS RÁPIDO

Os dentes de metal duro cortam o material muito mais rápido e com menos desgaste

DURABILIDADE

O metal duro de alto desempenho é soldado à borda dos dentes para facilitar o corte e evitar o embotamento.



APLICAÇÕES

Pensado para cortar uma variedade de materiais, como madeira, blocos de concreto, fibrocimento e tijolo.



PARA USAR COM

Berbequins com fio e alimentadas por bateria.



EMBALAGEM INDIVIDUAL

Referência	Código de barras	Diâmetro (Ø) (0)	Unidade de Embalagem	Master Pack	TABELA ACESSÓRIOS SEM IVA
DT90430-QZ	5054905287863	19mm	1	48	14,14 €
DT90401-QZ	5054905287207	20mm	1	48	15,38 €
DT90402-QZ	5054905287214	22mm	1	48	15,38 €
DT90403-QZ	5054905287221	25mm	1	48	16,50 €
DT90404-QZ	5054905287238	30mm	1	18	16,91 €
DT90405-QZ	5054905287245	32mm	1	5	17,60 €
DT90406-QZ	5054905287252	35mm	1	18	29,88 €
DT90407-QZ	5054905287269	38mm	1	18	29,88 €
DT90408-QZ	5054905287276	40mm	1	12	29,88 €
DT90409-QZ	5054905287283	41mm	1	12	30,29 €
DT90410-QZ	5054905287290	44mm	1	12	32,09 €
DT90411-QZ	5054905287306	51mm	1	12	34,30 €
DT90400-QZ	5054905287313	54mm	1	12	34,30 €
DT90412-QZ	5054905287320	57mm	1	12	34,30 €
DT90413-QZ	5054905287337	60mm	1	12	40,36 €
DT90414-QZ	5054905287344	64mm	1	12	40,36 €
DT90415-QZ	5054905287351	65mm	1	12	41,20 €
DT90416-QZ	5054905287368	68mm	1	6	41,20 €
DT90417-QZ	5054905287375	70mm	1	6	41,20 €
DT90418-QZ	5054905287382	76mm	1	6	41,20 €
DT90419-QZ	5054905287399	79mm	1	6	41,20 €
DT90420-QZ	5054905287405	86mm	1	6	44,37 €
DT90421-QZ	5054905287412	92mm	1	6	51,14 €
DT90422-QZ	5054905287429	95mm	1	6	52,10 €
DT90423-QZ	5054905287436	102mm	1	6	64,80 €
DT90424-QZ	5054905287443	108mm	1	6	64,80 €
DT90425-QZ	5054905287450	111mm	1	6	66,18 €
DT90426-QZ	5054905287467	127mm	1	6	74,05 €

ACESSÓRIOS PARA COROAS MULTI-MATERIAL

Referência	Código de barras	Descrição	Unidade de Embalagem	Master Pack	TABELA ACESSÓRIOS SEM IVA
DT90428-QZ	5054905287474	Broca de pala piloto para madeira 95mm	1	3	5,52 €
DT90367-QZ	5054905251116	Adaptador de 13mm para coroas Bi-metal de 14 a 30mm de diâmetro	1	5	21,03 €
DT90371-QZ	5054905251154	Broca piloto de 83mm para coroas	1	10	7,12 €
DT90369-QZ	5054905251130	Adaptador de 13mm para coroas Bi-metal de 32 a 210mm de diâmetro	1	5	26,05 €
DT8108-QZ	5035048061329	Adaptador de mudança rápida com encabadouro SDS plus® para coroas bi-metal de 32-210mm de diâmetro	1	6	24,53 €



ADAPTADOR DE MUDANÇA RÁPIDA COM ENCADOURO SDS plus® PARA COROAS BI-METAL DE 32-210mm DE DIÂMETRO

Referência	Código de barras	Medidas	Unidade de Embalagem	Master Pack	TABELA ACESSÓRIOS SEM IVA
DT8108-QZ	5035048061329	19mm	1	1	24,53 €



EXTREME® COROAS BI-METAL

DESEMPENHO E VERSATILIDADE

A aresta de corte de aço rápido perfura facilmente madeira, metal e plástico.

EJEÇÃO RÁPIDA DA TAMPA

Slot grande facilita a ejeção

PROJETADO PARA MATERIAIS ESPESSOS

A profundidade da coroa oferece cortes mais profundos em uma única passagem

ATÉ 2 VEZES MAIS VIDA*

O formato patenteado dos dentes facilita a remoção de detritos que possam permanecer na lâmina para vida útil mais longa

PERFURAÇÃO EXTRA RÁPIDA EM MADEIRA

O design agressivo dos dentes remove mais madeira a cada rotação para uma perfuração mais rápida com menos esforço

*vs gama anterior



APLICAÇÕES

Essas brocas perfuram facilmente madeira, metal e plástico.

PARA USAR COM

Berbequins com fio e alimentadas por bateria.



EMBALAGEM INDIVIDUAL

Referência	Código de barras	DIÂMETRO (Ø)	Unidade de Embalagem	Master Pack	TABELA ACESSÓRIOS SEM IVA
DT90295-QZ	5054905250393	14mm	1	11	16,94 €
DT90296-QZ	5054905250409	16mm	1	11	16,94 €
DT90298-QZ	5054905250423	19mm	1	9	16,94 €
DT90299-QZ	5054905250430	20mm	1	9	16,94 €
DT90301-QZ	5054905250454	22mm	1	9	16,94 €
DT90303-QZ	5054905250478	25mm	1	9	18,14 €
DT90305-QZ	5054905250492	29mm	1	9	18,14 €
DT90307-QZ	5054905250515	32mm	1	9	19,35 €
DT90309-QZ	5054905250539	35mm	1	9	20,57 €
DT90311-QZ	5054905250553	38mm	1	9	20,57 €
DT90313-QZ	5054905250577	41mm	1	9	20,87 €
DT90315-QZ	5054905250591	44mm	1	9	22,08 €
DT90317-QZ	5054905250614	48mm	1	6	22,08 €
DT90318-QZ	5054905250621	51mm	1	6	23,58 €
DT90320-QZ	5054905250645	54mm	1	6	23,58 €
DT90322-QZ	5054905250669	57mm	1	6	23,58 €
DT90323-QZ	5054905250676	60mm	1	6	27,84 €
DT90324-QZ	5054905250683	64mm	1	6	27,84 €
DT90326-QZ	5054905250706	67mm	1	6	27,84 €
DT90328-QZ	5054905250720	70mm	1	6	27,84 €
DT90329-QZ	5054905250737	73mm	1	6	27,84 €
DT90330-QZ	5054905250744	76mm	1	6	27,84 €
DT90331-QZ	5054905250751	79mm	1	6	27,84 €
DT90332-QZ	5054905250768	83mm	1	6	33,27 €
DT90333-QZ	5054905250775	86mm	1	6	33,27 €
DT90335-QZ	5054905250799	92mm	1	6	38,42 €
DT90338-QZ	5054905250829	102mm	1	6	48,69 €
DT90339-QZ	5054905250836	105mm	1	6	48,69 €
DT90340-QZ	5054905250843	108mm	1	6	48,69 €
DT90342-QZ	5054905250867	114mm	1	6	55,65 €
DT90343-QZ	5054905250874	121mm	1	3	55,65 €
DT90344-QZ	5054905250881	127mm	1	3	55,65 €
DT90345-QZ	5054905250898	140mm	1	3	62,92 €
DT90346-QZ	5054905250904	152mm	1	3	69,56 €

CONJUNTOS COROAS BI-METAL



CONJUNTOS

Referência	Código de barras	Descrição	Unidade de Embalagem	Master Pack	TABELA ACESSÓRIOS SEM IVA
DT90350-QZ	5054905250942	13 peças coroa Bi-metal: Ø 16, 19, 25, 32, 38, 44, 48, 51, 64mm + 2 adaptadores + 2 brocas piloto - utilização geral	13	4	202,87 €
DT90351-QZ	5054905250959	11 peças: coroa Bi-metal para eletricitista Ø 16, 20, 25, 32, 40, 51, 64mm + 2 adaptadores + 2 brocas piloto - ESPECIAL ELETRICISTA	11	1	167,74 €
DT90354-QZ	5054905250980	11 peças: coroas bi-metal EXTREME® Ø 16, 20, 25, 32, 35, 51, 64mm + 2 adaptadores + 2 brocas piloto	11	4	167,74 €

EIXO DE TROCA RÁPIDO PARA COROAS

QUICK CHANGE

APLICAÇÕES

Engrenagem simples para engatar e desengatar sem ferramentas ou fixações adicionais. O design universalmente compatível permite que a broca piloto seja ajustada ou substituída sem remover a coroa.

PARA USAR COM

Coroas bimetálicas



EIXO DE TROCA RÁPIDO PARA COROAS

Referência	Código de barras	Descrição	Unidade de Embalagem	Master Pack	TABELA ACESSÓRIOS SEM IVA
DT20625-QZ	5054905305307	Haste 1/2" para coroas de 32 mm a 152 mm	1	20	31,40 €
DT20626-QZ	5054905305314	Haste 3/8" para coroas de 14mm a 30mm	1	20	30,14 €
DT20631-QZ	5054905305369	Haste 1/2". Incluindo pontas de pala e pontas piloto para varios materiais.	1	20	37,58 €

BROCAS PILOTO

Referência	Código de barras	Descrição	Unidade de Embalagem	Master Pack	TABELA ACESSÓRIOS SEM IVA
DT20627-QZ	5054905305321	83mm	1	10	6,68 €
DT20629-QZ	5054905305345	95mm - alvenaria	1	10	6,48 €
DT20630-QZ	5054905305352	95mm - madeira	1	10	6,20 €
DT20628-QZ	5054905305338	108mm	1	10	7,88 €
DT6622-QZ	5054905315269	1/4" - gesso	5	10	15,00 €
DT6620-QZ	5054905315245	1/8" - gesso	5	10	10,00 €
DT6621-QZ	5054905315252	1/8" - multimaterial	5	10	10,00 €

IMPACT
CONNECT

ACESÓRIOS PARA APARAFUSADOR DE IMPACTO



CARACTERÍSTICAS

Oferece corte 6 vezes mais rápido em tubos de PVC e PEX com 100 vezes menos esforço em comparação com o uso de ferramentas manuais.

APLICAÇÕES

Corte rápido de tubos de PVC e PEX de até 50mm de diâmetro

PARA USAR COM

Todos os drivers de impacto DEWALT 18V XR e alguns da concorrência

EMBALAGEM INDIVIDUAL

Referência	Código de barras	Descrição	Unidade de Embalagem	Master Pack	TABELA ACESSÓRIOS SEM IVA
DT20560-QZ	5054905300760	Cortatubos para aparafusador de impacto PVC e PEX	1	1	139,00 €



ACESSÓRIOS PARA APARAFUSAR

Projetado para atender aos altos padrões de fixadores da DEWALT. Nossa linha de bits, porta-bits, adaptadores e soquetes oferece versatilidade ilimitada, alto desempenho e extrema confiabilidade.



EXTREME

FLEX TORQ

Tamanho da ponta facilmente reconhecível para seleção rápida e fácil



Pontos de tamanhos diferentes

Fabricado com materiais de alta qualidade para oferecer precisão e eficiência incomparáveis.



Porta-bits e guias

Maximize o potencial da sua chave de fenda com nossa linha de porta-bits e guias magnéticos



Acoplamento angular

Ideal para aparafusar e furar em espaços apertados e áreas de difícil acesso. Com quatro opções modulares para maior versatilidade.



Chaves de caixa de impacto

Caixas altamente resistentes projetadas para suportar as altas pressões exercidas pelas chaves de fenda de impacto durante o aparafusamento.



EXTREME® FLEX TORQ® PONTAS DE IMPACTO



PHILLIPS - EMBALAGEM 5 UNIDADES

Referência	Código de barras	Descrição	Unidade de Embalagem	Master Pack	TABELA ACESSÓRIOS SEM IVA
DT7993T-QZ	5035048089439	PH1 25mm	5	1	6,23 €
DT7994T-QZ	5035048089446	PH2 25mm	5	1	6,23 €
DT7995T-QZ	5035048089453	PH3 25mm	5	1	6,23 €
DT7997T-QZ	5035048089460	PH1 50mm	5	1	7,49 €
DT7998T-QZ	5035048089477	PH2 50mm	5	1	7,49 €
DT7999T-QZ	5035048089484	PH3 50mm	5	1	7,49 €



POZIDRIV - EMBALAGEM 5 UNIDADES

Referência	Código de barras	Descrição	Unidade de Embalagem	Master Pack	TABELA ACESSÓRIOS SEM IVA
DT7386T-QZ	5035048089309	PZ1 25mm	5	1	6,23 €
DT7387T-QZ	5035048089316	PZ2 25mm	5	1	6,23 €
DT7388T-QZ	5035048089323	PZ3 25mm	5	1	6,23 €
DT7390T-QZ	5035048089330	PZ1 50mm	5	1	7,49 €
DT7391T-QZ	5035048089347	PH2 50mm	5	1	7,49 €
DT7392T-QZ	5035048089354	PZ3 50mm	5	1	7,49 €



TORX - EMBALAGEM 5 UNIDADES

Referência	Código de barras	Descrição	Unidade de Embalagem	Master Pack	TABELA ACESSÓRIOS SEM IVA
DT7379T-QZ	5035048089231	T10 25mm	5	5	6,42 €
DT7380T-QZ	5035048089248	T15 25mm	5	5	6,42 €
DT7381T-QZ	5035048089255	T20 25mm	5	5	6,42 €
DT7382T-QZ	5035048089262	T25 25mm	5	5	6,42 €
DT7383T-QZ	5035048089279	T27 25mm	5	5	6,42 €
DT7384T-QZ*	5035048089286	T30 25mm	5	5	6,42 €
DT7373-QZ	5035048090695	T40 25mm	5	5	5,11 €
DT7393T-QZ	5035048089361	T10 50mm	5	1	7,71 €
DT7394T-QZ	5035048089378	T15 50mm	5	5	7,71 €
DT7395T-QZ	5035048089385	T20 50mm	5	5	7,71 €
DT7396T-QZ	5035048089392	T25 50mm	5	1	7,71 €
DT7398T-QZ	5035048089415	T30 50mm	5	5	7,71 €
DT7399T-QZ	5035048089422	T40 50mm	5	1	7,71 €

* Sem FLEXTORQ

EXTREME® FLEX TORQ® CONJUNTOS PARA APARAFUSAR



CONJUNTOS E ADAPTADORES

Referência	Código de barras	Descrição	Unidade de Embalagem	Master Pack	TABELA ACESSÓRIOS SEM IVA
DT70535T-QZ	5035048088494	PZ2 50mm (x2) + adaptador magnético com bloqueio	3	5	8,75 €
DT70536T-QZ	5035048088500	PH2 50mm (x2) + adaptador magnético com bloqueio	3	5	8,75 €
DT70537T-QZ	5035048088517	T20 50mm (x2) + adaptador magnético com bloqueio	3	5	8,75 €

CONJUNTOS - EMBALAGEM 25 UNIDADES

Referência	Código de barras	Descrição	Unidade de Embalagem	Master Pack	TABELA ACESSÓRIOS SEM IVA
DT70555T-QZ	5035048535226	25mm PH2 (x2)	25	21	15,11 €
DT70556T-QZ	5035048535233	25mm PZ2 (x2)	25	21	14,68 €

EXTREME® FLEX TORQ. CONJUNTOS PARA APARAFUSAR



PARA USAR COM

Chaves e berbequins de impacto com fio e alimentadas por bateria.



CONJUNTOS

Referência	Código de barras	Descrição	Unidade de Embalagem	Master Pack	TABELA ACESSÓRIOS SEM IVA
DT70523T-QZ	5035048089606	32 peças: 25mm (PZ1 x2, PZ2 x5, PZ3 x3, PH1, PH2 x3, PH3, T10 x2, T15 x2, T20 x2, T25 x2 /T27, T30, T40, P16 x2, P18, PR2 para gesso x2) + porta-pontas magnético	32	5	31,15 €
DT70523TM-QZ	5035048089613	Merchandise de 12 conjuntos DT70523T-QZ	12	1	358,48 €

ACESSÓRIOS PARA APARAFUSAR

CARACTERÍSTICAS

- Dicas profissionais de alta qualidade.
- A zona de torção flexível amortece o uso indevido potencial e reduz a quebra.
- Todas as pontas são fornecidas em pequenos estojos plásticos reutilizáveis.

APLICAÇÕES

Para todos os tipos de aparafusamento.

PARA USAR COM

Berbequins com fio e alimentadas por bateria.



TORSION/PHILIPS - EMBALAGEM 5 UNIDADES

Referência	Código de barras	Descrição	Unidade de Embalagem	Master Pack	TABELA ACESSÓRIOS SEM IVA
DT7231-QZ	5035048012581	PH1 25mm	5	1	5,34 €
DT7232-QZ	5035048012604	PH2 25mm	5	1	5,34 €
DT7233-QZ	5035048012628	PH3 25mm	5	1	5,34 €
DT7246-QZ	5035048013120	PH2 50mm	5	1	12,77 €
DT7204-QZ	5035048013267	PH2 110mm	5	1	42,97 €



PONTAS TORSION/POZIDRIV - EMBALAGEM 5 UNIDADES

Referência	Código de barras	Descrição	Unidade de Embalagem	Master Pack	TABELA ACESSÓRIOS SEM IVA
DT7211-QZ	5035048012505	PZ1 25mm	5	1	5,34 €
DT7212-QZ	5035048012529	PZ2 25mm	5	1	5,34 €
DT7213-QZ	5035048012543	PZ3 25mm	5	1	5,34 €
DT7225-QZ	5035048013083	PZ1 50mm	5	1	13,34 €



PONTAS TORSION/TORX - EMBALAGEM 5 UNIDADES

Referência	Código de barras	Descrição	Unidade de Embalagem	Master Pack	TABELA ACESSÓRIOS SEM IVA
DT7253-QZ	5035048012727	T10 25mm	5	1	10,45 €
DT7254-QZ	5035048012734	T15 25mm	5	1	10,45 €
DT7255-QZ	5035048012758	T20 25mm	5	1	10,45 €
DT7266-QZ*	5035048012765	T20 25mm	20	1	34,41 €
DT7256-QZ	5035048012789	T25 25mm	5	1	10,45 €
DT7267-QZ*	5035048012796	T25 25mm	20	1	34,41 €
DT7258-QZ	5035048012826	T30 25mm	5	1	10,45 €
DT7268-QZ*	5035048012833	T30 25mm	20	1	34,41 €
DT7259-QZ	5035048012857	T40 25mm	5	1	10,45 €
DT7291-QZ	5035048013199	T15 70mm	5	1	20,07 €
DT7292-QZ	5035048013205	T20 70mm	5	1	20,13 €
DT7293-QZ	5035048013212	T25 70mm	5	5	24,54 €
DT7296-QZ	5035048013243	T40 70mm	5	1	20,27 €

As referências com * são 20 unidades.



PONTAS TORSION/QUADRADAS - EMBALAGEM 5 UNIDADES

Referência	Código de barras	Descrição	Unidade de Embalagem	Master Pack	TABELA ACESSÓRIOS SEM IVA
DT7170-QZ	5035048013564	Nº1 25mm	5	1	10,31 €
DT7171-QZ	5035048013571	Nº2 25mm	5	1	10,31 €

PONTAS DE APARAFUSAR PARA GESSO CARTONADO



CARACTERÍSTICAS

- Pontas para gesso



PONTAS VÁRIAS

Referência	Código de barras	Medidas	Unidade de Embalagem	Master Pack	TABELA ACESSÓRIOS SEM IVA
DT7205-QZ	5035048091777	153mm PR2 (x1)	1	1	7,13 €
DT7206-QZ	5035048091784	153mm PR2 (x5)	5	1	23,90 €
DT7520-QZ	5035048092521	Porta-pontas magnético para aparafusador de gesso cartonado DCF620	1	1	11,92 €
DT20425-QZ	5054905279219	153mm PH2 (x5)	5	10	17,10 €

EXTREME® CONJUNTOS DE CHAVES DE CAIXA DE IMPACTO 1/2"



PARA USAR COM

Drivers de impacto e furadeiras com fio e bateria.



CONJUNTOS

Referência	Código de barras	Descrição	Unidade de Embalagem	Master Pack	TABELA ACESSÓRIOS SEM IVA
DT7507-QZ	5035048078631	9 peças: Ø 10, 13, 15, 17, 19, 22, 24, 27mm + adaptador de 1/4" a 1/2"	9	1	96,99 €
DT7506-QZ	5035048078624	17 peças: Ø 6, 8, 10, 11, 12, 13, 14, 16, 17, 18, 19, 20, 21, 22, 24, 27 + adaptador de 1/4" a 1/2"	17	1	174,17 €
DT7918-QZ	5035048082553	15 peças: pontas (Ph1, Ph2, Ph3, PZ1, PZ2 (x2), PZ3, T20, T25, 50mm Ph2, 50mm Ph3) + chaves de caixa (7mm, 8mm, 10mm) + bucha magnético	15	5	46,04 €

CHAVES DE CAIXA DE IMPACTO 1/2"

CARACTERÍSTICAS

- Padrão de 6 pontos para maior durabilidade e estabilidade

PARA USAR COM

Chaves de impacto pneumáticas e alimentadas por bateria.



EMBALAGEM INDIVIDUAL - PADRÃO

Referência	Código de barras	Diâmetro (Ø) (0)	Unidade de Embalagem	Master Pack	TABELA ACESSÓRIOS SEM IVA
DT7530-QZ	5035048543160	12mm	1	5	3,58 €
DT7532-QZ	5035048543184	14mm	1	5	3,70 €
DT7535-QZ	5035048543238	17mm	1	5	4,05 €
DT7536-QZ	5035048543245	18mm	1	5	4,35 €
DT7537-QZ	5035048543269	19mm	1	5	4,35 €
DT7538-QZ	5035048543276	20mm	1	5	4,99 €
DT7540-QZ	5035048543313	22mm	1	5	6,46 €
DT7541-QZ	5035048543320	24mm	1	5	7,63 €

EMBALAGEM INDIVIDUAL - PROFUNDA

Referência	Código de barras	Diâmetro (Ø) (0)	Unidade de Embalagem	Master Pack	TABELA ACESSÓRIOS SEM IVA
DT7546-QZ	5035048543344	12mm	1	5	6,93 €
DT7548-QZ	5035048543368	14mm	1	5	6,93 €
DT7551-QZ	5035048543399	17mm	1	5	7,88 €
DT7552-QZ	5035048543405	18mm	1	5	8,45 €
DT7553-QZ	5035048543412	19mm	1	5	8,45 €
DT7554-QZ	5035048543429	20mm	1	5	8,58 €
DT7556-QZ	5035048543443	22mm	1	5	8,69 €

EXTREME® ADAPTADORES E ACOPLAMENTOS DE IMPACTO

APLICAÇÕES

Para todos os tipos de aparafusamento



EMBALAGEM INDIVIDUAL

Referência	Código de barras	Descrição	Unidade de Embalagem	Master Pack	TABELA ACESSÓRIOS SEM IVA
DT7508-QZ	5035048082034	Adaptador para chave de caixa de impacto de 1/2" a 1/4"	1	5	12,46 €
DT7512-QZ	5035048083055	Adaptador de impacto cuadrado de 1/4" hexagonal a 1/2"	1	1	20,57 €

EXTREME® CHAVE DE CAIXA HEXAGONAL MAGNÉTICA



CARACTERÍSTICAS

- Facilmente limpo de quaisquer detritos que possam ter permanecido no interior
- Unidade de soquete
- Haste hexagonal para fácil aderência e uso

PARA USAR COM

Drivers de impacto e furadeiras com fio e bateria.

CLEANABLE™



EMBALAGEM INDIVIDUAL

Referência	Código de barras	Diâmetro (Ø) (0)	Unidade de Embalagem	Master Pack	TABELA ACESSÓRIOS SEM IVA
DT7465-QZ	5054905276782	8mm	1	5	7,05 €
DT7466-QZ	5054905276799	10mm	1	5	7,64 €
DT7467-QZ	5054905276805	13mm	1	5	7,91 €

CONJUNTOS

Referência	Código de barras	Diâmetro (Ø) (0)	Unidade de Embalagem	Master Pack	TABELA ACESSÓRIOS SEM IVA
DT7460-QZ	5035048085776	3 llaves: 8mm, 10mm, 13mm	3	3	22,82 €

CHAVES DE CAIXA HEXAGONAL

CARACTERÍSTICAS

- Fixação magnética
- Haste hexagonal para fácil aderência e uso

PARA USAR COM

Berbequins com fio e alimentadas por bateria.



EMBALAGEM INDIVIDUAL

Referência	Código de barras	Dimensões (mm)	Unidade de Embalagem	Master Pack	TABELA ACESSÓRIOS SEM IVA
DT7401-QZ	5011402371181	7 x 50	1	9	3,72 €
DT7462-QZ	5054905276751	8 x 35	1	5	3,77 €
DT7402-QZ	5011402371198	8 x 50	1	9	3,77 €
DT7463-QZ	5054905276768	10 x 35	1	5	3,77 €
DT7403-QZ	5011402371204	10 x 50	1	6	3,77 €
DT7423-QZ	5035048077597	11 x 50	1	1	5,47 €
DT7464-QZ	5054905276775	13 x 35	1	5	3,77 €
DT7404-QZ	5011402371211	13 x 50	1	6	3,77 €



CONECTORES, GUIAS TELESCÓPICAS E ACOPLAMENTOS

PARA USAR COM

Berbequins com fio e alimentadas por bateria.



VARIOS EMBALAGEM INDIVIDUAL

Referência	Código de barras	Descrição	Unidade de Embalagem	Master Pack	TABELA ACESSÓRIOS SEM IVA
DT7500-QZ	5011402371310	Adaptador magnético de 60mm de comprimento	1	5	4,34 €
DT7515-QZ	5035048013274	Conector rápido de 60mm de comprimento	1	5	18,48 €
DT7701-QZ	5035048031995	Guia telescópica de 9,5mm de diâmetro e 80mm de comprimento	1	50	7,80 €
DT7702-QZ	5035048032008	Guia telescópica de 12mm de diâmetro e 120mm de comprimento	1	5	8,81 €
DT20504-QZ	5054905306465	Acoplamento angular 1/4"	1	1	39,00 €
DT20505-QZ	5054905306472	Acoplamento angular 3/8"	1	1	39,00 €

ADAPTADORES FLEXTORQ EMBALAGEM INDIVIDUAL

Referência	Código de barras	Descrição	Unidade de Embalagem	Master Pack	TABELA ACESSÓRIOS SEM IVA
DT7522-QZ	5035048513668	Adaptador de pontas com bloqueio rápido e zona FLEXTORQ	1	5	12,55 €
DT7523-QZ	5035048513712	Adaptador de pontas extensível com zona FLEXTORQ	1	5	10,84 €
DT7524-QZ	5054905255664	Adaptador de pontas de impacto com bloqueio rápido	1	5	9,92 €
DT70547T-QZ	5035048090725	Adaptador magnético com bloqueio - uso com pontas de impacto FLEXTORQ a partir de 50mm	1	1	7,49 €



SISTEMA DEWALT "FLIP & DRIVE" QUICK CHANGE

CARACTERÍSTICAS

- Sistema completo de perfuração assistida para furar, escarear e aparafusar na mesma ação.
- Conector prático que é liberado deslizando o colar frontal para uma troca rápida e fácil entre furar e aparafusar.
- Alça de 5/16" (8 mm) para durabilidade.

• APLICACIONES

Para uso em madeira dura e macia, compósitos de madeira e painéis de fibra de média densidade (MDF).

Ideal para marcenaria, montagem de móveis e reformas.

PARA USAR COM

Furadeiras com fio e alimentadas por bateria.



EMBALAGEM INDIVIDUAL

Referência	Código de barras	Medidas	Unidade de Embalagem	Master Pack	TABELA ACESSÓRIOS SEM IVA
DT7600-XJ	5035048052365	Nº6 com conector, escareador, broca piloto 3mm, e pontas de aparafusar PZ2	1	1	32,34 €
DT7601-XJ	5035048052372	Nº8 com conector, escareador, broca piloto 3mm, e pontas de aparafusar PZ2	1	5	32,34 €
DT7603-XJ	5035048052396	Nº12 com conector, escareador, broca piloto 3mm, e pontas de aparafusar PZ2	1	5	32,34 €

BROCAS PILOTO E ESCAREADORES EMBALAGEM INDIVIDUAL

Referência	Código de barras	Medidas	Unidade de Embalagem	Master Pack	TABELA ACESSÓRIOS SEM IVA
DT7604-XJ	5035048052402	4 cortes de 3mm - sistema "FLIP & DRIVE" Nº 6	1	1	6,79 €
DT7605-XJ	5035048052419	4 cortes de 4mm - sistema "FLIP & DRIVE" Nº 8	1	1	6,79 €
DT7606-XJ	5035048031759	4 cortes de 5mm - sistema "FLIP & DRIVE" Nº 10	1	5	6,79 €
DT7607-XJ	5035048031766	4 cortes de 6mm - sistema "FLIP & DRIVE" Nº 12	1	1	6,79 €

EXTREME® ACOPLAMENTOS DE IMPACTO



CARACTERÍSTICAS

- Haste hexagonal de 1/4"
- Aperto máximo 40 Nm
- Porta-bits magnético

APLICAÇÕES

Para aparafusar e furar em espaços apertados e áreas de difícil acesso

PARA USAR COM

Drivers de impacto e berbequins com fio e bateria.

CONJUNTOS

Referência	Código de barras	Medidas	Unidade de Embalagem	Master Pack	TABELA ACESSÓRIOS SEM IVA
DT20503-QZ	5054905283544	Acoplamento angular ultracompacto IMPACT TORSION	1	5	25,03 €
DT20500-QZ	5054905283513	Acoplamento angular IMPACT TORSION	1	5	36,45 €
DT20501-QZ	5054905283520	Acoplamento angular flexível IMPACT TORSION para aparafusador de impacto	1	5	52,42 €
DT20502-QZ	5054905283537	Acoplamento angular flexível IMPACT TORSION e acoplamento angular	1	5	59,25 €



LÂMINAS DE SERRA CIRCULAR

A nossa gama de serras circulares mantém-se sempre afiada, proporcionando sempre cortes precisos e suaves.



Para uso com serras portáteis. Corte extremamente fino, máxima precisão e longa vida útil. Projetado para cortes de alta qualidade em madeira, derivados de madeira e plásticos.



Projetado para cortar madeira de alta qualidade em um ambiente de trabalho tipo oficina, onde se trabalha madeira personalizada.



Otimizado para serras circulares portáteis e estacionárias. Máxima versatilidade e potência.

Corte de vários materiais



Uma linha de discos diamantados policristalinos para corte de diversos materiais, incluindo fibrocimento.



Para cortes grosseiros onde a durabilidade da lâmina é mais importante que o acabamento do corte.

**CARBONETO PREMIUM C4**

Para uma longa vida útil

LÂMINA DE CORTE A LASER

Para melhorar o equilíbrio e o uso

SLOTS DE EXPANSÃO

Elimina a flexão da lâmina e mantém o alinhamento

SLOTS ANTI-VIBRAÇÃO

Redução de ruídos e vibrações durante uso exaustivo em altas rotações

DENTES DE CARBONETO ULTRA AFIADOS

Cortes precisos

ÂNGULOS DE RETIFICAÇÃO OTIMIZADOS

Acabamentos perfeitos



- Lâminas projetadas para serras estacionárias: a primeira grande escolha de qualquer profissional em sua oficina



- As lâminas EXTREME® para serras estacionárias fazem a diferença



- Especialmente desenhado para conseguir um corte preciso e um acabamento de alta qualidade em madeira, derivados de madeira e plástico.

**EMBALAGEM INDIVIDUAL - SERRA PORTÁTIL**

Referência	Código de barras	DIMENSÕES Diâmetro (mm) / Interior (mm) / Dentes	Tipo de afiado	Ângulo	Espessura da lâmina (mm)	Largura de corte (mm)	Unidade de Embalagem	Master Pack	TABELA ACESSÓRIOS SEM IVA
DT4057-QZ	5035048056981	160 x 20 x 36	ATB	10°	1.8	2.6	1	1	64,53 €
DT4026-QZ	5035048056783	165 x 20 x 24	ATB	25°	1.8	2.6	1	1	53,95 €
DT1090-QZ	5035048066416	165 x 20 x 48	ATB	5°	1.6	2.2	1	1	108,84 €
DT4087-QZ	5035048057186	165 x 20 x 48	TCG	-5°	1.8	2.6	1	1	88,88 €
DT4063-QZ	5035048057049	184 x 16 x 40	ATB	10°	1.4	2.6	1	1	69,92 €
DT4092-QZ	5035048057230	184 x 16 x 48	TCG	-5°	1.8	2.6	1	1	88,03 €
DT4033-QZ	5035048056851	190 x 30 x 28	ATB	10°	1.8	2.6	1	1	65,95 €
DT4064-QZ	5035048057056	190 x 30 x 40	ATB	10°	1.8	2.6	1	1	75,75 €
DT4094-QZ	5035048057254	190 x 30 x 48	TCG	-5°	1.8	2.6	1	1	91,83 €
DT4036-QZ	5035048056882	235 x 30 x 28	ATB	25°	2.2	3.2	1	1	82,77 €
DT4067-QZ	5035048057087	235 x 30 x 40	ATB	10°	2.2	3.2	1	1	91,20 €
DT4097-QZ	5035048057285	235 x 16/25/30 x 56	TCG	-5°	2.2	3.2	1	1	106,77 €

EMBALAGEM INDIVIDUAL - SERRA ESTACIONÁRIA

Referência	Código de barras	DIMENSÕES Diâmetro (mm) / Interior (mm) / Dentes	Tipo de afiação	Ângulo	Espessura da lâmina (mm)	Largura de corte (mm)	Ranhas anti-vibração	Unidade de Embalagem	Master Pack	TABELA ACESSÓRIOS SEM IVA
DT1668-QZ**	5035048537039	184 x 16 x 40	ATB	7°	1.02	1.65	Sim	1	1	27,02 €
DT4310-QZ*	5035048057827	216 x 30 x 24	ATB	-5°	1.8	2.6	Sim	1	1	83,39 €
DT4320-QZ*	5035048057902	216 x 30 x 48	ATB	-5°	1.8	2.6	Sim	1	1	90,58 €
DT4350-QZ*	5035048058107	216 x 30 x 60	ATB	-5°	1.8	2.6	Sim	1	1	112,49 €
DT4370-QZ*	5035048058220	216 x 30 x 60	TCG	-5°	1.8	2.6	Sim	1	1	100,94 €
DT4286-QZ	5035048057704	216 x 16/20/25/25.4/30 x 80	TCG	-5°	1.8	2.6		1	1	113,62 €
DT4202-QZ	5035048057322	250 x 30 x 24	FT	10°	1.8	2.8		1	1	92,65 €
DT4301-QZ	5035048057766	250 x 30 x 24	FT	10°	2.2	3.0	Sim	1	1	102,78 €
DT4311-QZ*	5035048057834	250 x 30 x 24	FT	10°	2.2	3.0	Sim	1	1	83,39 €
DT4321-QZ*	5035048057919	250 x 30 x 30	ATB	10°	2.2	3.0	Sim	1	1	90,68 €
DT4226-QZ	5035048057476	250 x 30 x 30	ATB	20°	2.2	3.0		1	1	91,83 €
DT4322-QZ	5035048057926	250 x 30 x 40	ATB	20°	2.2	3.0	Sim	1	1	109,71 €
DT4351-QZ*	5035048058114	250 x 30 x 60	ATB	10°	2.2	3.0	Sim	1	1	128,68 €
DT4352-QZ*	5035048058121	250 x 30 x 60	TCG	-5°	2.2	3.0	Sim	1	1	113,22 €
DT4287-QZ	5035048057711	250 x 30 x 80	TCG	-5°	2.2	3.0		1	1	139,26 €
DT4282-QZ	5035048057667	250 x 30 x 96	TCG	-5°	2.2	3.0		1	1	157,44 €
DT4324-QZ*	5035048057940	260 x 30 x 48	ATB	10°	1.8	2.6	Sim	1	1	119,68 €
DT4280-QZ	5035048057643	260 x 30 x 80	TCG	-5°	1.8	2.6		1	1	134,51 €
DT4281-QZ	5035048057650	300 x 30 x 80	TCG	-5°	2.2	3.0		1	1	147,30 €
DT4330-QZ*	5035048058008	305 x 30 x 36	ATB	-5°	2.2	3.0	Sim	1	1	111,64 €
DT4260-QZ	5035048057629	305 x 16/20/25/25.4/30 x 60	ATB	-5°	1.8	2.6		1	1	122,40 €
DT4331-QZ	5035048058015	305 x 16/20/25/25.4/30 x 60	ATB	-5°	2.2	3.0	Sim	1	1	125,45 €
DT4283-QZ	5035048057674	305 x 16/20/25/25.4/30 x 80	TCG	-5°	1.8	2.6		1	1	147,47 €
DT4288-QZ	5035048057728	305 x 30 x 80	TCG	-5°	2.2	3.0		1	1	147,30 €
DT4290-QZ	5035048057742	305 x 16/20/25/25.4/30 x 96	TCG	-5°	2.2	3.0		1	1	165,65 €
DT4305-QZ	5035048057803	350 x 30 x 36	FT	10°	2.2	3.0	Sim	1	1	140,03 €
DT4291-QZ	5035048057759	350 x 30 x 96	TCG	-5°	2.2	3.0		1	1	190,95 €

* As lâminas de serra marcadas têm ranhuras anti-vibração e de proteção acústica, ou dentes protegidos contra a corrosão.

** Especial para DCS365

GRADE SUPERIOR PLANA

Geometria do dente em que a aresta de corte do dente é retificada reta e sem inclinação. Este formato de dente é utilizado para cortes longitudinais e para aplicações universais se a qualidade do corte não for tão importante.

MOAGEM DE CORTE TRIPLO

Geometria do dente em que um dente plano é disposto alternadamente seguido por um dente ligeiramente mais alto. Este dente mais alto corta mais profundamente, mas um pouco mais estreito que o dente plano. Isto evita a quebra de materiais frágeis, como madeira laminada.

CHANFO SUPERIOR ALTERNATIVO

Geometria do dente em que as arestas de corte dos dentes são retificadas alternadamente em um ângulo oblíquo, sendo o ângulo de 10° a 20°. Projetado para uso universal, mas ideal para cortes transversais em madeira dura e macia.

CONCAVE SHARP

Geometria dentária em que os dentes foram retificados em um perfil côncavo que produz cortes limpos em melamina e outras placas revestidas, sem a necessidade de pré-corte para marcação.



ELITE SERIES LÂMINAS PARA SERRA CIRCULAR PORTÁTIL



TECNOLOGIA EXCLUSIVA DE LÂMINA

As lâminas ELITE melhoram a sensação e o desempenho do corte, ao mesmo tempo que reduzem o ruído emitido.

TECNOLOGIA ANTI-KICKBACK

O seu design de ponta de metal duro reforçado ajuda a resistir a todos os impactos sem recuo.

CARBONETO GRAU C3

CORTE E RETIFICAÇÃO OTIMIZADOS

DENTES DE CARBONETO ULTRA AFIADOS

Reduz lascas.



APLICAÇÕES

Lâminas projetadas para cortes de altíssima qualidade em madeira, derivados de madeira revestidos e não revestidos e plásticos.



PARA USAR COM

Serras circulares portáteis



Nail Tough



EMBALAGEM INDIVIDUAL

Referência	Código de barras	DIMENSÕES Diâmetro (mm) / Interior (mm) / Dentes	Ângulo	Espessura da lâmina (mm)	Largura de corte (mm)	Unidade de Embalagem	Master Pack	TABELA ACESSÓRIOS SEM IVA
DT10624-QZ	5035048085820	165 x 20 x 24T	0.99	18°	1.65	1	5	24,20 €
DT10640-QZ	5035048085837	165 x 20 x 40T	0.99	18°	1.65	1	5	28,30 €
DT10302-QZ	5035048085868	184 x 16 x 24T	0.99	18°	1.65	1	5	24,80 €
DT10303-QZ	5035048085875	184 x 16 x 40T	0.99	18°	1.65	1	5	31,10 €
DT1670-QZ	5035048537053	184 x 16 x 60T	0.99	18°	1.65	1	5	38,40 €
DT90257-QZ	5054905246914	184 x 20/16 x 24T	0.99	18°	1.65	1	5	23,10 €
DT90259-QZ	5054905246938	184 x 20/16 x 40T	0.99	18°	1.62	1	5	30,70 €
DT10304-QZ	5035048085882	190 x 30 x 24T	0.99	18°	1.65	1	5	26,00 €

CONJUNTOS

Referência	Código de barras	DIMENSÕES Diâmetro (mm) / Interior (mm) / Dentes	Ângulo	Espessura da lâmina (mm)	Largura de corte (mm)	Unidade de Embalagem	Master Pack	TABELA ACESSÓRIOS SEM IVA
DT10397-QZ	5035048099445	3 lâminas: 165 x 20 x 24T (x2) + 165 x 20 x 40T	0.99	18°	1.65	3	1	53,20 €
DT10399-QZ	5035048099469	3 lâminas: 190 x 30 x 24T	0.99	18°	1.65	3	1	64,00 €

XR EXTREME RUNTIME

LÂMINAS PARA SERRA CIRCULAR



OTIMIZADO PARA USO COM FERRAMENTAS ALIMENTADAS POR BATERIA

Até 2 vezes mais cortes por carga de bateria. Ideal para ferramentas FlexVolt.

CARBONETO GRAU C3

BOM CORTE

Ideal para ferramentas alimentadas por bateria, pois requerem menos força de impulso.

CORTE PADRÃO

Minimiza a deflexão da lâmina para um corte mais reto

SLOTS DE EXPANSÃO

Para minimizar ruídos e vibrações

ÂNGULOS DE AFIÇÃO PATENTEADOS

Para cortes mais rápidos com menos esforço



PARA USAR COM

Gama XR FlexVolt e todas as serras circulares com e sem fio, serras de esquadria e serras de mesa

EMBALAGEM INDIVIDUAL

Referência	Código de barras	DIMENSÕES Comprimento (mm) / Calibre (mm) / Dentes	Tipo de afiação	Ângulo	Espessura da lâmina (mm)	Largura de corte (mm)	Tipo de dente	N°max RPM	Unidade de Embalagem	Master Pack	TABELA ACESSÓRIOS SEM IVA
DT99560-QZ	5035048542163	165 x 20 x 24	ATB+R	10°	1.2	1.76	Corte fino	7000	1	1	26,90 €
DT99561-QZ	5035048542170	165 x 20 x 42	ATB+R	10°	1.2	1.76	Corte fino	7000	1	1	33,83 €
DT99562-QZ	5035048542194	190 x 30 x 24	ATB+R	25°	0.82	1.55	Corte fino	7000	1	1	27,72 €
DT99563-QZ	5035048542224	190 x 30 x 36	ATB+R	25°	0.82	1.55	Corte fino	7000	1	1	35,24 €
DT99564-QZ	5035048542231	190 x 30 x 60	ATB+R	25°	0.82	1.55	Corte fino	7000	1	1	43,23 €
DT99565-QZ	5035048542255	210 x 30 x 24	ATB+R	20°	1.24	1.8	Corte fino	7000	1	1	77,52 €
DT99567-QZ	5035048542286	210 x 30 x 60	ATB+R	20°	1.24	1.8	Corte fino	7000	1	1	98,07 €
DT99568-QZ	5035048542293	216 x 30 x 24	ATB+R	7°	1.6	2.16	Corte fino	7000	1	1	97,34 €
DT99570-QZ	5035048542316	216 x 30 x 60	ATB+R	7°	1.6	2.16	Corte fino	7000	1	1	131,30 €
DT99571-QZ	5035048542323	250 x 30 x 24	ATB+R	7°	1.6	2.16	Corte fino	6000	1	1	107,18 €
DT99574-QZ	5035048542361	305 x 30 x 42	ATB+R	7°	1.6	2.16	Corte fino	4800	1	1	133,91 €
DT99576-QZ	5035048542385	305 x 16 / 20 / 25 / 25.4 / 30 x 78	ATB+R	7°	1.6	2.16	Corte fino	4800	1	1	171,22 €

LÂMINAS PARA SERRA CIRCULAR PORTÁTIL - CONSTRUÇÃO



CARBONETO GRAU C2

Resistente a lascas e rachaduras

BOM CORTE

Ideal para ferramentas alimentadas por bateria, pois requerem menos força de impulso.

CORTE PADRÃO

Minimiza a deflexão da lâmina para um corte mais reto

BORDAS DE CORTE ULTRA AFIADAS

Para cortes praticamente sem farpas

APLICAÇÕES

Resistente a pregos - Ideal para serrar madeira com pregos.

PARA USAR COM

Serras sem fio

Nail Tough

EMBALAGEM INDIVIDUAL

Referência	Código de barras	DIMENSÕES Comprimento (mm) / Calibre (mm) / Dientes	Descrição	Tipo de afiação	Ângulo	Espessura da lâmina (mm)	Largura de corte (mm)	Tipo de dente	N°max RPM	Unidade de Embalagem	Master Pack	TABELA ACESSÓRIOS SEM IVA
DT1946-QZ	5035048095638	136 x 10 x 16	Sem fio - Corte rápido	ATB	10°	1	1.86	Corte fino	7000	1	1	23,77 €

LÂMINAS PARA SERRA CIRCULAR PORTÁTIL - CONSTRUÇÃO



CARACTERÍSTICAS

- Estrutura sólida e robusta para as construções mais exigentes.
- Projetado para cortes rápidos em madeiras naturais e compostas, bem como em cofragens.
- Ideal para bons cortes transversais e longitudinais.

EMBALAGEM INDIVIDUAL

Referência	Código de barras	DIMENSÕES Comprimento (mm) / Calibre (mm) / Dientes	Descrição	Tipo de afiação	Ângulo	Espessura da lâmina (mm)	Largura de corte (mm)	Tipo de dente	N°max RPM	Unidade de Embalagem	Master Pack	TABELA ACESSÓRIOS SEM IVA
DT1930-QZ	5035048095478	152 x 20 x 24	Portátil - Construção	ATB	10°	1.5	2.4	Corte normal	7000	1	1	15,28 €
DT1931-QZ	5035048095485	160 x 20 x 18	Portátil - Corte rápido	ATB	20°	1.5	2.4	Corte normal	7000	1	1	16,92 €
DT1932-QZ	5035048095492	160 x 20 x 30	Portátil - Uso geral	ATB	10°	1.5	2.4	Corte normal	7000	1	1	19,38 €
DT1933-QZ	5035048095508	165 x 20 x 18	Portátil - Corte rápido	ATB	20°	1.5	2.4	Corte normal	7000	1	1	19,38 €
DT1936-QZ	5035048095539	165 x 30 x 18	Portátil - Corte rápido	ATB	20°	1.5	2.4	Corte normal	7000	1	1	20,38 €
DT1941-QZ	5035048095584	184 x 30 x 18	Portátil - Corte rápido	ATB	20°	1.7	2.6	Corte normal	7000	1	5	23,26 €
DT1942-QZ	5035048095591	184 x 30 x 30	Portátil - Uso geral	ATB	10°	1.7	2.6	Corte normal	7000	1	5	24,45 €
DT1943-QZ	5035048095607	190 x 30 x 18	Portátil - Corte rápido	ATB	20°	1.7	2.6	Corte normal	7000	1	5	25,61 €
DT1945-QZ	5035048095621	190 x 30 x 40	Portátil - Uso geral	ATB	10°	1.7	2.6	Corte normal	7000	1	5	26,17 €
DT1954-QZ	5035048095713	235 x 30 x 24	Portátil - Corte rápido	ATB	20°	1.7	2.6	Corte normal	5500	1	1	24,91 €
DT1955-QZ	5035048095720	235 x 30 x 40	Portátil - Uso geral	ATB	10°	1.7	2.6	Corte normal	5500	1	1	30,91 €

LÂMINAS PARA SERRA CIRCULAR ESTACIONÁRIA - CONSTRUÇÃO



CARACTERÍSTICAS

- Chapas de construção robustas e resistentes a pregos.
- Concebida para utilização em serras circulares estacionárias no corte de madeira natural e cofragens.
- Ideal para cortes simples laterais e longitudinais.

PARA USAR COM

Serras estacionárias

EMBALAGEM INDIVIDUAL

Referência	Código de barras	DIMENSÕES Comprimento (mm) / Calibre (mm) / Dientes	Descrição	Tipo de afiação	Ângulo	Espessura da lâmina (mm)	Largura de corte (mm)	Tipo de dente	N°max RPM	Unidade de Embalagem	Master Pack	TABELA ACESSÓRIOS SEM IVA
DT20420-QZ	5054905255992	115 x 9.5 x 24	Estacionária - Corte rápido	ATB	-5°	1.5	2.6	Corte normal	5000	1	1	10,84 €
DT1923-QZ	5035048093412	140 x 20 x 30	Portátil - Uso geral	TCG	1,5°	1.13	1	Corte normal	4200	1	1	73,98 €
DT1911-QZ	5035048093290	165 x 20 x 36	Portátil - Uso geral	FTG	3°	0.99	1.49	Corte normal	7000	1	1	83,27 €
DT1938-QZ	5035048095553	184 x 16 x 18	Estacionária - Corte rápido	ATB	20°	1.7	2.6	Corte normal	7000	5	5	23,86 €
DT1939-QZ	5035048095560	184 x 16 x 24	Estacionária - Construção	ATB	16°	1.2	1.8	Corte fino	7000	5	5	23,86 €
DT1940-QZ	5035048095577	184 x 16 x 30	Estacionária - Uso geral	ATB	10°	1.7	2.6	Corte normal	7000	5	5	25,01 €
DT1952-QZ	5035048095690	216 x 30 x 24	Estacionária - Corte rápido	ATB	-5°	1.7	2.6	Corte normal	7000	1	1	21,64 €
DT1953-QZ	5035048095706	216 x 30 x 40	Estacionária - Uso geral	ATB	-5°	1.7	2.6	Corte normal	7000	1	1	22,06 €
DT1914-QZ	5035048093320	216 x 30 x 48	Portátil - Uso geral	TCG	-5°	1.8	2.6	Corte normal	6000	1	1	110,94 €
DT1956-QZ	5035048095737	250 x 30 x 24	Estacionária - Corte rápido	ATB	10°	2	3	Corte normal	6000	1	1	31,13 €
DT1957-QZ	5035048095744	250 x 30 x 48	Estacionária - Uso geral	ATB	10°	2	3	Corte normal	6000	1	1	34,06 €
DT1958-QZ	5035048095751	305 x 30 x 24	Estacionária - Corte rápido	ATB	-5°	2	3	Corte normal	4800	1	1	38,18 €
DT1959-QZ	5035048095768	305 x 30 x 48	Estacionária - Uso geral	ATB	10°	2	3	Corte normal	4800	1	1	41,11 €
DT1960-QZ	5035048095775	305 x 30 x 60	Estacionária - Acabamento Fino	ATB	-5°	2	3	Corte normal	4800	1	1	43,46 €
DT1916-QZ	5035048093344	305 x 30 x 80	Estacionária - Uso geral	TCG	-5°	2.5	3.2	Corte normal	4800	1	1	178,77 €
DT1961-QZ	5035048095782	315 x 30 x 24	Estacionária - Corte rápido	ATB	20°	2.2	3.2	Corte normal	4800	1	1	45,81 €
DT1926-QZ*	5035048093443	355 x 25.4 x 66	Estacionária - Corte rápido	TCG	1,5°	1.95	2.31	Corte normal	1800	1	1	234,41 €
DT1921-QZ	5035048093399	355 x 25.4 x 70	Estacionária - Uso geral	MMJ	10°	1.75	2.15	Corte normal	1800	1	1	246,75 €
DT1927-QZ*	5035048093450	355 x 25.4 x 90	Estacionária - Corte rápido	TCG	1,5°	1.95	2.31	Corte normal	1800	1	1	271,44 €
DT1922-QZ	5035048093405	355 x 25.4 x 90	Estacionária - Uso geral	MMJ	10°	1.75	2.15	Corte normal	1800	1	1	271,44 €

*Para serra de corte rápido DW872-QS

LÂMINAS EXTREME® MULTIMATERIAL



SLOTS ANTI-VIBRAÇÃO
Reduz o som.

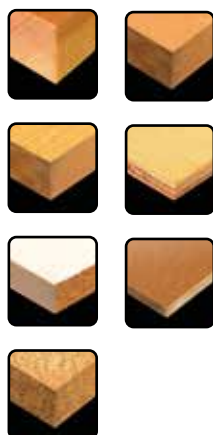

EMBALAGEM INDIVIDUAL

Referência	Código de barras	DIMENSÕES Comprimento (mm) / Calibre (mm) / Dientes	Tipo de afilado	Ângulo	Espessura da lâmina (mm)	Largura de corte (mm)	Tipo de dente	N°max RPM	Unidade de Embalagem	Master Pack	TABELA ACESSÓRIOS SEM IVA
DT20421-QZ	5054905256005	115 x 9,5 x 4	FTG	12°	1,6	1,8	Corte normal	5000	1	5	54,75 €
DT1471-QZ	5035048540923	165 x 20 x 4	FTG	12°	1,4	1,8	Corte normal	7000	1	1	64,61 €
DT1472-QZ	5035048540930	190 x 30 x 4	FTG	12°	1,4	1,8	Corte normal	7000	1	1	70,48 €
DT4394-QZ	5035048543146	190 x 30 x 40	FTG	7°	0,2	1,6	Corte normal	7000	1	1	41,11 €
DT1473-QZ	5035048540947	216 x 30 x 8	FTG	12°	1,5	2,0	Corte normal	7000	1	1	129,21 €
DT1474-QZ	5035048540954	250 x 30 x 12	FTG	12°	1,6	2,2	Corte normal	6000	1	1	223,18 €
DT1475-QZ	5035048540961	305 x 30 x 16	FTG	12°	1,8	2,4	Corte normal	4800	1	1	293,66 €

APLICAÇÕES

- Uma lâmina de serra multifuncional projetada para cortar materiais abrasivos como fibrocimento, laminados ou outros painéis densos.
- Esta chapa funciona bem em todos os tipos de aplicações, incluindo superfícies laminadas e melamínicas, madeiras duras e macias, painéis de fibra de média densidade, compensados e painéis compostos.

PARA USAR COM

Serras circulares estacionárias e portáteis

ACESSÓRIOS PARA RANHURADORAS



PARA USAR COM

Ranhuradoras

EMBALAGEM INDIVIDUAL

Referência	Código de barras	DIMENSÕES Comprimento (mm) / Calibre (mm) / Dientes	Descrição	Espessura da lâmina (mm)	Master Pack	TABELA ACESSÓRIOS SEM IVA
DT1306-QZ	5011402382118	102 x 22 x 12	Lâmina de serra para ranhuradoras DW682K / DW685K	4	1	64,61 €

EMBALAGEM INDIVIDUAL

Referência	Código de barras	Descrição	Master Pack	TABELA ACESSÓRIOS SEM IVA
DT3931-QZ	5035048033531	Lamelas de 13 a 18mm, N°10	1	95,80 €
DT3932-QZ	5035048025383	Lamelas de 19mm, N°20	1	105,21 €



TABELA DE REFERÊNCIAS DE LÂMINAS DE SERRA CIRCULAR - PORTÁTIL



	Referência	Comprimento mm / Calibre mm	Nº de dentes	Tipo de afiação	Ângulo	XR EXTREME® RUNTIME™, EXTREME® ou DC	Tipo de corte	Madeira dura	Madeira	Madeira com pregos	Madeira macia	Contra folhado	Laminado	Placa de fibra de média densidade (MDF)	Folha	Painéis revestidos	Plástico	Alumínio	Metal /Aço	Tarima	Fibro-cimento	
136	DT1946	136/10TK	16	ATB	20°	1	EFC		✓	✓	✓											
152	DT1930	152/20	24	ATB	10°	1	UU		✓	✓	✓											
165	DT1931	160/20	18	ATB	20°	1	EFC		✓	✓	✓											
	DT1932	160/20	30	ATB	10°	1	UU		✓	✓	✓											
	DT4057	160/20	36	ATB	10°	2	FC	✓				✓	✓	✓								
	DT1090	165/20	48	ATB	5°	2	FC	✓	✓													
	DT1933	165/20	18	ATB	20°	1	EFC		✓	✓	✓											
	DT1936	165/30	18	ATB	20°	1	EFC		✓	✓	✓											
	DT4026	165/20	24	ATB	25°	2	UU	✓				✓	✓	✓								
	DT4087	165/20	48	TCG	-5°	2	FC	✓	✓				✓	✓	✓							
	DT10640	165/20	40	ATB	18°	2	FC	✓				✓	✓	✓								
	DT99560	165/20	24	ATB+R	10°	3	UU	✓	✓		✓	✓		✓								
DT99561	165/20	42	ATB+R	10°	3	FC	✓	✓		✓	✓		✓									
DT10624	165/20TK	24	ATB	18°	4	UU	✓	✓	✓	✓	✓	✓	✓	✓	✓	✓	✓				✓	
DT10640	165/20TK	40	ATB	18°	4	UU	✓	✓	✓	✓	✓	✓	✓	✓	✓	✓	✓				✓	
184	DT1941	184/30	18	ATB	20°	1	EFC		✓	✓	✓											
	DT1942	184/30	30	ATB	10°	1	UU		✓	✓	✓											
	DT4063	184/16	40	ATB	10°	2	FC	✓				✓	✓	✓								
	DT4092	184/16	48	TCG	-5°	2	XFC								✓	✓	✓	✓				
	DT10302	184/16	24	ATB	18°	2	UU	✓				✓	✓	✓								
	DT10303	184/16	40	ATB	18°	2	FC	✓				✓	✓	✓								
	DT1670	184/16TK	60	ATB	18°	4	UU	✓	✓	✓	✓	✓	✓	✓	✓	✓	✓					✓
190	DT1472	190/30	4	FTG	12°	2	-															✓
	DT1943	190/30	18	ATB	20°	1	EFC		✓	✓	✓											
	DT1945	190/30	40	ATB	10°	1	UU		✓	✓	✓											
	DT4033	190/30	28	ATB	10°	2	UU	✓				✓	✓	✓								
	DT4064	190/30	40	ATB	10°	2	FC	✓				✓	✓	✓								
	DT4094	190/30	48	TCG	-5°	2	XFC								✓	✓	✓	✓				
	DT10304	190/30	24	ATB	18°	2	UU	✓				✓	✓	✓				✓				
	DT99562	190/30	24	ATB+R	25°	3	UU	✓			✓	✓	✓	✓								
	DT99563	190/30	36	ATB+R	25°	3	FC	✓			✓	✓	✓	✓								
	DT99562	190/30	24	ATB+R	25°	3	UU	✓			✓	✓	✓	✓								
DT99563	190/30	36	ATB+R	25°	3	FC	✓			✓	✓	✓	✓									
235	DT1954	235/30	24	ATB	20°	1	EFC	✓				✓	✓	✓								
	DT1955	235/30	40	ATB	10°	1	UU					✓	✓	✓								
	DT1913	235/30	48	TCG	-5°	1	XFC											✓				
	DT4036	235/30	28	ATB	25°	2	UU	✓				✓	✓	✓								
	DT4067	235/30	40	ATB	10°	2	FC	✓				✓	✓	✓								
	DT4097	235/30	56	TCG	-5°	2	XFC								✓	✓	✓	✓				

DISCOS DE DIAMANTE E OUTROS ACESSÓRIOS DE CORTE, RETIFICAÇÃO E PERFURAÇÃO DE DIAMANTE

Projetados para exceder todos os padrões DEWALT®, nossa linha de discos diamantados e acessórios oferecem versatilidade e alto desempenho.

EXTREME®

Metal

Para corte rápido de metal com longa vida útil da lâmina.



EXTREME®

Borda de diamante

Para corte de metal



Discos de corte profissionais

Especializado em alvenaria. Para cortar concreto e azulejos.



Discos de copo

Para um acabamento e preparação de superfícies de cimento.



Alto rendimento

Para cortes gerais em alvenaria.





ELITE SERIES DISCOS DE DIAMANTE

ATÉ 5 VEZES MAIS VIDA*

Bordas diamantadas soldadas a laser para cortar materiais duros por mais tempo.

*Em comparação com diamantes de corte Dewalt HP em concreto C35.

MAIOR DURABILIDADE

As bordas soldadas a laser oferecem proteção extra contra desgaste*

*O corte de asfalto e cimento verde produz uma pasta altamente abrasiva que desgasta o núcleo de aço mais rapidamente do que as bordas. Este uso pode causar a quebra da peça.

CORTE RÁPIDO E EFICIENTE

O design patenteado da ranhura em forma de seta ajuda no corte mais rápido do cimento.

CORTES PERFEITAMENTE RETOS E PROFUNDOS

Realizando cortes profundos sem se preocupar com a temperatura do disco. A aerodinâmica dos discos ELITE mantém o núcleo de aço de alta liga fresco.

5x LONGER LIFE

BUILT TO LAST™



APLICAÇÕES

Projetado para corte rápido nos materiais mais difíceis, incluindo concreto e asfalto.



PARA USAR COM

Cortador de concreto sem fio

DIÂMETRO GRANDE EMBALAGEM INDIVIDUAL

Referência	Código de barras	Diâmetro (Ø)	Usos	Unidade de Embalagem	Master Pack	TABELA ACESSÓRIOS SEM IVA
DT20462-QZ	5054905299071	230	Todas as utilizações	1	1	182,70 €
DT20466-QZ	5054905299118	230	Asfalto	1	1	182,70 €
DT20463-QZ	5054905299088	300	Todas as utilizações	1	1	231,00 €
DT20464-QZ	5054905299095	350	Todas as utilizações	1	1	246,75 €
DT20465-QZ	5054905299101	350	Betão armado	1	1	220,50 €
DT20467-QZ	5054905299125	350	Asfalto	1	1	231,00 €

XR EXTREME RUNTIME

DISCOS COM BORDA DE DIAMANTE



APLICAÇÕES

Para cortar materiais de construção, incluindo lajes e meios-fios.



PARA USAR COM

Cortador de concreto 54V



XR FLEX VOLT

3x LONGER LIFE



EMBALAGEM INDIVIDUAL

Referência	Código de barras	Diâmetro (Ø)	Usos	Unidade de Embalagem	Master Pack	TABELA ACESSÓRIOS SEM IVA
DT90294-QZ	5054905249960	125	Betão	1	1	54,75 €
DT20468-QZ	5054905305963	180	Todas as utilizações	1	1	49,00 €
DT40260-QZ	5035048504123	230	Betão	1	1	105,71 €
DT20460-QZ	5054905299057	300	Todas as utilizações	1	1	89,25 €
DT20461-QZ	5054905299064	350	Todas as utilizações	1	1	103,95 €



EXTREME METAL

DISCOS COM BORDA DE DIAMANTE



METAL EMBALAGEM INDIVIDUAL

Referência	Código de barras	Diâmetro (Ø)	Calibre (mm)	Espessura da lâmina (mm)	Unidade de Embalagem	Master Pack	TABELA ACESSÓRIOS SEM IVA
DT40251-QZ	5035048545294	115	22.23	1.3	1	5	16,44 €
DT40252-QZ	5035048545300	125	22.23	1.3	1	5	21,02 €
DT40254-QZ	5035048545348	180	22.23	1.5	1	5	31,58 €
DT40255-QZ	5035048545355	230	22.23	1.5	1	1	41,11 €
DT40257-QZ	5035048545393	355	25.4	3.3	1	1	151,53 €

APLICAÇÕES

Para uma ampla variedade de metais, incluindo aço, aço inoxidável, ferro fundido, vergalhões, chapas metálicas, alumínio e metais não ferrosos.

PARA USAR COM

Esmerilhadeiras e serras de corte com fio e alimentadas por bateria.

DISCOS DE DIAMANTE PARA SERRA DE CORTE RÁPIDO MULTI-CORTE DCS438N-XJ



CARACTERÍSTICAS

- Longa vida útil: +1.000 CORTES*
- As arestas diamantadas** proporcionam extrema durabilidade ao cortar metal, o que significa menos trocas de lâmina em comparação com discos de corte abrasivos.
- Projetado para manter uma profundidade de corte constante durante toda sua vida útil, diferentemente dos discos de corte abrasivos, obtendo melhor precisão e alcance.

APLICAÇÕES

Recomendado para diversos tipos de materiais, incluindo metal, gesso, fibrocimento, plástico e fibra de vidro.

PARA USAR COM

Serra de corte rápido multi-corte sem escovas XR 18V DCS438

* Desempenho médio ao cortar um tubo de aço quadrado de 1 polegada.
** Esta lâmina utiliza diamantes de laboratório projetados para corte.



EMBALAGEM INDIVIDUAL

Referência	Código de barras	Diâmetro (Ø)	Calibre (mm)	Espessura da lâmina (mm)	Unidade de Embalagem	Master Pack	TABELA ACESSÓRIOS SEM IVA
DT20590-QZ	5054905300906	76	10	1	1	5	17,75 €
DT20591-QZ	5054905300913	76	10	1	1	5	10,40 €



EXTREME® DISCO DE DIAMANTE PARA SERRA DE CORTE RÁPIDO D28715-QS



CARACTERÍSTICAS

- Tecnologia inovadora que oferece vida útil 100 vezes maior que os discos de corte abrasivos.
- Diamante soldado a laser oferecendo o equilíbrio perfeito entre velocidade de corte e durabilidade.
- Trabalho ideal a 4.000 rpm.

APLICAÇÕES

Eles podem ser usados em vez de discos de corte abrasivos.

Podem ser utilizados em todas as máquinas que aceitam estes discos de corte.

Ideal para cortar tubos ou perfis metálicos.

PARA USAR COM

Serras de corte

EMBALAGEM INDIVIDUAL

Referência	Código de barras	Diâmetro (Ø)	Calibre (mm)	Espessura da lâmina (mm)	Borda (mm)	Unidade de Embalagem	Master Pack	TABELA ACESSÓRIOS SEM IVA
DT3752-QZ	5035048083772	355	25.4	1.6	3	1	1	288,84 €



DISCOS DE CORTE PROFESIONAL PARA CORTE EN SECO

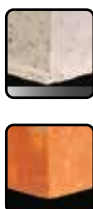

CARACTERÍSTICAS

- Rápida remoção de argamassa e alvenaria devido à construção de disco duplo
- Soldado a laser ao corpo do disco para aplicações mais difíceis

APLICAÇÕES

Para raspar argamassa e fazer ranhuras em paredes.

PARA USAR COM

Esmerilhadeiras com fio de 125 mm e alimentadas por bateria.

BORDA CONTÍNUA - EMBALAGEM INDIVIDUAL

Referência	Código de barras	Diâmetro (Ø)	Calibre (mm)	Espessura da lâmina (mm)	Borda (mm)	Unidade de Embalagem	Master Pack	TABELA ACESSÓRIOS SEM IVA
DT3758-QZ	5035048085479	125	22.2	6.3	10	1	1	70,58 €



DISCOS DE CORTE PROFSSIONAIS PARA CORTE EM SECO



CARACTERÍSTICAS

- A melhor opção de disco diamantado para cortes rápidos e agressivos na maioria dos materiais de construção padrão.
- Bordas soldadas a laser ao núcleo para usar nas aplicações mais difíceis.



APLICAÇÕES

Para uso em materiais de construção padrão, incluindo concreto, tijolo, azulejo e laje.



PARA USAR COM

Rebarbadoras com fio e alimentados por bateria. Diâmetro de 115 a 230mm. Apenas para corte a seco.



BORDA SEGMENTADA - EMBALAGEM INDIVIDUAL

Referência	Código de barras	Diâmetro (Ø)	Calibre (mm)	Espessura da lâmina (mm)	Borda (mm)	Unidade de Embalagem	Master Pack	TABELA ACESSÓRIOS SEM IVA
DX3721	5035048220085	115	22.2	2	10	1	1	42,11 €
DT3741-XJ	5035048058381	125	22.2	2	7.5	1	1	49,76 €
DX3781	5035048220108	230	22.2	2.4	10	1	1	88,01 €



DISCOS DE CORTE PROFSSIONAIS PARA CORTE EM SECO

CONCRETO DURO E GRANITO



CARACTERÍSTICAS

- Fabricado com tecnologia Advanced Bond que aumenta a produtividade e a vida útil da lâmina.
- Uma camada de metal pré-ligado envolve o revestimento de diamante.



APLICAÇÕES

Estas lâminas permitem cortar granito, cimento armado e a maioria dos materiais de construção.



PARA USAR COM

Rebarbadoras com fio e alimentados por bateria. Diâmetro de 115 a 230mm. Apenas para corte a seco.



BORDA SEGMENTADA - EMBALAGEM INDIVIDUAL

Referência	Código de barras	Diâmetro (Ø)	Calibre (mm)	Espessura da lâmina (mm)	Borda (mm)	Unidade de Embalagem	Master Pack	TABELA ACESSÓRIOS SEM IVA
DT3761-XJ	5035048058480	125	22.2	2.4	7.5	1	1	76,68 €



DISCOS DE CORTE PROFSSIONAIS PARA CORTE EM SECO

TELHAS E CERÂMICA



CARACTERÍSTICAS

- Disco diamantado com alta concentração de diamantes para corte de materiais extremamente duros.
- Lâmina de borda contínua sinterizada para um acabamento fino e lascas mínimas em azulejos e cerâmicas.



APLICAÇÕES

Para azulejos, porcelanato, ardósia, tijolos, terracota, etc. O uso úmido não é recomendado.



PARA USAR COM

Serra de corte rápido com fio e alimentados por bateria. Diâmetro de 115 a 230mm. Apenas para corte a seco.



BORDA CONTÍNUA - EMBALAGEM INDIVIDUAL

Referência	Código de barras	Diâmetro (Ø)	Calibre (mm)	Espessura da lâmina (mm)	Borda (mm)	Unidade de Embalagem	Master Pack	TABELA ACESSÓRIOS SEM IVA
DX3121	5035048223826	115	22.2	1.2	5	1	1	30,53 €
DT3736-XJ	5035048058749	125	22.2	1.6	7	1	1	40,65 €



DISCOS DE CORTE DE ALTO DESEMPENHO PARA CORTE EM SECO

DISCO TURBO - CONCRETO UNIVERSAL



CARACTERÍSTICAS

- Lâmina de corte "Turbo" para cortes rápidos e limpos.

APLICAÇÕES

Para cortes limpos em concreto, azulejos e todos os materiais de alvenaria.

PARA USAR COM

Moedores com fio e alimentados por bateria.



TURBO - EMBALAGEM INDIVIDUAL

Referência	Código de barras	Diâmetro (Ø)	Calibre (mm)	Espessura da lâmina (mm)	Borda (mm)	Unidade de Embalagem	Master Pack	TABELA ACESSÓRIOS SEM IVA
DT3702-QZ	5035048025970	115	22.2	2.1	7	1	5	24,11 €
DT3712-QZ	5035048025987	125	22.2	2.2	7	1	5	31,10 €
DT3722-QZ	5035048025994	180	22.2	2.4	7	1	1	50,63 €
DT3732-QZ	5035048026007	230	22.2	2.4	7	2	5	65,97 €



DISCO DE CORTE DE DIAMANTE DE BORDA CONTÍNUA



APLICAÇÕES

Cortes limpos em azulejos e cerâmicas.

PARA USAR COM

Rebarbadoras com fio e alimentados por bateria



BORDA CONTÍNUA - EMBALAGEM INDIVIDUAL

Referência	Código de barras	Diâmetro (Ø)	Calibre (mm)	Espessura da lâmina (mm)	Borda (mm)	Unidade de Embalagem	Master Pack	TABELA ACESSÓRIOS SEM IVA
DT3703-QZ	5035048025956	115	22.2	1.6	5	1	1	17,62 €
DT3713-QZ	5035048025963	125	22.2	1.6	5	1	1	21,64 €
DT40206-QZ	5035048095195	180	22.2	2.4	5	1	1	23,26 €



DISCOS DE CORTE DE ALTO DESEMPENHO PARA CORTE EM SECO

DISCO SEGMENTADA - CONCRETO UNIVERSAL



CARACTERÍSTICAS

- Disco de corte rápido segmentado.

APLICAÇÕES

Materiais de construção em geral, como blocos de construção, pavimento e concreto.

PARA USAR COM

Rebarbadoras com fio e alimentados por bateria.



BORDA SEGMENTADA - EMBALAGEM INDIVIDUAL

Referência	Código de barras	Diâmetro (Ø)	Calibre (mm)	Espessura da lâmina (mm)	Borda (mm)	Unidade de Embalagem	Master Pack	TABELA ACESSÓRIOS SEM IVA
DT3701-QZ	5035048025895	115	22.2	2.1	7	1	1	14,83 €
DT3711-QZ	5035048025901	125	22.2	2.2	7	1	1	22,82 €
DT3721-QZ	5035048025918	180	22.2	2.4	7	1	1	34,22 €
DT3731-QZ	5035048025925	230	22.2	2.4	7	1	1	45,62 €

CONJUNTOS

Referência	Código de barras	Diâmetro (Ø)	Calibre (mm)	Espessura da lâmina (mm)	Borda (mm)	Unidade de Embalagem	Master Pack	TABELA ACESSÓRIOS SEM IVA
DT20455-QZ	5054905294922	115	22.2	2.1	7	1	10	22,82 €

DISCOS DE DIAMANTE PARA SERRA DE MÃO CIRCULAR - DWC410-QS



CARACTERÍSTICAS

- Bordo contínuo para cortes sem lascas em azulejos e cerâmicas.ca.



APLICAÇÕES

Para corte a húmido e a seco em materiais duros como azulejos, cerâmica, grés, granito e mármore.



PARA USAR COM

Serra manual circular de diamante 1300W DWC410



EMBALAGEM INDIVIDUAL

Referência	Código de barras	Diâmetro (Ø)	Calibre (mm)	Espessura da lâmina (mm)	Borda (mm)	Unidade de Embalagem	Master Pack	TABELA ACESSÓRIOS SEM IVA
DT3714-QZ	5035048083109	110	20	1.6	5	1	1	15,73 €
DT3715-QZ	5035048083116	110	20	1.6	8	1	1	36,79 €



DISCOS DE DIAMANTE PARA CORTE HÚMIDO - MESA DE ÁGUA

AZULEJOS E CERÂMICA



CARACTERÍSTICAS

- Bordo contínuo para cortes sem lascas em ladrilhos e cerâmicas.



APLICAÇÕES

Para corte a húmido e a seco em materiais duros como azulejos, cerâmica, grés, granito e mármore.



PARA USAR COM

Cortador de azulejos D24000 e similares



EMBALAGEM INDIVIDUAL

Referência	Código de barras	Diâmetro (Ø)	Calibre (mm)	Espessura da lâmina (mm)	Borda (mm)	Unidade de Embalagem	Master Pack	TABELA ACESSÓRIOS SEM IVA
DT3734-XJ	5035048012420	250	25.4	1.6	5	1	1	84,67 €
DT3733-XJ	5035048012413	250	25.4	1.6	8	1	1	84,67 €



EXTREME® COPOS DE DIAMANTE



CARACTERÍSTICAS

- Segmentos diamantados robustos: copo turbo para resultados mais rápidos, copo duplo para desbaste rápido de superfícies e copo único para desbaste geral de superfícies



APLICAÇÕES

Para lixar concreto e alvenaria.



PARA USAR COM

Esmerilhadeiras com fio e bateria com extração de pó.



EMBALAGEM INDIVIDUAL

Referência	Código de barras	Diâmetro (Ø)	Calibre (mm)	Espessura da lâmina (mm)	Borda (mm)	Unidade de Embalagem	Master Pack	TABELA ACESSÓRIOS SEM IVA
DT3795-QZ	5035048085486	125	M14	Simple	5	1	1	57,75 €
DT3796-QZ	5035048085493	125	M14	Duplo	6	1	1	96,31 €
DT3797-QZ	5035048085509	125	M14	Turbo	6	1	1	102,71 €



LÂMINAS DE SERRA DE RECORTES

A nossa gama de lâminas de serra de recortes garante linhas limpas em cada corte, além de serem construídas para durar. Com DEWALT®, resistência garantida.

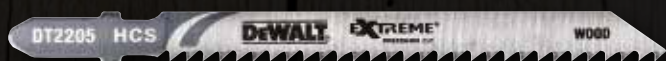

EXTREME
PRECISION CUT

Para maior controle do corte e sem rebarbas.
Cortes rápidos. Longa vida útil e máxima durabilidade.



EXTREME **PROGRESSOR**

Alta durabilidade e desempenho

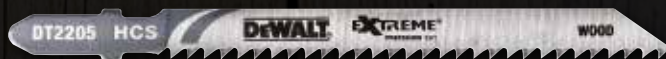

ALTO RENDIMENTO

Desempenho máximo com resultados de corte superiores em uma variedade de materiais

SELEÇÃO DE LÂMINA



DENTES CRUZADOS

Para cortes ásperos e rápidos em madeira, plástico e alumínio

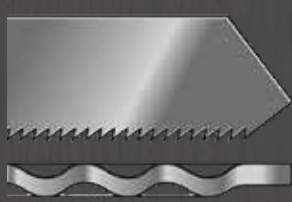

DENTES ONDULADOS

Para cortes finos e limpos em madeira, alumínio, metais não ferrosos e plásticos

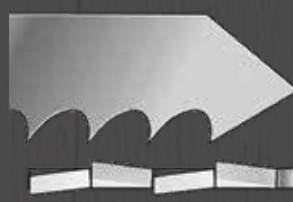

DENTES INCLINADOS, AFIADOS E CRUZADOS

Para cortes rápidos em madeira dura e macia

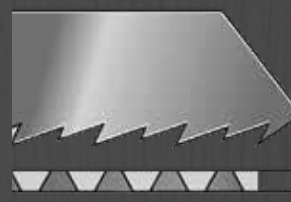

DENTES RETOS

Para cortes limpos em toda a madeira e plástico

EXTREME LÂMINAS DE SERRA DE RECORTES

PRECISION CUT

DESIGN PATENTEADO DO DEDO DO PÉ

Os dentes frontais especialmente endurecidos permitem uma penetração melhorada e com baixo ruído, com remoção mais fácil de cavacos.

DT2205 HCS

DEWALT

EXTREME[®]
PRECISION CUT

WOOD

AÇO PREMIUM

Para máxima durabilidade e vida útil, o corpo da lâmina foi reforçado para oferecer o melhor controle e precisão no corte frontal.

CORPO DE LÂMINA CÔNICA

Melhor controle e perfil de corte limpo sem queimar as peças, mesmo em cortes curvos e estreitos

ESPAÇAMENTO E GEOMETRIA DOS DENTES

Dentes extremamente afiados que, juntamente com a profundidade adicional dos dentes, melhoram a remoção de cavacos. Deslizamento reduzido e maior velocidade de corte.



PARA USAR COM

Serras de recortes (com fio e alimentadas por bateria)

LÂMINAS DE SERRA DE RECORTES EXTREME[®]

Referência	Código de barras	Material da lâmina	Aplicações	Comprimento total (mm)	Comprimento de trabalho (mm)	Distância entre dentes (mm)	Profundidade do corte (mm)	Unidade de Embalagem	Master Pack	TABELA ACESSÓRIOS SEM IVA
DT2205-QZ	5035048074978	HCS	Cortes limpos, precisos e rápidos em madeira, compensados e laminados, além de plásticos de até 30 mm de espessura.	100	75	2,5	30	5	10	15,68 €
DT2207-QZ	5035048074992	HCS	Cortes extremamente limpos e sem rebarbas em laminados e madeiras nobres de até 40 mm de espessura.	100	75	2,5	40	5	10	15,68 €
DT2209-QZ	5035048075012	HCS	Durabilidade extremamente longa. Cortes limpos, precisos e rápidos em madeira, compensados, móveis, laminados e plásticos de até 60 mm de espessura.	100	75	4,2	60	5	10	15,60 €
DT2210-QZ	5035048075029	HCS	Corte limpo, rápido e preciso em madeira, aglomerado, contraplacado, laminados e plástico até 60 mm de espessura.	100	75	4,2	60	20	40	53,55 €
DT2211-QZ	5035048075036	HCS	Cortes fáceis e precisos em madeira, contraplacado, placas de madeira lamelada, laminados e plástico até 60 mm de espessura.	100	75	3,1	60	5	5	12,83 €
DT2213-QZ	5035048075050	HCS	Cortes rápidos e precisos em madeira, contraplacado, sarrafos, laminados e plástico até 60 mm de espessura.	100	75	4,2	60	5	10	15,09 €
DT2214-QZ	5035048075067	HCS	Corte rápido em madeira, aglomerado, contraplacado, laminados e plástico até 60mm de espessura.	100	75	4,2	60	20	40	49,28 €
DT2216-QZ	5035048075081	HCS	Cortes curvos precisos, limpos e rápidos em madeira, compensados e sarrafos, laminados de até 15 mm de espessura, mas NÃO ADEQUADOS para corte por imersão.	82	54	2	15	5	10	14,76 €
DT2217-QZ	5035048075098	BIM	Cortes limpos, rápidos e precisos em madeiras nobres, compensados e sarrafos, laminados e plásticos de até 30 mm de espessura. Durabilidade extremamente longa.	100	75	2,5	30	3	3	9,39 €
DT2218-QZ	5035048075104	BIM	Cortes limpos, rápidos e precisos em madeiras nobres, compensados e sarrafos, laminados e plásticos de até 60 mm de espessura. Durabilidade extremamente longa.	100	75	4	60	3	10	9,39 €
DT2219-QZ	5035048075111	BIM	Cortes extremamente limpos e sem rebarbas em laminados e madeiras nobres de até 40 mm de espessura. Durabilidade extremamente longa.	100	75	2,5	40	3	10	9,39 €
DT2220-QZ	5035048075128	BIM	Cortes rápidos e precisos em madeiras nobres, compensados, móveis, laminados e plásticos de até 60 mm de espessura. Durabilidade extremamente longa.	100	75	4	60	3	10	10,75 €
DT2221-QZ	5035048075135	BIM	Longa duração. Para cortes rápidos e precisos em alumínio até 15 mm e plásticos até 30 mm.	100	75	3	30	3	5	8,81 €

CONJUNTOS

Referência	Código de barras	Descrição	UE	Master Pack	TABELA ACESSÓRIOS SEM IVA
DT2296-QZ	5035048075142	DT2209 x2 / DT2205 x2 / DT2213 x2 / DT2216 / DT2218 / DT2217 / DT2220	10	10	34,51 €

EXTREME® LÂMINAS BIMETAL PARA METAL



CARACTERÍSTICAS

- As lâminas de serra vertical bimetálica EXTREME® oferecem longa durabilidade em metais não ferrosos e ligas de ferro.
- Lubrificante de refrigeração recomendado: óleo de corte, emulsão, lubrificante/graxa de refrigeração (para alumínio, aço-carbono).



PARA USAR COM

Serras de recortes (com fio e alimentadas por bateria)



LÂMINAS BIMETAL EXTREME® PARA CORTE EM METAL

Referência	Código de barras	Aplicações	Comprimento total (mm)	Comprimento de trabalho (mm)	Distância entre dentes (mm)	Profundidade do corte (mm)	Unidade de Embalagem	Master Pack	TABELA ACESSÓRIOS SEM IVA
DT2156-QZ	5035048059449	Cortes rápidos em chapas de até 2,5 mm de espessura	76	51	0,8	2,5	3	5	9,11 €
DT2154-QZ	5035048059432	Cortes rápidos em aço até 6mm, e em alumínio, cobre, latão e outros metais não ferrosos com até 5 mm de espessura	76	51	1,8	6	3	5	9,11 €
DT2150-QZ	5035048059425	Cortes rápidos em aço, alumínio, cobre, latão e outros metais não ferrosos com até 3 mm de espessura	86	61	1	3	3	10	9,11 €

EXTREME® LÂMINAS BIMETAL EXTREME® PARA MADEIRA E METAL



PARA USAR COM

Serras de recortes (com fio e alimentadas por bateria)

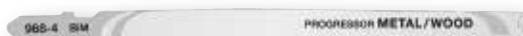

LÂMINAS BIMETAL EXTREME® PARA MADEIRA E METAL

Referência	Código de barras	Aplicações	Comprimento total (mm)	Comprimento de trabalho (mm)	Distância entre dentes (mm)	Profundidade do corte (mm)	Unidade de Embalagem	Master Pack	TABELA ACESSÓRIOS SEM IVA
DT2059-QZ	5035048060988	Para aplicações em madeira de até 65mm de espessura, bem como tubos e perfis metálicos de 10mm de espessura. Especialmente indicado para cortes em espessuras variáveis.	132	101	2,5-5	Madeira 65 / Metal 10	5	5	21,49 €

EXTREME® LÂMINAS ESPECIALISTAS



PARA USAR COM

Serras de recortes (com fio e alimentadas por bateria)



LÂMINAS ESPECIALISTAS BIMETAL EXTREME® PARA SERRA DE RECORTES

Referência	Código de barras	Aplicações	Comprimento total (mm)	Comprimento de trabalho (mm)	Distância entre dentes (mm)	Profundidade do corte (mm)	Unidade de Embalagem	Master Pack	TABELA ACESSÓRIOS SEM IVA
DT2080-QZ	5035048014400	Cortes limpos e retos em todos os tipos de laminados até 15mm de espessura.	82	59	1,7	15	5	10	30,82 €
DT2081-QZ	5035048014417	Curvas limpas em todos os laminados de até 15 mm de espessura.	82	59	1,4	15	3	10	13,53 €
DT2083-QZ	5035048014431	Chapas metálicas de espessura média e aço inoxidável até 4 mm de espessura	82	59	1,4	4	1	10	4,15 €
DT2101-QZ	5035048059340	Lâmina para corte de aço inoxidável e aço de 1,2 - 3 mm.	76	47	1	3	1	10	20,72 €
DT2102-QZ	5035048059357	Lâmina de grão de carboneto de tungstênio para revestimento cerâmico, fibra de vidro e plástico reforçado de até 10 mm de espessura.	76	50	-	10	1	5	10,68 €
DT2056-QZ	5035048060957	Dentes com ponta de metal duro para corte de plástico reforçado com fibra de vidro e similares. Plásticos até 65mm, gesso e outros materiais aglomerados com cimento até 80mm.	132	100	4,3	65	1	10	21,96 €
DT2103-QZ	5035048059364	Dentes com ponta de metal duro para cortar plástico reforçado com fibra de vidro, plásticos de até 20 mm e materiais ligados a cimento.	100	69	4,3	20	1	10	21,49 €
DT2201-QZ	5011402370764	Lâmina para materiais macios, espuma de borracha e poliestireno até 100 mm de espessura.	152	125	-	100	5	5	25,26 €
DT2084-QZ	5035048014448	Cortes retos e curvos em painéis sanduiche até 120mm e chapas de aço de média resistência.	180	148	2	120	5	10	26,62 €

LÂMINAS HSS PARA CORTE EM METAL



CARACTERÍSTICAS

- As lâminas de serra vertical HSS oferecem alta durabilidade e excelentes resultados de corte em aço e metais não ferrosos.
- Composto por aço rápido cortado sob medida e totalmente temperado ("High Speed Steel").
- Lubrificante de refrigeração recomendado: óleo de corte, emulsão, graxa lubrificante/de refrigeração (para alumínio e aço carbono)

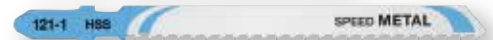

LÂMINAS HSS PARA CORTE EM METAL

Referência	Código de barras	Aplicações	Comprimento total (mm)	Comprimento de trabalho (mm)	Distância entre dentes (mm)	Profundidade do corte (mm)	Unidade de Embalagem	Master Pack	TABELA ACESSÓRIOS SEM IVA
DT2160-QZ	5035048033050	Cortes retos em chapas de aço e metais não ferrosos.	76	50	1,2	4	5	10	8,81 €
DT2161-QZ	5035048033067	Cortes retos em metais ferrosos e não ferrosos.	76	50	2	6	5	10	8,81 €
DT2162-QZ	5035048033074	Cortes retos em chapas de aço muito finas e metais não ferrosos.	76	50	0,7	2	5	5	8,81 €
DT2085-QZ	5035048070581	Cortes retos em chapas finas de aço, metais não ferrosos de 1,5 - 3mm e alumínio até 65mm.	132	108	1,2	3	5	10	17,29 €
DT2163-QZ	5035048033081	Cortes rápidos e retos em alumínio até 15mm, aço e metais não ferrosos de 3 a 6mm.	100	72	3	Alumínio 15 / Acero 6 / Plásticos 30	5	10	12,37 €
DT2058-QZ	5035048060971	Para chapas finas e grossas, tubos e perfis finos, bem como alumínio de até 10mm de espessura.	100	74	1,2 - 2,6	10	5	10	12,23 €

CONJUNTOS

Referência	Código de barras	Descrição	Conteúdo	Unidade de Embalagem	Master Pack	TABELA ACESSÓRIOS SEM IVA
DT2290-QZ	5035048061077	Conjunto de 10 lâminas de serra vertical - corte de madeira	DT2165 x2 / DT2050 / DT2168 / DT2177 x2 / DT2166 x2 / DT2075 x2	10	-	20,88 €
DT2292-QZ	5035048061084	Conjunto de 10 lâminas de serra vertical - corte de metal	DT2172 x2 - Cortes retos em chapas de aço muito finas DT2160 x3 - Cortes retos em chapa de aço DT2161 x2 Cortes retos em metal sólido, como aço DT2163 x2 - Cortes rápidos e retos em alumínio, aço, metais não ferrosos e PVC DT2054 BIM - Cortes curvos em metal e chapa de aço fina	10	1	20,88 €
DT2294-QZ	5035048061091	Conjunto de 10 lâminas de serra vertical - corte de madeira e metal	DT2165 x2 / DT2050 x2 / DT2163 x2 / DT2177 x2 / DT2160 x2	10	50	20,88 €

LÂMINAS DE AÇO HCS PARA MADEIRA



CARACTERÍSTICAS

- As lâminas de serra vertical HCS oferecem alta durabilidade e os melhores resultados de corte.
- Fabricado em aço e carbono ("High Carbon Steel").
- Para cortes em madeira, compensados e plásticos.

PARA USAR COM

Serras de recortes (com fio e alimentadas por bateria).



CONJUNTOS

Referência	Código de barras	Aplicações	Comprimento total (mm)	Comprimento de trabalho (mm)	Comprimento de distância entre dentes (mm)	Profundidade do corte (mm)	Unidade de Embalagem	Master Pack	TABELA ACESSÓRIOS SEM IVA
DT2050-QZ	5035048060896	Especial para cortes curvos em madeiras macias, compensados e tábuas.	76	48	2,0	15	5	5	8,36 €
DT2052-QZ	5035048060919	Especial para cortes curvos em madeiras macias, compensados e tábuas.	116	87	3,0	65	5	10	14,91 €
DT2053-QZ	5035048060926	Lâmina dentada invertida para corte sem lascas em aglomerado, compensado, fibra e laminado.	100	73	2,5	40	5	10	9,85 €
DT2164-QZ	5035048033128	Cortes rápidos e retos em madeiras e derivados.	100	68	4,0	60	5	10	9,59 €
DT2165-QZ	5035048033135	Cortes retos e finos em madeira e plásticos.	100	73	2,5	30	5	10	8,55 €
DT2168-QZ	5035048033234	Cortes finos e curvos em madeira macia, compensados e tábuas.	76	47	1,4	30	5	10	9,20 €
DT2049-QZ	5035048060889	Cortes rápidos e extra retos em madeira e aglomerado.	100	68	4,0	60	5	10	10,36 €
DT2051-QZ	5035048060902	Cortes rápidos em madeira, aglomerado, compensados e tábuas.	132	100	4,0	85	5	10	15,60 €
DT2077-QZ	5035048060858	Cortes rápidos e curvos em madeira.	100	70	4,0	60	5	10	9,72 €
DT2166-QZ	5035048033142	Cortes rápidos e retos em trabalhos de madeira, aglomerado e carpintaria.	100	68	4,0	60	5	10	7,77 €
DT2169-QZ	5035048033241	Cortes rápidos e retos em madeiras e derivados.	152	116	4,0	100	5	10	17,09 €
DT2048-QZ	5035048060872	Para cortes retos e angulares precisos em trabalhos de madeira, aglomerado e carpintaria.	116	87	2,5	65	5	10	17,09 €
DT2075-QZ	5035048060834	Cortes rápidos, extra retos e angulares em trabalhos de madeira, aglomerado e carpintaria.	100	68	4,0	60	5	10	12,05 €
DT2076-QZ	5035048060841	Cortes rápidos, extra retos e angulares em trabalhos de madeira, aglomerado e carpintaria.	152	116	4,0	100	5	10	18,59 €
DT2057-QZ	5035048060964	Cortes rápidos em espessuras variáveis em madeira, aglomerado e carpintaria trabalham até 65mm.	116	91	2-3	65	5	10	12,23 €
DT2167-QZ	5035048014455	Cortes rápidos e grosseiros em tábuas de madeira grossas de até 120 mm de espessura.	180	155	4,0	120	5	10	21,69 €
DT2074-QZ	5035048060827	Cortes limpos, extra retos e angulares em madeira para cortes rentes.	112	74	2,3	65	5	5	7,77 €

FOLHAS DE SERRA DE RECORTES - TABLA RESUMEN

LÂMINAS PARA CORTE EM MADEIRA								
HSS (High-Speed Steel)								
Profundidade de corte	Distância entre dentes (mm)	Laminados Madeira dura	Cortes curvos em madeira	Madeira	Madeira / Contraplacado Laminados / Plástico	Alumínio Plásticos	Madeira macia Compensado / Painéis	Madeira / Aglomerado Contraplacado / Laminado Placa
15mm	15mm				DT2205			
15mm	2.0mm				DT2216		DT2050	
30mm	1.4mm						DT2168	
30mm	2.5mm				DT2217, DT2165			
30mm	3.0mm					DT2221		
40mm	2.5mm	DT2207, DT2219						DT2053
60mm	3.1mm				DT2211, DT2212			
60mm	4.0mm		DT2077	DT2164, DT2049, DT2061 (haste en U)	DT2218, DT2220			DT2166, DT2075
60mm	4.2mm				DT2209, DT2210, DT2213, DT2214			
65mm	2mm & 3mm							DT2057
65mm	2.3mm							DT2074 (corte rente)
65mm	2.5mm							DT2048
65mm	3.0mm						DT2052	
85mm	4.0mm							DT2051
100mm	4.0mm			DT2169				DT2076
120mm	4.0mm			DT2167				

LÂMINAS PARA CORTE EM METAL			
Profundidade de corte	Distância entre dentes (mm)	Bi-Metal	HSS
		Metal não ferroso	Metal não ferroso Alumínio
2.0mm	0.7mm		DT2162
3.0mm	1.2mm		DT2085
3.0mm	1.0mm	DT2150	
2.5mm	0.8mm	DT2156	
6.0mm	1.8mm	DT2154	
4.0mm	1.2mm		DT2160
6.0mm	2.0mm		DT2161

LÂMINAS PARA METAIS ESPECIAIS							
Profundidade de corte	Distância entre dentes (mm)	Pontas de carboneto de tungstênio (TCT)	Pontas de carboneto de tungstênio (TCT)	Bi-Metal	Bi-Metal	Bi-Metal	Bi-Metal
		Plástico reforçado com fibra de vidro / Plástico / Gesso	Inox	Laminados	Materiais macios / Borracha / Espuma / Poliestireno	Materiais sanduíche / Aço	Madeira / Metal
3.0mm	1.0mm		DT2101				
5.0mm	1.4mm		DT2055				
10mm	-						
15mm	1.4mm			DT2081			
15mm	1.7mm			DT2080			
20mm	4.3mm	DT2103					
65/10mm	2.4-5mm						DT2059 (Madeira 65mm / Metal 10mm)
65mm	4.3mm	DT2056					
100mm	-				DT2201		
120mm	2.0mm					DT2084	

LÂMINAS DE SERRA SABRE E SERRA ALLIGATOR®

Estas lâminas de longa duração alcançam excelentes resultados em marcenaria, metalurgia e outras aplicações de corte exigentes.



EXTREME® 2x LONG LIFE

Para metal e madeira



EXTREME® CARBIDE

Para metal e madeira



XR EXTREME RUNTIME

Otimizado para ferramentas sem fio.
Para metal e madeira.



BI-METAL

Construído com corpo HCS (aço de alto carbono) e aresta de corte HSS (aço rápido) para maior durabilidade e corte mais rápido



SPECIALIST MATERIAL BLADES

Para madeira, tijolo oco e materiais de isolamento

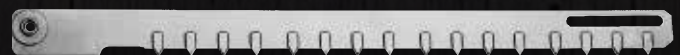

ALLIGATOR® SAW BLADES

A nossa linha de lâminas de serra Alligator® oferece versatilidade, alto desempenho e excelentes resultados.

SELEÇÃO DE LÂMINA



PROJETO DA LÂMINA

Para cortes limpos em isolamento de fibra, poliestireno, papelão, carpete, couro e borracha



DENTES CRUZADOS

Para cortes rápidos em madeira dura e macia, plástico e alumínio

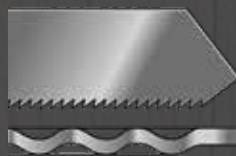

DENTES ONDULADOS

Para cortes finos e precisos em madeira dura e macia, alumínio, metais não ferrosos e plásticos



DENTES CRUZADOS

Para cortes rápidos em todos os tipos de madeira

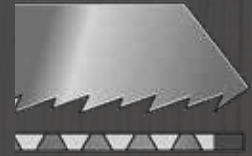

DENTES RETOS

Para cortes limpos em madeira e plásticos

FIXAÇÃO UNIVERSAL



A fixação universal garante alta usabilidade com todos os tipos de máquinas e marcas.

EXTREME® LÂMINAS DE SERRA SABRE BI-METAL



PARA USAR COM

Serras sabre (com fio e alimentadas por bateria).



LÂMINAS DE SABRE BI-METAL EXTREME®

Referência	Código de barras	Aplicações	Comprimento (mm)	Distância entre dentes (mm)	Dentes por pulgada	Unidade de Embalagem	Master Pack	TABELA ACESSÓRIOS SEM IVA
DT2407L-QZ	5035048088593	Para metais extremamente duros e abrasivos.	152	1.4-1.8	14-18	5	5	28,02 €
DT2408L-QZ	5035048088586	Para metais extremamente duros e abrasivos.	203	1.4-1.8	14-18	5	5	37,19 €
DT2409L-QZ	5035048088579	Para metais extremamente duros e abrasivos.	305	1.4-1.8	14-18	5	5	53,33 €
DT2300L-QZ	5035048088661	Para cortes rápidos e ásperos em madeira e pregos.	152	4.2	6	5	5	26,09 €
DT2307L-QZ	5035048088609	Para cortes rápidos e ásperos em madeira e pregos.	228	4.2	6	5	5	33,47 €
DT2314L-QZ	5035048088647	Para cortes rápidos e ásperos em madeira e pregos.	305	4.2	6	5	5	41,30 €
DT2301L-QZ	5035048088630	Para metais extremamente duros e abrasivos.	152	2.5	10	5	5	22,92 €
DT2308L-QZ	5035048088616	Para metais extremamente duros e abrasivos.	228	2.5	10	5	5	31,57 €
DT2316L-QZ	5035048089866	Para metais extremamente duros e abrasivos.	305	2.5	10	5	5	45,45 €

CONJUNTOS

Referência	Código de barras	Descrição	Conteúdo	Unidade de Embalagem	Master Pack	TABELA ACESSÓRIOS SEM IVA
DT2440L-QZ	5035048088678	Conjunto de 6 lâminas de serra de sabre EXTREME	DT2300L / DT2301L / DT2307L / DT2308L / DT2315L / DT2407L	6	-	45,23 €
DT2443L-QZ	5035048089842	Conjunto de 8 lâminas de serra de sabre EXTREME	DT2300L x3 / DT2407L x3 / DT2308L / DT2408L	8	-	59,84 €
DT2441L-QZ	5035048088685	Conjunto de 12 lâminas de serra de sabre EXTREME	DT2300L x2 / DT2301L x2 / DT2307L x2 / DT2308L x2 / DT2315L x2 / DT2407L / DT2408L	12	-	80,59 €

EXTREME® LÂMINAS DE SERRA SABRE DE CARBONETO



CARACTERÍSTICAS

- RÁPIDA REMOÇÃO DE RESTOS. Ranhuras grandes removem o material mais rapidamente*, reduzindo o tempo de corte.
- CORTE RÁPIDO EM APLICAÇÕES COMPLICADAS. O revestimento de titânio torna os dentes mais resistentes ao desgaste para que permaneçam afiados, proporcionando cortes até 2x mais rápidos*
- RESISTÊNCIA AO EXTREMO. O perfil alto e grosso da lâmina proporciona durabilidade e minimiza a possibilidade de quebra.
- PROJETADO PARA DESEMPENHAR. Cada dente é retificado com precisão para cortar uma ampla variedade de metais e madeira.
- VIDA ÚTIL ATÉ 10 VEZES MAIOR*. O metal duro soldado na aresta de corte ajuda a prevenir o desgaste ou perda dos dentes.



*Em comparação com lâminas bimetálicas DEWALT.

PARA USAR COM

Serras sabre (com fio e alimentadas por bateria)



10x LONG LIFE* **2x** FASTER

LÂMINAS DE SERRA SABRE DE CARBONETO EXTREME® EMBALAGEM INDIVIDUAL

Referência	Código de barras	Aplicações	Comprimento (mm)	Distância entre dentes (mm)	Dentes por pulgada	Unidade de Embalagem	Master Pack	TABELA ACESSÓRIOS SEM IVA
DT20440-QZ	5054905285067	Cortar madeira com pregos	152	4.2	6	1	5	22,70 €
DT20439-QZ	5054905285074	Cortar madeira com pregos	230	4.2	6	1	5	27,05 €
DT20438-QZ	5054905285081	Cortar madeira com pregos	305	1.4-1.8	6	1	5	30,31 €
DT20436-QZ	5054905285104	corte de metal	102	1.4-1.8	8	1	5	21,62 €
DT20435-QZ	5054905285111	corte de metais	230	1.4-1.8	8	1	5	27,05 €

XR EXTREME RUNTIME LÂMINA DE SERRA SABRE



CARACTERÍSTICAS

- Lâminas projetadas para ferramentas alimentadas por bateria e com fio. Adequado para FlexVolt.
- Design de alta eficiência para conseguir mais cortes por lâmina.
- Gama completa para corte de madeira e metal.
- O design variável dos dentes aumenta a eficiência da lâmina.
- ToughCoat™ - Calor reduzido durante o uso, prolongando a vida útil da lâmina.
- Vida útil até 2 vezes maior.



PARA USAR COM

XR FlexVolt, serras sabre com fio e alimentadas por bateria.



XR FLEX VOLT



LÂMINAS DE SERRA SABRE DE CARBONETO EXTREME®

Referência	Código de barras	Aplicações	Comprimento (mm)	Distância entre dentes (mm)	Dentes por pulgada	Unidade de Embalagem	Master Pack	TABELA ACESSÓRIOS SEM IVA
DT99554-QZ	5035048542149	Para corte rápido em madeira dura e macia com pregos.	152	4.2	6	5	5	27,37 €
DT99555-QZ	5035048542156	Para corte rápido em madeira dura e macia com pregos.	230	4.2	6	5	5	35,12 €
DT99553-QZ	5035048542132	Para corte energeticamente eficiente em metais extremamente duros e abrasivos.	152	1.4-1.8	14-18	5	5	33,24 €
DT99552-QZ	5035048542125	Para corte energeticamente eficiente em metais extremamente duros e abrasivos.	230	1.4-1.8	14-18	5	5	42,87 €

CONJUNTOS

Referência	Código de barras	Descrição	Conteúdo	Unidade de Embalagem	Master Pack	TABELA ACESSÓRIOS SEM IVA
DT99551-QZ	5035048542118	Conjunto de 8 lâminas de serra sabre Bi-Metal XR EXTREME RUNTIME	DT99552 / DT99553 x3 / DT99554 x3 / DT99555	8	-	62,61 €
DT99550-QZ	5035048542101	Conjunto de 13 lâminas de serra sabre Bi-Metal XR EXTREME RUNTIME	DT99552 x2 / DT99553 x4 / DT99554 x5 / DT99555 x2	13	-	84,58 €

LÂMINAS DE SERRA SABRE BIMETÁLICAS PARA CORTE DE METAIS



CARACTERÍSTICAS

- Lâminas bimetálicas resultantes de uma combinação de corpo HCS (aço de alto carbono) e aresta de corte HSS (aço rápido).
- Geometria agressiva dos dentes para corte rápido e eficiente de materiais, especialmente metais.
- Ideal para trabalhos de demolição.

PARA USAR COM

Serras sabre (com e sem fio)



LÂMINA DE SERRA SABRE BI-METAL PARA CORTE EN METAL

Referência	Código de barras	Aplicações	Comprimento (mm)	Distância entre dentes (mm)	Dentes por pulgada	Unidade de Embalagem	Master Pack	TABELA ACESSÓRIOS SEM IVA
DT2404-QZ	5035048072707	Lâmina projetada para diferentes espessuras de materiais: Chapas de até 8 mm e perfis metálicos de até 100 mm	150	1.4-3.35	8-18	5	1	25,81 €
DT2385-QZ	5035048034620	Cortes finos em chapas, tubos e perfis de aço até 1,5mm	152	1.1	23	5	5	21,87 €
DT2384-QZ	5035048034613	Cortes finos em chapas, tubos e perfis de aço até 3mm	152	1.4	18	5	5	21,87 €
DT2361-QZ	5035048034606	Cortes finos em chapas, tubos e perfis de aço até 8mm	152	1.8	14	5	5	21,87 €
DT2354-QZ	5035048033340	Cortes finos em chapas, tubos e perfis de aço até 3mm	203	1.4	18	5	-	32,75 €
DT2353-QZ	5035048033333	Cortes finos em chapas, tubos e perfis de aço até 8mm	203	1.8	14	5	5	32,75 €

LÂMINA DE SERRA SABRE BI-METAL PARA MADEIRA



CARACTERÍSTICAS

- Lâminas bimetálicas resultantes de uma combinação de corpo HCS (aço de alto carbono) e aresta de corte HSS (aço rápido).
- Geometria agressiva dos dentes para corte rápido e eficiente de materiais, especialmente metais.
- Ideal para trabalhos de demolição.

PARA USAR COM

Serras sabre (com fio e alimentadas por bateria)



LÂMINAS DE SERRA SABRE BI-METAL PARA MADEIRA

Referência	Código de barras	Aplicações	Comprimento (mm)	Distância entre dentes (mm)	Dentes por pulgada	Unidade de Embalagem	Master Pack	TABELA ACESSÓRIOS SEM IVA
DT2359-QZ	5035048034583	Cortes rápidos em madeira com pregos e plástico rígido. Ponta especial para cortes rápidos e precisos em madeira.	152	4.2	6	5	1	28,86 €
DT2349-QZ	5035048034590	Cortes rápidos em madeira com pregos e plástico rígido. Ponta especial para cortes rápidos e precisos em madeira.	228	4.2	6	5	5	38,46 €
DT2350-QZ	5035048033302	Cortes rápidos em madeira com pregos e plástico rígido. Ponta especial para cortes rápidos e precisos em madeira.	305	4.2	6	5	-	37,19 €
DT2353-QZ	5035048033333	Cortes finos em chapas, tubos y perfiles de acero de hasta 8mm	203	1.8	14	5	5	32,75 €

LÂMINA DE SERRA SABRE BI-METAL PARA USO UNIVERSAL

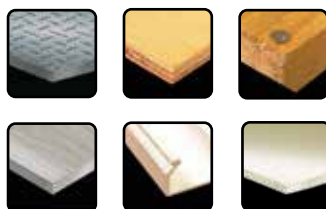

CARACTERÍSTICAS

- Construção bimetalica, combinando corpo em HCS (aço alto carbono) e lâmina de corte em HSS (aço rápido).
- Arestas de corte em HSS em liga de cobalto para maior resistência ao desgaste.
- Máxima estabilidade.

PARA USAR COM

Serras sabre (com e sem fio)



LÂMINA DE SERRA SABRE BI-METAL PARA USO UNIVERSAL

Referência	Código de barras	Aplicações	Comprimento (mm)	Distância entre dentes (mm)	Dentes por pulgada	Unidade de Embalagem	Master Pack	TABELA ACESSÓRIOS SEM IVA
DT2348-QZ	5035048034637	Para painéis sanduíche até 100mm e metais até 10mm	152	1.8-2.5	10-14	5	1	25,65 €
DT2387-QZ	5035048034644	Para painéis sanduíche até 175mm e metais até 10mm	203	1.8-2.5	10-14	5	5	32,75 €
DT2355-QZ	5035048033357	Para painéis sanduíche até 250mm e metais até 10mm	305	1.8-2.5	10-14	5	1	37,85 €
DT2406-QZ	5035048072714	Lâmina para diferentes espessuras de material: Madeira com pregos, metal e aglomerado até 150mm; chapas e perfis de alumínio até 18mm; perfis de plástico, fibra de vidro e plástico reforçado até 150mm	203	2.4-4.6	5-10	5	5	41,02 €

LÂMINA DE SERRA SABRE HCS RECÍPROCAS PARA MADEIRA



CARACTERÍSTICAS

- Aço carbono altamente flexível (HCS).
- Para madeira macia, derivados de madeira, plásticos e outros materiais macios.
- Conexão universal de 1/2"

PARA USAR COM

Serras sabre (com e sem fio)



LÂMINA DE SERRA SABRE HCS RECÍPROCAS PARA MADERA

Referência	Código de barras	Aplicações	Comprimento (mm)	Distância entre dentes (mm)	Dentes por pulgada	Unidade de Embalagem	Master Pack	TABELA ACESSÓRIOS SEM IVA
DT2402-QZ	5035048072691	Projetado para diferentes espessuras de material: Madeira até 150mm; aglomerado e fibropanel de média densidade até 60mm; compensado e plástico até 150mm; painéis de madeira até 175mm	203	2.4-4	6-10	5	1	30,75 €
DT2352-QZ	5035048033326	Para madeira sem pregos, madeira viva, lenha e argamassa até 190mm	240	5-6.5	4-5	5	-	29,58 €
DT2432-QZ	5035048072813	Para madeira sem pregos, madeira viva e cortes até 250mm	305	8.5	3	5	1	28,31 €
DT2406-QZ	5035048072714	Lâmina para diferentes espessuras de material: Madeira com pregos, metal e aglomerado até 150mm; chapas e perfis de alumínio até 18mm; perfis de plástico, fibra de vidro e plástico reforçado até 150mm	203	2.4-4.6	5-10	5	5	41,02 €

CONJUNTOS

Referência	Código de barras	Descrição	Conteúdo	Unidade de Embalagem	Master Pack	TABELA ACESSÓRIOS SEM IVA
DT2442-QZ	5035048051955	Conjunto de 8 lâminas de serra sabre alternativas HCS para madeira	DT2301-QZ x2 / DT2303-QZ x2 / DT2349-QZ x2 / DT2353-QZ x2	8	-	53,20 €

LÂMINAS PARA ESPECIALISTAS

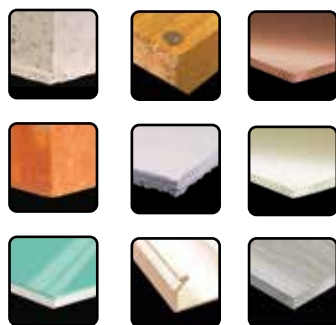

PARA USAR COM

Serras sabre (com e sem fio)



LÂMINAS PARA ESPECIALISTAS

Referência	Código de barras	Aplicações	Comprimento (mm)	Distância entre dentes (mm)	Dentes por pulgada	Unidade de Embalagem	Master Pack	TABELA ACESSÓRIOS SEM IVA
DT2356-QZ	5035048033364	Lâmina bimetálica para corte de gesso.	152	1.8	14	5	1	12,06 €
DT2333-QZ	5035048011294	Para corte de blocos de alvenaria leve, tijolos, materiais abrasivos, cerâmica, fibra de vidro, aço e madeira com pregos.	228	2	13	2	5	18,65 €
DT2400-QZ	5035048072684	Lâmina Bimetálica para reparação de paletes, madeira com pregos e metal até 175mm de espessura; chapas, tubos metálicos, perfis de alumínio até 12mm. Especialmente projetado para cortes rentes.	225	2.5	10	1	5	492,37 €
DT2420-QZ	5035048072752	Lâmina com ponta de carboneto de tungstênio para corte de concreto celular, tijolo vermelho e fibrocimento até 150mm.	240	12.7	2	1	5	48,34 €
DT2421-QZ	5035048072769	Lâmina com ponta de carboneto de tungstênio para corte de concreto celular, tijolo vermelho e fibrocimento até 250mm.	305	12.7	2	1	1	66,06 €
DT2422-QZ	5035048072776	Para cortar concreto celular, tijolo e fibrocimento até 365mm.	457	12.7	2	1	1	92,03 €

Referência	Código de barras	Aplicações	Comprimento x Largura x Espessura (mm)	Dentes por pulgada	Unidade de Embalagem	Master Pack	TABELA ACESSÓRIOS SEM IVA
DT2332-QZ	5035048011287	Corte de tijolo, fibrocimento e ferro fundido	152 x 19 x 0.8	Dente granulado	2	1	13,49 €



LONGA VIDA ÚTIL EM MATERIAIS ABRASIVOS

Os dentes de metal duro de alta resistência cortam materiais duros como cimento, tijolo, azulejo e fibra de vidro com excelentes resultados.



BREAKAWAY™ LÂMINAS DE SERRA SABRE SEGMENTADA

TECNOLOGIA TOUGHCOAT™

Resistente ao calor para desempenho duradouro da lâmina

14/18 DENTES POR POLEGADA (TPI)

Para cortes otimizados em aplicações metálicas

TECNOLOGIA BREAKAWAY™

Lâmina segmentada em duas metades para máximo aproveitamento



LÂMINA BIMETÁLICA

Lâmina em aço carbono com dentes de alta velocidade (M2)

CORPO PESADO

Para maior durabilidade

2 LÂMINAS EM 1

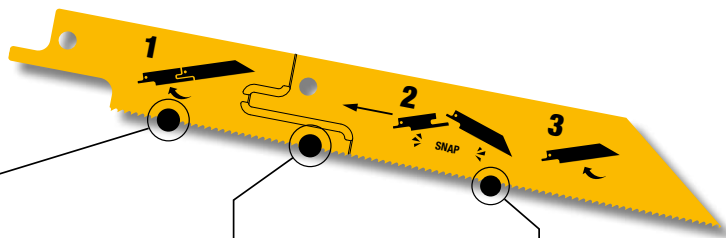

1 Use até que a lâmina esteja gasta

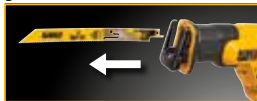

2 Quebre e desfaça a parte frontal



3. Coloque a peça restante e continue usando normalmente



LÂMINAS PARA ESPECIALISTAS

Referência	Código de barras	Aplicações	Comprimento x Largura x Espessura (mm)	Dentes por pulgada	Unidade de Embalagem	Master Pack	TABELA ACESSÓRIOS SEM IVA
DT2417-QZ	5035048543504	Cortes rápidos em metais, chapas, tubos e perfis	152	14 / 18	5	5	24,08 €
DT2416-QZ	5035048543498	Cortes rápidos em metais, chapas, tubos e perfis	230	14 / 18	5	5	28,78 €

LÂMINA DE SERRA SABRE - TABLA RESUMEN

* EMBALAGEM INDUSTRIAL

■ Punta con tecnología de penetración rápida

▼ Para ferramentas a batería

HCS = Acero al carbono altamente flexible

Bi-M = Cuerpo de la hoja HCS (acero alto en carbono) y cuchilla HSS (acero de alta velocidad)



Profundidade de corte	Distância entre dentes (mm)	Laminados Madeira dura	Cortes curvos em madeira	Madeira	Madeira / Contraplacado / Laminados / Plástico	Alumínio / Plásticos	Madeira macia / Compensado / Painéis	Madeira / Aglomerado / Contraplacado / Laminado / Placa
LÂMINAS PARA CORTE EM MADEIRA								
15mm	2.0mm				DT2216		DT2050	
30mm	1.4mm						DT2168	
30mm	2.5mm				DT2217, DT2165			
30mm	3.0mm					DT2221		
40mm	2.5mm	DT2207, DT2219						DT2053
60mm	3.1mm				DT2211, DT2212			
60mm	4.0mm		DT2077	DT2164, DT2049, DT2061 (haste en U)	DT2218, DT2220			DT2166, DT2075
60mm	4.2mm				DT2209, DT2210, DT2213, DT2214			
65mm	2mm & 3mm							DT2057
65mm	2.3mm							DT2074 (corte rente)
65mm	2.5mm							DT2048
65mm	3.0mm						DT2052	
85mm	4.0mm							DT2051
100mm	4.0mm			DT2169				DT2076
120mm	4.0mm			DT2167				

		Bi-Metal	HSS (High-Speed Steel)		
Profundidade de corte	Distância entre dentes (mm)	Metal não ferroso	Metal não ferroso	Alumínio	
LÂMINAS PARA CORTE EM METAL					
2.0mm	0.7mm		DT2162		
3.0mm	1.2mm			DT2085	
3.0mm	1.0mm	DT2150			
2.5mm	0.8mm	DT2156			
6.0mm	1.8mm	DT2154			
4.0mm	1.2mm		DT2160		
6.0mm	2.0mm		DT2161		

		Puntas de carboneto de tungstênio (TCT)	Puntas de carboneto de tungstênio (TCT)	Bi-Metal	Bi-Metal	Bi-Metal	Bi-Metal	Bi-Metal
Profundidade de corte	Distância entre dentes (mm)	Plástico reforçado com fibra de vidro / Plástico / Gesso	Inox	Laminados	Materiais macios / Borracha Espuma / Poliestireno	Materiais sandwich Aço	Madeira Metal	Madeira / Metal
FOLHAS PARA MATERIAIS ESPECIALES								
3.0mm	1.0mm		DT2101					
5.0mm	1.4mm		DT2055					
10mm	-							
15mm	1.4mm			DT2081				
15mm	1.7mm			DT2080				
20mm	4.3mm	DT2103						
65/10mm	2.4-5mm							DT2059 (Madeira 65mm / Metal 10mm)
65mm	4.3mm	DT2056						
100mm	-					DT2201		
120mm	2.0mm						DT2084	



XR EXTREME RUNTIME LÂMINAS DE SERRA ALLIGATOR® XR EXTREME RUNTIME



CARACTERÍSTICAS

- Projetado para ferramentas alimentadas por bateria.
- Adequado para tecnologia FlexVolt.
- Design de alta eficiência que permite mais cortes por carga.

PARA USAR COM

XR FlexVolt, outras serras alternativas com fio e alimentadas por bateria



LÂMINAS DE SERRA ALLIGATOR® XR EXTREME RUNTIME

Referência	Código de barras	Aplicações	Apto para	Comprimento total (mm)	Comprimento de trabalho (mm)	Material do dente	Unidade de Embalagem	Master Pack	TABELA ACESSÓRIOS SEM IVA
DT99591-QZ	5035048542545	Corte rápido de blocos de tijolos termoclasos e blocos beta celulares	DCS 397 DWE 397 DWE 398 DWE 399	555	430	TCT	1	-	123,33 €
DT99593-QZ	5035048542569	Corte rápido em madeira dura, madeira macia, toras, gesso e fibra de vidro. Não recomendado para cortar aglomerado.	DCS 397 DWE 397 DWE 398 DWE 399	555	430	HSS	1	-	55,09 €

LÂMINAS DE SERRA ALLIGATOR®

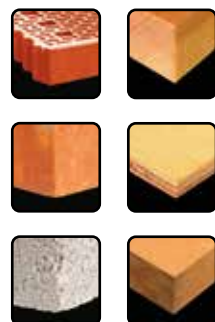

PARA USAR COM
DWE396 / 397 / 398 / 399.



LÂMINAS DE SERRA ALLIGATOR®

Referência	Código de barras	Aplicações	Comprimento total (mm)	Comprimento de trabalho (mm)	Material do dente	Unidade de Embalagem	Master Pack	TABELA ACESSÓRIOS SEM IVA
DT2970-QZ	5035048083635	Corte de madeira fina	410	295	HSS	1	-	56,48 €
DT2971-QZ	5035048083642	corte bruto em madeira	410	295	HSS	1	-	42,06 €
DT2972-QZ	5035048083659	Corte de madeira fina	410	295	TCT	1	-	104,58 €
DT2973-QZ	5035048083666	Porotón turma 12	410	295	TCT	1	-	76,81 €
DT2977-QZ	5035048083703	Porotón turma 20	410	295	TCT	1	-	122,55 €
DT2974-QZ	5035048083673	Porotón turma 12	555	430	TCT	1	-	102,29 €
DT2975-QZ	5035048083680	Betão de grão fino	555	430	TCT	1	-	111,25 €
DT2976-QZ	5035048083697	Porotón turma 20	555	430	TCT	1	-	152,20 €
DT2979-QZ	5035048098226	Material isolante	555	430	HSS	1	-	98,03 €

LÂMINAS DE SERRA DE FITA



CARACTERÍSTICAS

- Lâminas em aço temperado.
- Dentes extremamente afiados e endurecidos permitem cortes mais limpos.

PARA USAR COM

DW738, DW739, DW876 and DCS371.



LÂMINAS DE SERRA DE CINTA

Referência	Código de barras	Aplicações	Comprimento da lâmina (mm)	Ângulo de inclinação	Tooth Kerf (mm)	Espessura da lâmina (mm)	Unidade de Embalagem	Master Pack	TABELA ACESSÓRIOS SEM IVA
DT8481-QZ	5035048025550	Folha de uso geral	2095	12	0,6	4,2	1	-	47,73 €
DT8482-QZ	5035048025567	Madeira - Cortes grossos	2095	16	0,6	6,4	1	-	52,54 €
DT8483-QZ	5035048025574	Madeira - Contornos/curvas	2095	6	0,6	3,2	1	-	44,70 €
DT8486-QZ	5035048025604	Madeira, laminado e fórmica	2095	10	0,6	3,2	1	-	46,38 €



Referência	Código de barras	Aplicações	Comprimento da lâmina (mm)	Ângulo de inclinação	Tooth Kerf (mm)	Espessura da lâmina (mm)	Unidade de Embalagem	Master Pack	TABELA ACESSÓRIOS SEM IVA
DT8470-QZ	5011402380978	Madeira	2215	4	0,6	1,8	1	-	64,50 €
DT8471-QZ	5011402380985	Madeira - Contornos / marchetaria	2215	6	0,4	4,2	1	-	58,10 €
DT8472-QZ	5011402380992	Madeira - Seção Transversal	2215	10	0,4	4,2	1	-	58,10 €
DT8473-QZ	5011402381005	Madeira - Cortes rápidos	2215	16	0,6	6,4	1	-	59,62 €
DT8474-QZ	5011402381012	Madeira - Cortes rápidos em madeira grossa	2215	20	0,6	6,4	1	-	59,62 €
DT8475-QZ	5011402381029	Metais não ferrosos - Cortes em aço fino	2215	6	0,6	1,4	1	-	46,36 €
DT8476-QZ	5011402381036	Metais não ferrosos - Cortes em aço grosso	2215	12	0,6	1,8	1	-	51,56 €



CONJUNTOS

Referência	Código de barras	Aplicações	Apto para	Comprimento da lâmina (mm)	Ângulo de inclinação	Tooth Kerf (mm)	Espessura da lâmina (mm)	Unidade de Embalagem	Master Pack	TABELA ACESSÓRIOS SEM IVA
DT8461-QZ	5035048090893	Para metal alumínio, acero inoxidable y plástico de hasta 6.35mm	DCS 371	835	12	0,5	1,4	4	10	45,62 €
DT8462-QZ	5035048090909	Para metal alumínio, acero inoxidable y plástico de hasta 3.97mm	DCS 371	835	12	0,5	1,1	4	10	45,62 €
DT8468-QZ	5054905296087	Metal, tuberías metálicas, tubo de cobre, acero laminado	DCS 377	690	18	0,5	1.8/1.4	3	20	36,50 €
DT8477-QZ	5054905321482	Metal, tuberías metálicas, tubo de cobre, acero laminado	DCS 378	899	18	0,5	1,4	3	-	43,99 €

FRESAGEM DE MADEIRA

Acessórios de alto desempenho para sua plaina e fresadora

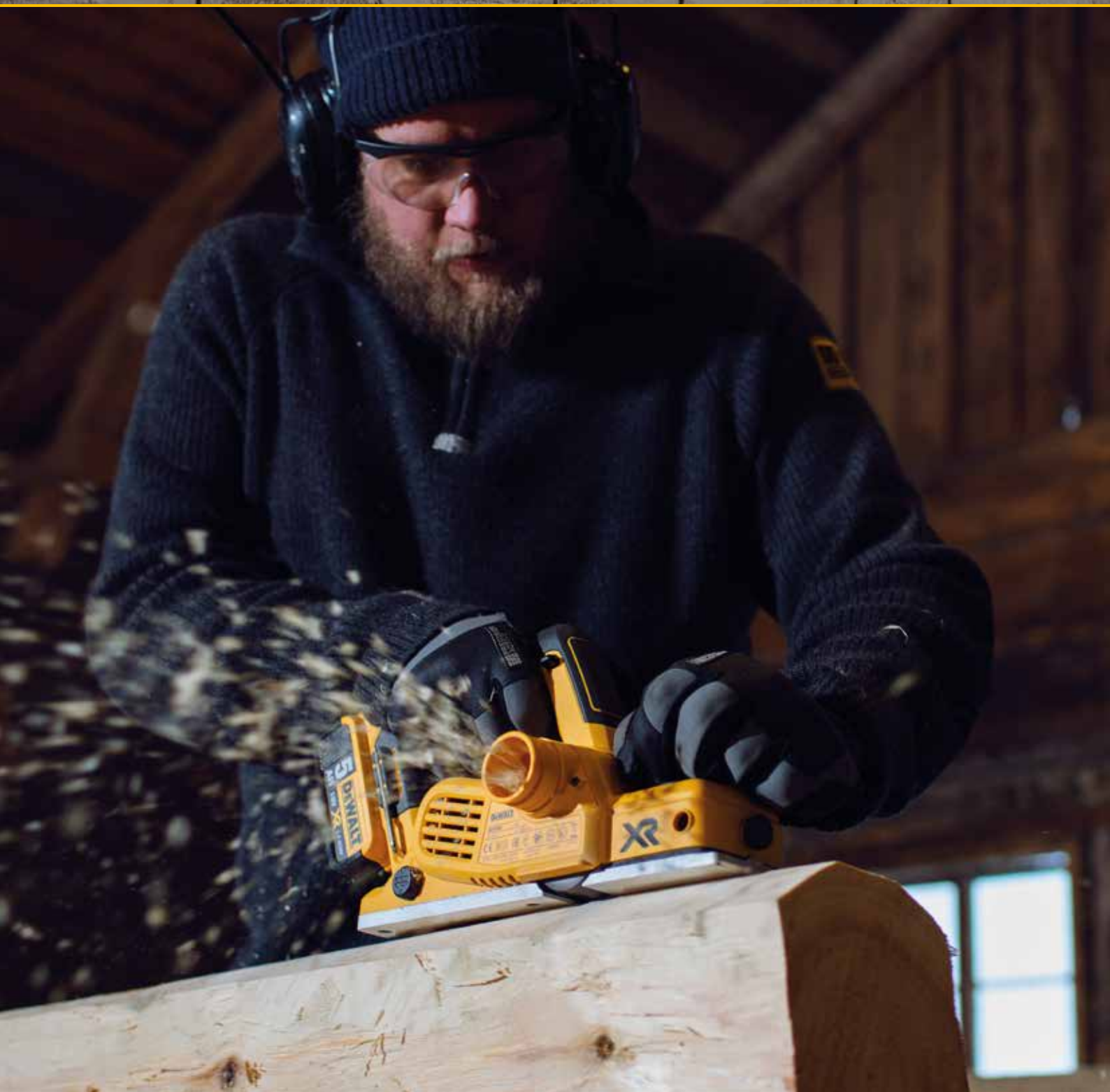

FRESAGEM DE MADEIRA



CARACTERÍSTICAS

- Cortadores de dois gumes para bordas precisas e sem rebarbas.

APLICAÇÕES

Para diferentes tipos de cortes, ranhuras, reentrâncias e furos.

Facilita a perfuração.

Aplicações em diversos tipos de madeira e derivados.

Aplicações em distintos tipo de maderas y derivados.

PARA USAR COM

Fresadora



CORTADORES PARA FRESADORA

Referência	Código de barras	Descrição	Haste (mm) (A)	Diâmetro (Ø) de fresado (mm) (B)	Comprimento de trabalho (mm) (C)	Comprimento total (mm)	Unidade de Embalagem	Master Pack	TABELA ACESSÓRIOS SEM IVA
DT90002-QZ	5035048538463	Borda dupla (Z2)	8	6	19	55	1	5	28,01 €
DT90003-QZ	5035048538494	Borda dupla (Z2)	8	8	20	55	1	5	28,01 €
DT90004-QZ	5035048538500	Borda dupla (Z2)	8	10	20	52	1	5	27,44 €
DT90006-QZ	5035048538524	Borda dupla (Z2)	8	14	20	52	1	5	31,23 €
DT90008-QZ	5035048538548	Borda dupla (Z2)	8	16	20	52	1	5	34,43 €
DT90009-QZ	5035048538555	Borda dupla (Z2)	8	18	20	52	1	5	33,41 €
DT90010-QZ	5035048538562	Borda dupla (Z2)	8	20	20	52	1	5	33,41 €
DT90011-QZ	5035048538586	Borda dupla (Z2)	8	22	20	52	1	5	37,68 €
DT90012-QZ	5035048538593	Borda dupla (Z2)	8	25	20	52	1	5	38,76 €

CONJUNTOS DE CORTADORE DE 8mm

Referência	Código de barras	Descrição y Conteúdo	Diâmetro (Ø) (mm)	Unidade de Embalagem	Master Pack	TABELA ACESSÓRIOS SEM IVA
		Conjunto de 12 fresas em caixa com tampa transparente	-			
		Fresa oca	12			
		Fresa com ranhura em V	12.7			
		fresa de dente	14.3			
		Fresa oca com rolamento de esferas	21.5			
DT90016-QZ	5035048538647	Fresa de perfil com rolamento de esferas	27	12	-	131,74 €
		Fresa chanfradora de rolamento de esferas	28.6			
		Corte de rebarbas	8 - 12			
		Fresa para ranhurar	16			
		Cortadores de rolamento de esferas	12.7			
		Fresas de topo arredondadas com rolamento de esferas	24.7 - 32.7			



LÂMINAS DE ESCOVA



PARA USAR COM

Escovas com fio e alimentadas por bateria

LÂMINAS DE ESCOVA

Referência	Código de barras	Descrição	Comprimento (mm)	Largura (mm)	Espessura da lâmina (mm)	Unidade de Embalagem	Master Pack	TABELA ACESSÓRIOS SEM IVA
DT3901-QZ	5035048059456	Lâmina de escova TCT reversível 80mm	80	5.9	1.2	2	5	16,94 €
DT3905-QZ	5011402381852	Lâmina de plaina HSS reversível 82mm	82	5.5	1.1	2	30	7,77 €
DT3906-QZ	5011402381869	Lâmina de escova TCT reversível 82mm	82	5.5	1.1	2	5	15,53 €



LIXAS E ABRASIVOS

A gama de lixas e abrasivos DEWALT® inclui diferentes tipos de lixas, cintas, folhas, discos e malhas abrasivas para se adaptarem a diferentes acabamentos e ferramentas.

EXTREME®

MALHA ABRASIVA



Este tecido permite uma remoção mais eficaz do pó da lixagem, o que por sua vez também resulta num lixamento com um acabamento mais fino.

Excelentes resultados

Grãos de óxido de alumínio de alta qualidade para um acabamento perfeito.



Discos de chama

Para remoção de ferrugem, lixamento e limpeza de metais

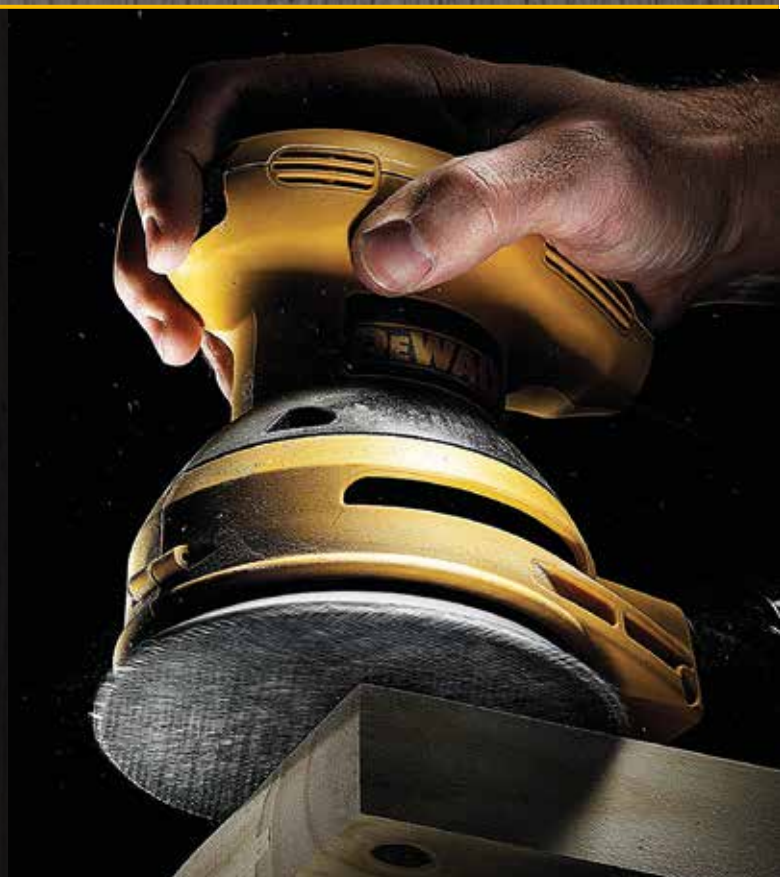

CARACTERÍSTICAS

O grão de carboneto de silício é adicionado à trança de náilon por meio de um processo especial. Isto reduz a flexibilidade da lâmina, mas aumenta a vida útil da lâmina em até 4 vezes em comparação com uma lixa DEWALT® padrão.

Além disso, devido ao grande número de microfuros na malha, a capacidade de sucção aumenta significativamente.

APLICAÇÕES

Para todas as aplicações de lixamento de madeira, metal, tintas, vernizes e gesso.



EXTREME® LIXAS DE MALHA UNIVERSAL



CARACTERÍSTICAS

• Lâminas universais para uso com lixadeira rotorbital.



PARA USAR COM

Extração de poeira. Uso compatível com qualquer lixadeira rotativa, como:



DeWALT®, Bosch®, Festool®, Makita®, Metabo®, Milwaukee®.



DISCOS DE LIXAS DE MALHA PARA LIXADORAS ROTORBITALES 125mm

Referência	Código de barras	Tamanho do grão	Unidade de Embalagem	Master Pack	TABELA ACESSÓRIOS SEM IVA
DTM8671-QZ	5035048543597	40	5	5	8,42 €
DTM8560-QZ	5035048093894	60	5	5	8,42 €
DTM3103-QZ	5035048024201	80	5	5	8,42 €
DTM3105-QZ	5035048024171	120	5	5	8,42 €
DTM3107-QZ	5035048024157	240	5	5	8,42 €
DTM8562-QZ	5035048093917	320	5	-	8,42 €

DISCOS DE LIXAS DE MALHA PARA LIXADORAS ROTORBITALES 150mm

Referência	Código de barras	Tamanho do grão	Unidade de Embalagem	Master Pack	TABELA ACESSÓRIOS SEM IVA
DTM8675-QZ	5035048543603	40	5	5	11,24 €
DTM8556-QZ	5035048093856	60	5	5	11,24 €
DTM3123-QZ	5035048024195	80	5	5	11,24 €
DTM3125-QZ	5035048024164	120	5	5	11,24 €
DTM3127-QZ	5035048024188	240	5	5	11,24 €
DTM8558-QZ	5035048093870	320	5	5	11,24 €

DISCOS DE LIXAS DE MALHA PARA LIXADORAS DE PAREDES DE GESSO - 225mm

Referência	Código de barras	Tamanho do grão	Unidade de Embalagem	Master Pack	TABELA ACESSÓRIOS SEM IVA
DTM8681-QZ	5035048543702	80	5	5	19,39 €
DTM8682-QZ	5035048543726	120	5	5	19,39 €
DTM8683-QZ	5035048543733	240	5	5	19,39 €

EXTREME® LIXAS DE MALHA

LIXAMENTO DE DETALHE



PARA USAR COM

Lixadeira de detalhe ou multiferramenta DWE315 / DCS355



LIXAS DE MALHA EXTREME® DELTA

Referência	Código de barras	Tamanho do grão	Unidade de Embalagem	Master Pack	TABELA ACESSÓRIOS SEM IVA
DTM8667-QZ	5035048543566	40	5	5	7,01 €
DTM8668-QZ	5035048543641	60	5	5	7,01 €
DTM3092-QZ	5035048024140	80	5	5	7,01 €
DTM3093-QZ	5035048024126	120	5	5	7,01 €
DTM3095-QZ	5035048024133	240	5	5	7,01 €

1/3 DE FOLHA



PARA USAR COM

DeWALT®, Makita®.



LIXAS DE MALHA EXTREME® 1/3 DE FOLHA

Referência	Código de barras	Tamanho do grão	Unidade de Embalagem	Master Pack	TABELA ACESSÓRIOS SEM IVA
DTM8655-QZ	5035048543542	40	5	5	11,24 €
DTM8656-QZ	5035048543627	60	5	5	11,24 €
DTM8621-QZ	5035048024065	80	5	5	11,24 €
DTM8622-QZ	5035048024072	120	5	5	11,24 €
DTM8624-QZ	5035048024089	240	5	5	11,24 €

EXTREME® MALHA ABRASIVA

1/4 DE FOLHA



PARA USAR COM

DeWALT®, Bosch®,
Festool®, Metabo.



MALHA ABRASIVA EXTREME® 1/4 DE FOLHA

Referência	Código de barras	Tamanho do grão	Unidad de Embalagem	Master Pack	TABELA ACESSÓRIOS SEM IVA
DTM8663-QZ	5035048543559	40	5	5	7,01 €
DTM8664-QZ	5035048543634	60	5	5	7,01 €
DTM3022-QZ	5035048024096	80	5	5	7,01 €
DTM3023-QZ	5035048024102	120	5	5	7,01 €
DTM3025-QZ	5035048024119	240	5	5	7,01 €

1/2 DE FOLHA



PARA USAR COM

DeWALT®, Bosch®,
Festool®, Metabo.



MALHA ABRASIVA EXTREME® 1/2 DE FOLHA

Referência	Código de barras	Tamanho do grão	Unidad de Embalagem	Master Pack	TABELA ACESSÓRIOS SEM IVA
DTM8659-QZ	5035048543610	40	5	5	21,06 €
DTM8660-QZ	5035048543689	60	5	5	21,06 €
DTM8551-QZ	5035048024287	80	5	-	21,06 €
DTM8552-QZ	5035048024270	120	5	-	21,06 €

LÂMINAS DE LIXA MULTIUSOS

1/3 DE FOLHA



FOLHAS DE LIXA MULTIUSOS 1/3 DE FOLHA - 93 x 190mm

Referência	Código de barras	Tamanho do grão	Unidad de Embalagem	Master Pack	TABELA ACESSÓRIOS SEM IVA
DT8620-QZ	5035048070208	60	10	1	8,89 €
DT8621-QZ	5035048070215	80	10	1	8,89 €
DT8622-QZ	5035048070222	120	10	1	8,89 €
DT8623-QZ	5035048070239	180	10	1	8,89 €

1/3 DE FOLHA



FOLHAS DE LIXA MULTIUSOS 1/3 DE FOLHA - 93 x 230mm

Referência	Código de barras	Tamanho do grão	Unidad de Embalagem	Master Pack	TABELA ACESSÓRIOS SEM IVA
DT8590-QZ	5035048069905	60	10	1	6,99 €
DT8591-QZ	5035048069912	80	10	1	6,99 €
DT8592-QZ	5035048069929	120	10	1	6,99 €

1/4 DE FOLHA



FOLHAS DE LIXA MULTIUSOS 1/4 DE FOLHAS

Referência	Código de barras	Tamanho do grão	Unidad de Embalagem	Master Pack	TABELA ACESSÓRIOS SEM IVA
DT3011-QZ	5035048058947	40	25	1	14,49 €
DT3012-QZ	5035048058954	60	25	1	10,98 €
DT3014-QZ	5035048058961	100	25	1	9,79 €
DT3015-QZ	5035048058978	150	25	1	9,98 €
DT3017-QZ	5035048058985	220	25	1	10,48 €

1/2 DE FOLHA



FOLHAS DE LIXA MULTIUSOS 1/2 DE FOLHA

Referência	Código de barras	Tamanho do grão	Unidad de Embalagem	Master Pack	TABELA ACESSÓRIOS SEM IVA
DT8550-QZ	5035048069608	60	10	1	10,10 €
DT8551-QZ	5035048069615	80	10	1	9,71 €
DT8552-QZ	5035048069622	120	10	1	9,03 €

LÂMINAS DE LIXA

1/4 DE FOLHA

CARACTERÍSTICAS

- Acessório resistente ao calor que permite lixamento de alta potência.
- Papel forte e durável. Maior vida útil e desempenho.
- Revestimento de estearato excelente para lixar madeiras macias e superfícies pintadas.
- Revestimento de nylon para troca rápida e fácil da lâmina.

APLICAÇÕES

Para todas as tarefas de lixamento e acabamento em madeira, metal e superfícies pintadas

PARA USAR COM

Multiferramenta DWE315 / DCS355

FOLHAS DE LIXA 1/4 DE FOLHA

Referência	Código de barras	Tamanho do grão	Unidad de Embalagem	Master Pack	TABELA ACESSÓRIOS SEM IVA
DT3030-QZ	5035048014479	40	25	1	21,48 €
DT3031-QZ	5035048014493	60	25	1	21,48 €
DT3032-QZ	5035048014516	80	25	1	21,48 €
DT3033-QZ	5035048014530	120	25	-	17,16 €
DT3034-QZ	5035048014554	180	25	1	17,16 €
DT3035-QZ	5035048014578	240	25	1	17,16 €



LÂMINAS DE LIXA

DELTA

CARACTERÍSTICAS

- Lixa de acabamento industrial para todos os trabalhos de lixamento e acabamento de madeira, tintas e massas.
- O grão de óxido de alumínio proporciona um acabamento superior.
- Graças à resina obtemos uma excelente aderência dos grãos e uma elevada resistência ao calor para uma lixagem com máxima potência.
- Vida útil mais longa garantida, bem como desempenho mais longo.

APLICAÇÕES

Para todas as tarefas de lixamento e acabamento em madeira, superfícies pintadas e massa

PARA USAR COM

Multiferramenta DWE315 / DCS355

FOLHA DE LIXA - DELTA

Referência	Código de barras	Tamanho do grão	Unidad de Embalagem	Master Pack	TABELA ACESSÓRIOS SEM IVA
DT3090-QZ	5035048061770	40	10	1	6,67 €
DT3091-QZ	5035048061787	60	10	1	6,35 €
DT3092-QZ	5035048061794	80	10	1	6,35 €
DT3093-QZ	5035048061800	120	10	1	6,10 €
DT3094-QZ	5035048061817	180	10	1	6,10 €
DT3095-QZ	5035048061824	240	10	1	6,10 €



BANDAS DE MOAGEM



CARACTERÍSTICAS

- Grãos de óxido de alumínio de alta qualidade para perfeita remoção de material.
- Adesivo de resina sintética resistente ao calor e à poeira, compatível com uso constante.



APLICAÇÕES

Para todas as aplicações de lixamento em madeira, tinta e verniz, bem como metais.



PARA USAR COM

Serra de fita

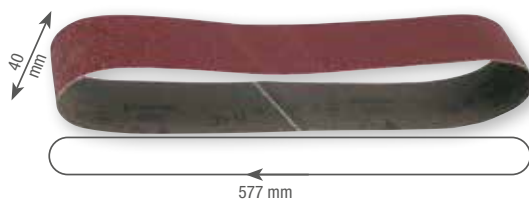
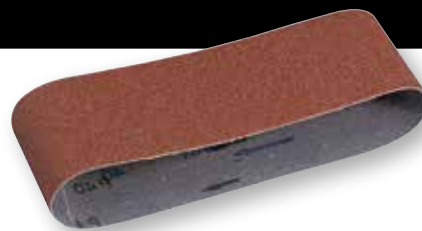

BANDAS DE MOAGEM 40 x 577mm

Referência	Código de barras	Tamanho do grão	Unidad de Embalagem	Master Pack	TABELA ACESSÓRIOS SEM IVA
DT3343-QZ	5035048034293	100	3	1	6,10 €

BANDAS DE MOAGEM - 75 x 533mm

Referência	Código de barras	Tamanho do grão	Unidad de Embalagem	Master Pack	TABELA ACESSÓRIOS SEM IVA
DT3376-QZ	5035048068717	60	3	1	10,73 €
DT3377-QZ	5035048068724	80	3	1	10,73 €
DT3628-QZ	5035048070840	100	3	1	10,73 €
DT3378-QZ	5035048068731	120	3	3	10,73 €
DT3301-QZ	5011402375172	40	10	1	23,64 €
DT3302-QZ	5011402375189	60	10	1	22,87 €
DT3303-QZ	5011402375196	80	10	1	22,17 €
DT3304-QZ	5011402375202	100	10	1	22,17 €
DT3629-QZ	5035048070857	120	10	-	22,17 €
DT3305-QZ	5011402375219	150	10	1	22,17 €
DT3307-QZ	5011402375226	220	10	1	22,17 €

BANDAS DE MOAGEM 3 x 455mm

Referência	Código de barras	Tamanho do grão	Unidad de Embalagem	Master Pack	TABELA ACESSÓRIOS SEM IVA
DT3604-QZ	5054905321420	40	10	-	15,99 €
DT3605-QZ	5054905321437	80	10	-	14,99 €
DT3606-QZ	5054905321444	120	10	-	14,99 €
DT3607-QZ	5054905321451	40 (x4), 80 (x4), 120 (x2)	10	-	14,49 €

BANDAS DE MOAGEM - 45 x 715mm

Referência	Código de barras	Tamanho do grão	Unidad de Embalagem	Master Pack	TABELA ACESSÓRIOS SEM IVA
DT3351-QZ	5035048034378	80	3	1	8,89 €
DT3354-QZ	5035048034408	150	3	1	4,70 €

BANDAS DE MOAGEM - 64 x 356mm

Referência	Código de barras	Tamanho do grão	Unidad de Embalagem	Master Pack	TABELA ACESSÓRIOS SEM IVA
DT3661-QZ	5035048069011	60	3	-	15,50 €
DT3666-QZ	5035048069066	60	10	1	41,81 €
DT3662-QZ	5035048069028	80	3	1	15,50 €
DT3667-QZ	5035048069073	80	10	1	41,81 €
DT3663-QZ	5035048069035	100	3	1	15,50 €
DT3668-QZ	5035048069080	100	10	1	41,81 €
DT3664-QZ	5035048069042	150	3	3	15,50 €
DT3299-QZ	5035048071960	220	3	1	15,50 €

BANDAS DE MOAGEM - 100 x 560mm

Referência	Código de barras	Tamanho do grão	Unidad de Embalagem	Master Pack	TABELA ACESSÓRIOS SEM IVA
DT3312-QZ	5035048025642	40	3	14	19,62 €
DT3314-QZ	5035048025659	60	3	14	13,02 €
DT3315-QZ	5035048025666	80	3	1	13,02 €
DT3316-QZ	5035048025673	100	3	1	12,33 €
DT3318-QZ	5035048025680	150	3	20	12,33 €

SANDPAD DE MÃO MULTIUSOS



CARACTERÍSTICAS

- Lixa multiuso.
- Grãos de óxido de alumínio de alta qualidade para um acabamento perfeito.
- Adesivo de resina repelente de poeira.
- Papel classe E de alta resistência e flexibilidade (250 g/m²) para maior durabilidade e desempenho.



APLICAÇÕES

Para todas as aplicações de lixamento de madeira, tintas e vernizes, bem como massa.



PARA USAR COM

Lixadeiras vibratórias

SANDPAD DE MÃO MULTIUSOS - 25mm x 93mm

Referência	Código de barras	Tamanho do grão	Unidad de Embalagem	Master Pack	TABELA ACESSÓRIOS SEM IVA
DT3579-QZ	5035048070871	40	1	1	39,45 €
DT3595-QZ	5035048067222	60	1	1	32,15 €
DT3596-QZ	5035048067239	80	1	1	31,83 €
DT3597-QZ	5035048067246	120	1	1	28,97 €
DT3598-QZ	5035048067253	180	1	1	28,97 €



DISCOS DE LIXA ROTORBITAL



CARACTERÍSTICAS

- Base de resina sintética resistente ao calor que garante máximo desempenho e durabilidade.
- Perfeita adesão à máquina.



APLICAÇÕES

Para todas as aplicações de lixamento em madeira, tintas e vernizes, bem como metal.

O revestimento de estearato repele a poeira e evita o entupimento da superfície abrasiva.

Revestimento de nylon para perfeita aderência na lixadeira.



PARA USO COM

DeWALT, AEG®, Bosch®, Atlas Copco®, Festool®, Elu®, Fein®, Hitachi®, Kress®, Makita®, Metabo®, Skil®.



DISCOS DE LIXA ROTORBITAL Ø125mm

Referência	Código de barras	Tamanho do grão	Unidad de Embalagem	Master Pack	TABELA ACESSÓRIOS SEM IVA
DT3101-QZ	5035048058992	40	10	1	10,87 €
DT3102-QZ	5035048059005	60	10	1	10,36 €
DT3103-QZ	5035048059012	80	10	1	10,23 €
DT3105-QZ	5035048059029	120	10	1	9,35 €
DT3106-QZ	5035048059036	180	10	1	9,35 €
DT3107-QZ	5035048059043	240	10	1	9,35 €
DT3108-QZ	5035048059050	320	10	1	9,35 €
DT3111-QZ	5035048059067	40	25	-	21,03 €
DT3112-QZ	5035048059074	60	25	-	19,76 €
DT3113-QZ	5035048059081	80	25	28	19,57 €
DT3115-QZ	5035048059098	120	25	40	16,52 €
DT3116-QZ	5035048059104	180	25	-	16,52 €
DT3117-QZ	5035048059111	240	25	40	16,52 €
DT3118-QZ	5035048059128	320	25	1	16,52 €

PARA USO COM

DeWALT®, Bosch®, Hitachi®, Metabo®, Peugeot®.



DISCOS DE LIXA ROTORBITAL Ø150mm

Referência	Código de barras	Tamanho do grão	Unidad de Embalagem	Master Pack	TABELA ACESSÓRIOS SEM IVA
DT3121-QZ	5035048059135	40	10	1	12,08 €
DT3122-QZ	5035048059142	60	10	1	11,37 €
DT3123-QZ	5035048059159	80	10	1	11,37 €
DT3125-QZ	5035048059166	120	10	1	11,37 €
DT3126-QZ	5035048059173	180	10	1	11,37 €
DT3127-QZ	5035048059180	240	10	1	10,48 €
DT3128-QZ	5035048059197	320	10	1	10,48 €
DT3131-QZ	5035048059203	40	25	1	25,10 €
DT3132-QZ	5035048059210	60	25	1	23,64 €
DT3133-QZ	5035048059227	80	25	-	23,64 €
DT3135-QZ	5035048059234	120	25	-	23,64 €
DT3136-QZ	5035048059241	180	25	1	23,64 €
DT3137-QZ	5035048059463	240	25	-	21,54 €
DT3138-QZ	5035048059258	320	25	1	21,54 €

ACESSÓRIOS DE LIXADO E PULIDO

CARACTERÍSTICAS

- Tapete de apoio em termoplástico fornecido com porca de bloqueio

APLICAÇÕES

Para todas as aplicações de lixamento de madeira, tintas e vernizes, bem como massa.

PARA USAR COM

Lixadeiras vibratórias

ACESSÓRIOS DE LIXADO E PULIDO

Referência	Código de barras	Velocidade máxima	Diâmetro (Ø) (mm)	Calibre	Unidad de Embalagem	Master Pack	TABELA ACESSÓRIOS SEM IVA
DT3610-QZ	5035048059289	13.000/min	115	M14 (22.2)	1	1	12,52 €
DT3611-QZ	5035048059296	15.000/min	125	M14 (22.2)	1	1	14,79 €
DT3612-QZ	5035048059302	8.750/min	178	M14 (22.2)	1	1	36,40 €





CAPO DE POLIMENTO



CARACTERÍSTICAS

- Touca de polimento de lã para moedor

APLICAÇÕES

Para polir diversos materiais como superfícies pintadas, metal, pedra, plástico, etc.



PARA USAR COM

Esmerilhadeiras e polidoras com fio e alimentadas por bateria.



CAPO DE POLIMENTO

Referência	Código de barras	Velocidade máxima	Diâmetro (Ø) (mm)	Unidad de Embalagem	Master Pack	TABELA ACESSÓRIOS SEM IVA
DT3620-QZ	5035048059319	13.000/min	115	1	1	5,72 €
DT3621-QZ	5035048059326	13.000/min	125	1	1	10,23 €
DT3622-QZ	5035048059333	15.000/min	178	1	1	12,25 €

DISCOS FLAP



CARACTERÍSTICAS

- Discos robustos e resistentes.
- Grão de óxido de zircônio nas chapas devido à sua alta durabilidade.
- Tipo 27 para ângulos de retificação de 0° a 15°.
- Tipo 29 para ângulos de retificação de 15° a 25°."



APLICAÇÕES

Para remoção de ferrugem, lixamento e limpeza de metais.

PARA USAR COM

Moedores com fio e alimentados por bateria.



DISCOS FLAP

Referência	Código de barras	Diâmetro (Ø) (mm)	Grano	Tipo	Unidad de Embalagem	Master Pack	TABELA ACESSÓRIOS SEM IVA
DT3255-QZ	5035048075166	115	36	Tipo 29	10	10	3,97 €
DT3256-QZ	5035048075173	115	60	Tipo 29	10	10	3,97 €
DT3257-QZ	5035048075180	115	80	Tipo 29	10	10	3,97 €
DT3265-QZ	5035048075203	125	36	Tipo 29	10	10	4,91 €
DT3266-QZ	5035048075210	125	60	Tipo 29	10	10	4,91 €
DT3267-QZ	5035048075227	125	80	Tipo 29	10	10	4,91 €
DT3268-QZ	5035048075234	125	120	Tipo 29	10	10	4,91 €
DT3292-QZ	5035048075241	115	36	Tipo 27	10	10	3,97 €
DT3293-QZ	5035048075258	115	60	Tipo 27	10	10	3,97 €
DT3294-QZ	5035048075265	115	80	Tipo 27	10	10	3,97 €
DT3295-QZ	5035048075272	115	120	Tipo 27	10	1	3,97 €
DT3309-QZ	5035048075296	125	60	Tipo 27	10	10	4,91 €
DT3310-QZ	5035048075302	125	80	Tipo 27	10	10	4,91 €

DISCOS DE CORTE ABRASIVOS

A nossa linha de discos de corte abrasivos incorpora grãos de óxido de alumínio para maximizar a vida útil e o desempenho de cada produto.

Há também uma ampla seleção de pincéis, discos e copos para que você encontre sempre o acessório certo para o seu trabalho.

EXTREME
OS[®]



Concebidos para um desempenho máximo em aplicações de corte e retificação de metais, com garantia de longa duração da lâmina.

Alto desempenho



Discos de desempenho profissional para aplicações de corte e retificação em todos os tipos de materiais.

Escovas tipo copo de arame encaracolado



Desde o corte de materiais espessos até à remoção de ferrugem mais intensiva, a DEWALT[®] tem o acessório certo para cada trabalho.

IDENTIFICAÇÃO DE ABRASIVOS DEWALT[®]

Os discos de corte utilizam um sistema de codificação de cores que ajuda o usuário a encontrar o disco correto para sua necessidade específica.

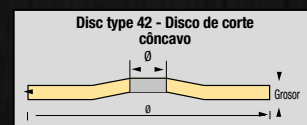
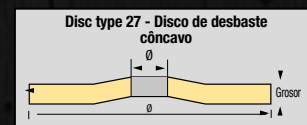
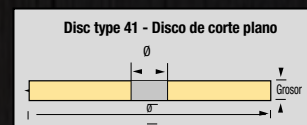

TIPOS DE GRANULADO ABRASIVO

ÓXIDO DE ALUMÍNIO

Grão forte e durável usado para cortar, lixar e dar acabamento em metal, madeira e revestimentos.

ÓXIDO DE ALUMÍNIO TRATADO

Grão de óxido de alumínio com um revestimento extra que aumenta a força de adesão para abrasivos mais duros.

ZIRCÔNIO

Grão resistente com estrutura cristalina fina utilizado para remoção resistente de cavacos em metal e madeira.

CERÂMICA

Grão de textura cristalina extremamente fina que oferece muito mais arestas de corte em cada grão do que outros grânulos. Maior abrasão em metal e revestido.

CARBONETO DE SÍLICO

Grão muito duro e quebradiço usado para concreto e metais.

DIAMANTE

Grão extremamente duro e durável para cortar e lixar concreto e metais.

EXTREME® DISCOS DE CORTE OSA®



CARACTERÍSTICAS

- Grão de óxido de alumínio para desempenho máximo.
- Alta concentração de grãos para maior vida útil.
- Acreditação OSA (Organização para a Segurança dos Abrasivos).



APLICAÇÕES

Para trabalhos gerais de retificação e corte de metais em aço inoxidável, metais ferrosos e não ferrosos, incluindo soldagem e preparação de superfície.

PARA USAR COM

Moedores com fio e alimentados por bateria

DISCOS DE CORTE EXTREME® OSA

Referência	Código de barras	Descrição	Diâmetro (Ø) (mm)	Espessura da lâmina (mm)	Material	Unidad de Embalagem	Master Pack	TABELA ACESSÓRIOS SEM IVA
DT3442-QZ	5035048014714	115 x 1 x 22mm Para inox	115	1	Aço inoxidável	1	25	1,06 €
DT43903-QZ	5035048545423	115 x 1.2 x 22mm Para inox	115	1.2	Aço inoxidável	1	-	1,11 €
DT43905-QZ	5035048545430	115 x 1.6 x 22mm Para inox	115	1.6	Aço inoxidável	1	-	1,18 €
DX7927-AE	5035048219119	115 x 3 x 22mm Para metal	115	3	Metal	1	25	1,23 €
DX7921-AE	5035048218822	115 x 6 x 22mm Desbaste côncavo para metal	115	6	Metal	1	10	1,94 €
DT43902-QZ	5035048545447	125 x 1 x 22mm Para inox	125	1	Aço inoxidável	1	-	1,18 €
DT43904-QZ	5035048545454	125 x 1.2 x 22mm Para inox	125	1.2	Aço inoxidável	1	-	1,29 €
DT43906-QZ	5035048545461	125 x 1.6 x 22mm Para inox	125	1.6	Aço inoxidável	1	-	1,41 €
DT43911-QZ	5035048545560	125 x 3 x 22mm Para metal	125	3	Metal	1	-	1,35 €
DX7941-AE	5035048218853	125 x 6 x 22mm Desbaste côncavo para metal	125	6	Metal	1	10	2,17 €
DT43908-QZ	5035048545485	180 x 1.6 x 22mm Para inox	180	1.6	Aço inoxidável	1	-	2,37 €
DX7967-AE	5035048219164	180 x 3 x 22mm Para metal	180	3	Metal	1	25	3,29 €
DX7961-AE	5035048218877	180 x 6 x 22mm Desbaste côncavo para metal	180	6	Metal	1	10	3,12 €
DT43909-QZ	5035048545539	230 x 2 x 22mm Para inox	230	2	Aço inoxidável	1	-	4,23 €
DX7987-AE	5035048219188	230 x 3 x 22mm Para metal	230	3	Metal	1	25	3,29 €
DT43919-QZ	5035048545676	230 x 6 x 22mm Desbaste côncavo para metal	230	6	Metal	10	-	-



DISCOS DE CORTE MULTIMATERIAL OSA®



CARACTERÍSTICAS

- Disco de corte ideal para cortar uma grande variedade de materiais.
- Fabricado com grão de carboneto de silício, que oferece um corte suave, rápido e versátil
- Fibra de vidro reforçada para maximizar a vida útil e o desempenho
- Acreditação OSA (Organização para a Segurança dos Abrasivos).



APLICAÇÕES

Projetado para cortar uma grande variedade de materiais de construção, alvenaria, aço inoxidável, metais ferrosos e não ferrosos, alumínio, PVC e cerâmica.



PARA USAR COM

Moedores com fio e alimentados por bateria



DISCOS DE CORTE MULTIMATERIAIS OSA

Referência	Código de barras	Descrição	Diâmetro (Ø) (mm)	Espessura da lâmina (mm)	Material	Unidad de Embalagem	Master Pack	TABELA ACESSÓRIOS SEM IVA
DT20596-QZ	5054905306311	115 x 1 x 22.23 Multimaterial	115	1	Aço inoxidável, metal, alumínio, Cerâmica, Alvenaria, PVC	1	-	1,42 €
DT20595-QZ	5054905301149	125 x 1 x 22.23 Multimaterial	125	1	Aço inoxidável, metal, alumínio, Cerâmica, Alvenaria, PVC	1	-	1,68 €

DISCOS DE CORTE ABRASIVOS DE 76mm



CARACTERÍSTICAS

- Cortes rápidos graças ao grão de óxido de alumínio de alta resistência.



- Fabricado com duas lâminas de fibra de vidro para proporcionar maior resistência e diminuir as chances de quebra.

APLICAÇÕES

Cortando uma ampla variedade de metais, incluindo aço carbono, aço inoxidável e ligas de níquel.

DISCOS DE CORTE ABRASIVOS DE 76mm

Referência	Código de barras	Descrição	Diâmetro (Ø) (mm)	Espessura da lâmina (mm)	Material	Unidad de Embalagem	Master Pack	TABELA ACESSÓRIOS SEM IVA
DT20592-QZ	5054905300920	76 x 1.6 x 10 Para metal e inox	76	1.6	Metal	1	5	5,15 €

PARA USAR COM

Serra de corte rápido multicorte sem escova XR 18V DCS438



DISCOS DE CORTE ABRASIVOS DE ALTO DESEMPENHO



CARACTERÍSTICAS

- Grão de óxido de alumínio.
- Para utilização em ferramentas com fio e com bateria



APLICAÇÕES

Para trabalhos gerais de retificação e corte de metais em aço inoxidável, metais ferrosos e não ferrosos e não ferrosos, incluindo a preparação de soldaduras e superfícies.

PARA USAR COM

Rebarbadoras com e sem fio



DISCOS DE CORTE ABRASIVOS DE ALTO DESEMPENHO

Referência	Código de barras	Descrição	Diâmetro (Ø) (mm)	Espessura da lâmina (mm)	Material	Unidad de Embalagem	Master Pack	TABELA ACESSÓRIOS SEM IVA
DWA4514IA-AE	5035048501672	115 x 6 x 22,23 Desbaste côncavo para metal - Tipo 27	115	6	Metal	1	25	2,43 €
DW4543AIA-AE	5035048501764	125 x 6 x 22 Desbaste côncavo para metal - Tipo 27	125	6	Metal	1	10	2,72 €
DT42380Z-QZ	5035048538005	180 x 1,2 x 22,23 Para aço inoxidável	180	1.2	Aço inoxidável	1	-	2,18 €
DW4549AIA-AE	5035048501962	230 x 6 x 22 Desbaste côncavo para metal - Tipo 27	230	6	Metal	1	10	6,23 €
DWA8011RIA-AE	5035048502037	355 x 3 x 25,4 Para metal*	355	3	Metal	1	10	7,57 €

*Para serra de corte rápido

PACKS DE DISCOS

Referência	Código de barras	Descrição	Diâmetro (Ø) (mm)	Espessura da lâmina (mm)	Material	Unidad de Embalagem	Master Pack	TABELA ACESSÓRIOS SEM IVA
DT3506-QZ	5035048543023	115 x 1 x 22.23	115	1	Aço inoxidável	10	10	9,26 €
DT3507-QZ	5035048543030	125 x 1 x 22.23	125	1	Aço inoxidável	10	10	10,43 €
DT20593-QZ	5054905306298	115 x 1 x 22.23	115	1	Aço inoxidável	25	-	20,00 €
DT20594-QZ	5054905306304	125 x 1 x 22.23	125	1	Aço inoxidável	25	-	23,00 €
DT20597-QZ	5054905306328	115 x 1 x 22.23	115	1	Aço inoxidável	50	-	38,00 €
DT20598-QZ	5054905306335	125 x 1 x 22.23	125	1	Aço inoxidável	50	-	44,00 €
DT20599-QZ	5054905306342	115 x 1 x 22.23	115	1	Aço inoxidável	100	-	73,00 €
DT20540-QZ	5054905288471	125 x 1 x 22.23	125	1	Aço inoxidável	100	-	85,00 €

PORCA DE BLOQUEIO

PORCA DE BLOQUEIO

Referência	Código de barras	Descrição	Calibre	Unidad de Embalagem	Master Pack	TABELA ACESSÓRIOS SEM IVA
DT3559-QZ	5035048543795	Porca de bloqueio	M14 (22.2)	1	-	18,80 €



ESCOVAS DE ARAME



CARACTERÍSTICAS

- Arame especialmente indicado para ótima remoção de material.
- Alto teor de arame para maior durabilidade da escov



APLICAÇÕES

Escovas tipo copo de arame ondulado para trabalhos de limpeza intensivos e remoção de ferrugem ou rebarbas.

PARA USAR COM

Serras de corte rápido com fio e alimentados por bateria



ESCOVA DE ARAME TRAÇADO

Para remover tinta, ferrugem, limpar soldas, etc



ESCOVA DE ARAME TRAÇADO

Referência	Código de barras	Comprimento de fio (mm)	Diâmetro (Ø) (mm)	Calibre	Unidad de Embalagem	Master Pack	TABELA ACESSÓRIOS SEM IVA
DT3502-QZ	5011402375790	22	115	M14 (22.2)	1	5	16,40 €

ESCOVA COPO DE FIO ONDULADO

Para remover tinta, ferrugem, depósitos, limpeza de superfícies, remover rebarbas, etc.



ESCOVA COPO DE FIO ONDULADO

Referência	Código de barras	Comprimento de fio (mm)	Diâmetro (Ø) (mm)	Calibre	Unidad de Embalagem	Master Pack	TABELA ACESSÓRIOS SEM IVA
DT3480-QZ	5035048079706	19	65	M14 (22.2)	1	5	5,15 €
DT3489-QZ	5035048079720	26	100	M14 (22.2)	1	5	11,69 €

ESCOVA COPO DE FIO TRAÇADO

Para el trabajo de limpieza más duro



ESCOVA COPO DE FIO TRAÇADO

Referência	Código de barras	Comprimento de fio (mm)	Diâmetro (Ø) (mm)	Calibre	Unidad de Embalagem	Master Pack	TABELA ACESSÓRIOS SEM IVA
DT3500-QZ	5011402375776	18	65	M14 (22.2)	1	5	12,45 €
DT3492-QZ	5035048079751	22	75	M14 (22.2)	1	5	12,33 €
DT3501-QZ	5011402375783	24	100	M14 (22.2)	1	5	25,66 €

ACESSÓRIOS PARA MULTI-FERRAMENTA OSCILANTE

Desde acessórios para corte de drywall até acessórios para raspagem de adesivos. Encontre a opção mais adequada para cada uma das suas necessidades entre toda a gama de acessórios para multiferramentas DEWALT®.

Lâminas de serra

Para corte rápido de metal, madeira, madeira com pregos, plásticos e gesso.



Cortar / Preparar / Riscar

Acessórios para uma ampla variedade de tarefas.

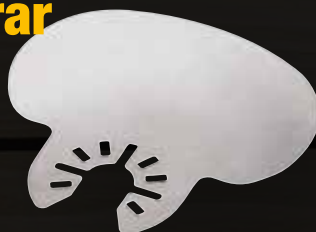

Eliminar e limpar juntas

Para trabalhar com azulejos



Lixar

Cobre todas as suas necessidades de lixamento



MULTI-FERRAMENTA

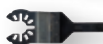

ACESSÓRIOS PARA MULTIFERRAMENTA OSCILANTE

LÂMINAS

Referência	Código de barras	Descrição	Material	Unidad de Embalagem	Master Pack	TABELA ACESSÓRIOS SEM IVA
DT20701-QZ	5035048099247	Lâmina de serra para madeira com pregos 43 x 30mm	Madeira, madeira com pregos, plásticos e gesso	1	5	15,30 €
DT20702-QZ	5035048099254	Lâmina de serra de titânio para madeira e metal 55 x 44 mm	Madeira, madeira com pregos, plásticos e gesso	1	-	36,80 €
DT20703-QZ	5035048099261	Lâmina de serra para madeira dura 67 x 30 mm	Madeira, madeira com pregos, plásticos e gesso. Corte rápido.	1	5	14,71 €
DT20704-QZ	5035048099278	Lâmina de serra para corte rápido em madeira macia 43 x 30 mm	Madeira, madeira com pregos, plásticos e gesso. Corte rápido.	1	5	18,07 €
DT20705-QZ	5035048099285	Lâmina de serra larga para corte rápido em madeira 43 x 65 mm	Madeira, plásticos e gesso. Corte rápido.	1	5	20,88 €
DT20706-QZ	5035048099292	Lâmina de serra detalhada 43 x 10mm	Cortes e reentrâncias em madeira, plástico e gesso	1	5	12,13 €
DT20707-QZ	5035048099308	Lâmina de serra de titânio para metal 43x 30mm	Metal, madeira, madeira com pregos, plásticos e gesso	1	-	32,42 €
DT20708-QZ	5035048099315	Lâmina de serra segmentada para madeira e metal 100mm	Madeira, madeira com pregos, plásticos e gesso	1	-	19,49 €
DT20709-QZ	5035048099322	Lâmina de serra segmentada de titânio de 100 mm	Madeira, madeira com pregos, plásticos e gesso	1	1	26,84 €
DT20710-QZ	5035048099339	Lâmina de serra de corte nivelado 100mm	Cortes rentes em madeira, madeira pregada, plásticos e gesso	1	1	22,53 €
DT20711-QZ	5035048099346	Lâmina de serra de titânio para corte rente de 100 mm	Madeira, madeira com pregos, plásticos e gesso	1	1	20,04 €

MULTI-FERRAMENTA



CORTA/PREPARA/RASCA

Referência	Código de barras	Descrição	Material	Unidad de Embalagem	Master Pack	TABELA ACESSÓRIOS SEM IVA
DT20712-QZ	5035048099353	Lâmina de serra 100mm	Pasta, papel, azulejos, plástico, espuma, papel, couro e vinil	1	1	13,01 €
DT20714-QZ	5035048099384	Raspador rígido 52mm	Resíduos de adesivos, carpetes, argamassa e restos de bitão e azulejos	1	-	7,29 €
DT20716-QZ	5035048099391	Raspador flexível 35mm	Juntas de silicone, resíduos de adesivo e resíduos de tinta	1	1	6,62 €

CONJUNTOS DE ACESSÓRIOS

Desde lâminas de serra sabre até pontas de chaves de fenda, a DEWALT® oferece uma ampla gama de conjuntos de acessórios para garantir que você tenha tudo o que precisa quando precisar.





**CONSTRUA SUA
PRÓPRIA MALA**

**TOUGH
CASE+**
CONNECTABLE CASES

TSTAK
COMPATIBLE

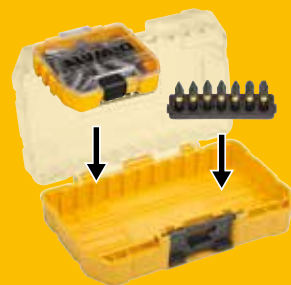

**COM MAIS DE 40 NOVOS
PRODUTOS QUE PERMITIRÃO CRIAR
O CONJUNTO DE ACESSÓRIOS
PERFEITO PARA VOCÊ**

**1. ESCOLHA O
TAMANHO DA
SUA PASTA**



**2. ESCOLHA OS
ACESSÓRIOS QUE
DESEJA INCLUIR**



3. MONTE-O



**CONSTRUÍDO POR VOCÊ.
FEITO PARA VOCÊ.**



CONJUNTOS PARA BERBEQUIM



CONJUNTO DE BROCAS SDS plus® EXTREME® 2 PARA ALVENARIA

Referência	Código de barras	Descrição	Tipo	Comprimento (mm)	Unidad de Embalagem	Master Pack	TABELA ACESSÓRIOS SEM IVA
DT9700-QZ	5035048056400	Conjunto de 4 brocas SDS plus® EXTREME® 2 com 2 cortes Ø 5mm / 6mm / 8mm / 10mm	SDS plus® EXTREME® 2	110 160	4	1	16,57 €

CONJUNTO DE BROCAS SDS plus® PARA ALVENARIA

Referência	Código de barras	Descrição	Tipo	Comprimento (mm)	Unidad de Embalagem	Master Pack	TABELA ACESSÓRIOS SEM IVA
DT60302-QZ	5035048095461	Conjunto de 6 brocas SDS plus® de alto desempenho Ø 6x160mm (x2) / 8x160mm (x2) / 10x160mm (x2)	SDS+ de alto rendimento	160	6	-	12,05 €

CONJUNTO DE BROCAS PARA METAL

Referência	Código de barras	Descrição	Tipo	Unidad de Embalagem	Master Pack	TABELA ACESSÓRIOS SEM IVA
DT4968-QZ	5035048542811	Conjunto de 13 brocas de metal cobalto HSS-CO EXTREME® em caixa resistente Ø 1,5x40mm / 2x49mm / 2,5x57mm / 3x61mm / 3,2x65mm / 3,5x70mm / 4x75mm / 4,5x80mm / 5x86mm / 5,5x93mm / 6x93mm / 6,5x101mm / 7x109mm	Cobalto HSS-CO EXTREME®	13	5	57,04 €

CONJUNTOS DE ACESSÓRIOS PARA CHAVE DE FENDA



CONJUNTOS DE BICAS DE PARAFUSO EXTREME® FLEXTORQ 25mm

Referência	Código de barras	Descrição	Tipo	Unidad de Embalagem	Master Pack	TABELA ACESSÓRIOS SEM IVA	
DT70618T-QZ	5035048536957	Conjunto FLEXTORQ de 16 peças em estojo resistente para aparafusar. Brocas PZ2 de 25mm com guia magnética compacta.		25	16	12	13,78 €
DT70522T-QZ	5035048089590	Conjunto FLEXTORQ de 16 peças em estojo resistente para aparafusar. Brocas de 25mm (PZ2 x6 / T15 x3 / T20 x3 / T25 x3) com guia magnética compacta.		25	16	5	14,19 €

CONJUNTOS DE BICOS PARA PARAFUSO EM CAIXA PEQUENA 25mm

Referência	Código de barras	Descrição	Tipo	Unidad de Embalagem	Master Pack	TABELA ACESSÓRIOS SEM IVA	
DT71521-QZ	5035048535196	Conjunto de 25 pontas de chave de fenda PZ2		25	25	-	6,65 €
DT71522-QZ	5035048535219	Conjunto de 25 pontas de chave de fenda PH2		25	25	21	6,65 €
DT71511-QZ	5035048098592	Conjunto de 16 pontas de chave de fenda com guia telescópica magnética PZ2 (x6) / PZ3 (x3) / PH2 (x2) / T20 (x2) / T25 (x2)		25	16	5	8,75 €

CONJUNTOS DE BICAS DE CHAVE DE FENDA DE IMPACTO EXTREME® 25mm

Referência	Código de barras	Descrição	Tipo	Unidad de Embalagem	Master Pack	TABELA ACESSÓRIOS SEM IVA	
DT70512T-QZ	5035048089545	IMPACT TORSION Conjunto de 14 peças para aparafusar PZ1 / PZ2 (x3) / PZ3 / PH1 / PH2 / PH3 / T20 / T25 / T30 / P16 com 2 guias magnéticas (longas + compactas)		25	14	5	16,30 €



CONJUNTOS DE ACESSÓRIOS PARA CHAVE DE FENDA



CONJUNTOS PARA APARAFUSAR DE ALTO DESEMPENHO 25mm - 50mm

Referência	Código de barras	Descrição	Tipo	Unidad de Embalagem	Master Pack	TABELA ACESSÓRIOS SEM IVA
DT71516-QZ	5035048098646	Conjunto de 24 peças em estojo resistente para aparafusar, pontas PZ2 (x2) / PZ3 / PH1 / PH2 (x2) / T10 / T15 / T20 / T25 / T30 / T40 / HEX4 / HEX5 / HEX6, chaves de caixa Ø 6mm / 7mm / 8mm/10mm/11mm/13mm; porta-bits e chave catraca	25	24	6	37,43 €
DT71506-QZ	5035048098547	Conjunto de 30 peças em estojo resistente para aparafusamento, pontas PZ2 (x8) / PZ3 (x3) / PH1 (x2) / PH2 (x3) / PH3 / T10 (x2) / T15 (x2) / T25 (x2) / T30 (x2) / P18, chaves de caixa Ø 8mm / 10mm; porta-bit magnético e chave de fenda	25 50	30	5	31,40 €
DT7944S-QZ	5035048503652	Conjunto de aparafusamento de 31 peças PZ1 (x2) / PZ2 x3 / PZ3 / PH1 x2 / PH2 x2 / PH3 / P14,5 / P15,5 / P16,5 / T10 x2 / T15 x2 / T20 x2 / T25 x2 / T30 x2 / T40 x2 / H3 / H4 x2 / H5) e porta-bits magnético	25	31	-	17,62 €
DT7969-QZ	5035048083727	Conjunto de 32 pontas de chave de fenda PZ1 / PZ2 / PZ3 / PH1 / PH2 x2 / PH3 / SI3 / SL4 / SL5 / SL6,5 / H3 / H4 / H5 / H6 / T10 / T15 / T20 / T25 / T27 / T30 / T40 / T10H / T15H / T20H / T25H / T27H / T30H / T40H com porta-bits magnético	25	32	6	18,25 €
DT7969M-QZ	5035048083734	Merchandiser com 12 jogos DT7969-QZ	25	12	-	219,00 €

CONJUNTOS MISTOS PARA PARAFUSAR E PERFURAÇÃO



CONJUNTOS MISTOS PARA APARAFUSAR E FURAR

Referência	Código de barras	Descrição	Tipo	Unidad de Embalagem	Master Pack	TABELA ACESSÓRIOS SEM IVA
DT71565-QZ	5035048539583	Conjunto de 36 peças em estojo resistente para aparafusar e furar, pontas PZ0 (x3) / PZ1 (x3) / PZ2 (x3) / PZ3 (x2) / PH1 (x3) / PH2 (x2) / PH3 (x2) / SL4 (x2) / SL6 (x3) / SL7,2 / T10 / T15 / T20), ponta para bitão Ø 6 mm, pontas para metal Ø 2mm / 2,5mm / 3mm / 3,5mm / 4mm / 4,5mm / 5 mm; e adaptador magnético	25 50	36	-	31,13 €

CONJUNTOS DE PONTAS DE CHAVE DE FENDA COM PORTA-BICOS



CONJUNTOS DE PONTAS DE CHAVE DE FENDA DE IMPACTO EXTREME® COM PORTA-BICOS

Referência	Código de barras	Descrição	Tipo	Unidad de Embalagem	Master Pack	TABELA ACESSÓRIOS SEM IVA
DT70518T-QZ	5035048089576	Conjunto de aparafusamento IMPACT TORSION de 10 peças, pontas PZ2 (x2) / PZ3 (x2) / PH2 (x2) / T15 / T30 / P16 e porta-bits giratório	25	10	5	16,78 €

EXTREME® SET COM ACOPLAMENTO ANGULAR

TOUGH CASE
CONNECTABLE CASES

TSTAK®



CONJUNTOS MISTOS PARA PARAFUSADA E PERFURAÇÃO COM ACOPLAMENTO ANGULAR EXTREME®

Referência	Código de barras	Descrição	Unidad de Embalagem	Master Pack	TABELA ACESSÓRIOS SEM IVA
DT70775-QZ	5054905296704	Conjunto de 80 peças em estojo resistente para aparafusamento, pontas PZ1 (x2) / PZ2 (x29) / PZ3 (x2) / PH2 (x3) / PH3 / T10 / T15 (x2) / T20 (x28) / T25 (x4) / T30 (x2) com acoplamento angular, chaves de fenda Ø 8mm / 10mm / 13mm, porta-pontas de torção e cabo magnético	80	-	110,71 €
DT70776-QZ	5054905296711	Conjunto de 85 peças em estojo resistente para aparafusar e furar, pontas PZ1 / PZ2 (x28) / PZ3 / PH1 / PH2 (x2) / PH3 / T10 / T15 (x2) / T20 (x26) / T25 (x3) / T30 (x2) / T40, brocas para metal Black&Gold Ø 2mm / 3mm / 4mm / 5mm / 6mm / 8mm, brocas para madeira Ø 18mm / 20mm / 22mm / 25mm / 32mm, chaves sextavadas Ø 8mm / 10mm, acoplamento angular flexível e torção porta-bits	85	-	155,44 €



ACESSÓRIOS PARA CHAVES DE FENDA DE IMPACTO

CARACTERÍSTICAS

- Extremamente potente: corta facilmente metais de até 1,3 mm.
- Mais rápida em seções retas e curvas em comparação com tesouras manuais para chapas metálicas.
- Capacidade de corte de 500m em chapa. Cabeça giratória 360°.

APLICAÇÕES

Para corte de chapas metálicas (aço, aço inoxidável, titânio, zinco), cortes de precisão, entalhes, revestimentos de chapas metálicas ou tubos.

ACESSÓRIOS PARA CHAVES DE FENDA DE IMPACTO

Referência	Código de barras	Descrição	Unidad de Embalagem	Master Pack	TABELA ACESSÓRIOS SEM IVA
DT70620-QZ	5035048538296	Tesoura para chaves de fenda de impacto	1	-	99,24 €



CONJUNTOS DE PONTAS PARA PARAFUSAR E PERFURAÇÃO EM CAJIXA MAGNÉTICA

MAGbox



CONJUNTOS MISTOS PARA PARAFUSAR E PERFURAÇÃO EM CAJIXA MAGNÉTICA

Referência	Código de barras	Descrição	Unidad de Embalagem	Unidad de Embalagem	Master Pack	TABELA ACESSÓRIOS SEM IVA
DT7919T-QZ	5035048089811	Conjunto de 80 peças em estojo resistente para aparafusamento, pontas PZ1 (x2) / PZ2 (x29) / PZ3 (x2) / PH2 (x3) / PH3 / T10 / T15 (x2) / T20 (x28) / T25 (x4) / T30 (x2) com acoplamento angular, chaves de fenda Ø 8mm / 10mm / 13mm, porta-pontas de torção e cabo magnético	25 50	15	-	45,27 €
DT7965T-QZ	5035048089828	Conjunto de 85 peças em estojo resistente para aparafusar e furar, pontas PZ1 / PZ2 (x28) / PZ3 / PH1 / PH2 (x2) / PH3 / T10 / T15 (x2) / T20 (x26) / T25 (x3) / T30 (x2) / T40, brocas para metal Black&Gold Ø 2mm / 3mm / 4mm / 5mm / 6mm / 8mm, brocas para madeira Ø 18mm / 20mm / 22mm / 25mm / 32mm, chaves sextavadas Ø 8mm / 10mm, acoplamento angular flexível e torção porta-bits	25 50	20	-	64,69 €

CONJUNTOS DE ACESSÓRIOS PARA MULTI-FERRAMENTA OSCILANTE

CONJUNTOS DE ACESSÓRIOS PARA MULTI-FERRAMENTA OSCILANTE

Referência	Código de barras	Descrição	Material	Unidad de Embalagem	Master Pack	TABELA ACESSÓRIOS SEM IVA
DT20761-QZ	5054905316501	Conjunto de 5 lâminas de serra DT20701-QZ (x2), DT20704-QZ, DT20714-QZ, DT20711-QZ	Madeira com pregos Corte rápido de madeira Junto Adesivos	5	-	59,68 €



CONJUNTOS DE BROCAS DE ACIONAMENTO E PERFURAÇÃO EXTREME® FLEXTORQ



CONJUNTOS DE BROCAS DE ACIONAMENTO E PERFURAÇÃO EXTREME® FLEXTORQ

Referência	Código de barras	Descrição	Unidad de Embalagem	Master Pack	TABELA ACESSÓRIOS SEM IVA		
DT70730T-QZ	5035048503843	Conjunto FLEXTORQ de 25 peças em estojo resistente para aparafusamento, pontas Z2 (x10) / PZ3 (x2) / PH2 (x3) / T20 (x3) / T25 (x2) / T30 (x2) / SL6, com chave de caixa de limpeza fácil e guia magnético compacto	25	-	34,22 €		
	PH2	PZ2	PZ3	SL6	T20	T25	T30
25mm		7	1	1	2	2	2
57mm	2	2	1				
89mm	1	1			1		



Referência	Código de barras	Descrição	Unidad de Embalagem	Master Pack	TABELA ACESSÓRIOS SEM IVA					
DT70741T-QZ	5035048503959	Conjunto de aparafusamento e perfuração FLEXTORQ de 32 peças, PZ1 / PZ2 (x12) / PZ3 (x4) / PH2 / PH3 / T15 / T20 (x2) / T25 (x2) / T30 (x2) / SL6 bits, 3 brocas de impacto com haste hexagonal, chave de soquete fácil de limpar e guia magnética compacta	32	-	89,86 €					
	PH2	PH3	PZ1	PZ2	PZ3	SL6	T15	T20	T25	T30
25mm	1	1	1	8	3	1	1	2	2	2
57mm				2	1					
85mm	1			1						
Brocas para metal		5mm	6mm	8mm						
Haste hexagonal		1	1	1						



Referência	Código de barras	Descrição	Unidad de Embalagem	Master Pack	TABELA ACESSÓRIOS SEM IVA						
DT70742T-QZ	5035048503966	Conjunto FLEXTORQ de 33 peças em estojo resistente para aparafusamento, pontas PZ1 (x2) / PZ2 (x9) / PZ3 (x2) / PH1 / PH2 (x6) / PH3 / T10 (x2) / T15 / T20 (x3) / T25 (x2) / T30, chave de caixa Ø 8mm / 10mm e guia magnética compacta	33	-	45,22 €						
	PH1	PH2	PH3	PZ1	PZ2	PZ3	T10	T15	T20	T25	T30
25mm	1	5	1	2	8	2	2	1	3	2	1
57mm		1			1						

CONJUNTOS MISTOS DE APARADURA E PERFURAÇÃO DE ALTO DESEMPENHO

CONJUNTOS MISTOS DE APARADURA E PERFURAÇÃO ALTO DESEMPENHO

Referência	Código de barras	Descrição	Unidad de Embalagem	Master Pack	TABELA ACESSÓRIOS SEM IVA					
DT50050-QZ	5035048536810	Conjunto de 10 brocas metálicas de impacto EXTREME® IMPACT™ HSS-TIN TITANIUM Ø 3 - 12mm	10	-	68,71 €					
Brocas para metal	3mm	3.2mm	3.5mm	4mm	4.5mm	5mm	6mm	8mm	10mm	12mm
Impact Titanium	1	1	1	1	1	1	1	1	1	1



Referência	Código de barras	Descrição	Unidad de Embalagem	Master Pack	TABELA ACESSÓRIOS SEM IVA									
DT70709-QZ	5035048503799	Conjunto de 33 peças em estojo resistente para aparafusamento, pontas PZ1 / PZ2 (x7) / PZ3 (x3) / PH1 / PH2 (x5) / PH3 / T10 / T15 / T20 / T25 (x5) / T30 (x2) / T40 / SL6 / SL8, porta-bits magnético e guia telescópica magnética	33	5	21,67 €									
	PH1	PH2	PH3	PZ1	PZ2	PZ3	T10	T15	T20	T25	T30	T40	SL6	SL8
25mm	1	4	1	1	6	3	1	1	1	4	2	1	1	1
50mm		1			1					1				

CONJUNTOS MISTOS DE APARADURA E PERFURAÇÃO DE ALTO DESEMPENHO

CONJUNTOS MISTOS DE APARADURA E PERFURAÇÃO ALTO DESEMPENHO



Referência	Código de barras	Descrição	Unidad de Embalagem	Master Pack	TABELA ACESSÓRIOS SEM IVA					
DT70702-QZ	5035048503706	Conjunto de 40 peças em caixa resistente para aparafusamento, pontas 25mm - 85mm (PZ2 x10 / PZ3 x4 / PH1 x2 / PH2 x6 / PH3 x2 / T10 / T15 x3 / T20 / T25 x4 / T30 x4), chaves de caixa (Ø 8mm / 10mm) e guia telescópica magnética	40	-	23,96 €					
	PH1	PH2	PH3	PZ2	PZ3	T10	T15	T20	T25	T30
25mm	1	2	2	6	3	1	2		2	2
50mm	1	2		4	1		1	1	2	2
89mm		2								

CONJUNTOS MISTOS DE CHAVE DE FENDA E PERFURAÇÃO EXTREME®

TSTAK®

CONJUNTOS MISTOS DE CHAVE DE FENDA E PERFURAÇÃO EXTREME® 2



Referência	Código de barras	Descrição	Unidad de Embalagem	Master Pack	TABELA ACESSÓRIOS SEM IVA								
DT70758-QZ	5054905247102	Conjunto da brocas para chave de fenda resistente de 57 peças PZ1 / PZ2 (x4) / PZ3 / PH1 / PH2 (x4) / PH3 / T15 / T20 (x23) / T25 (x4) / T30 / T40 Brocas para madeira Ø 3mm / 4mm / 5mm / 6 mm / 8 mm / 10 mm / 12 mm, pontas de impacto Extreme® 2 de 152 mm Ø 12 mm / 14 mm / 16 mm / 20 mm / 22 mm / 25 mm, suporte da broca magnético e guia telescópica magnética	57	-	99,75 €								
	PH1	PH2	PH3	PZ1	PZ2	PZ3	T15	T20	T25	T30	T40		
25mm	1	3	1	1	3	1	1	22	4	1	1		
50mm		1			1			1					
		3mm	4mm	5mm	6mm	8mm	10mm	12mm	14mm	16mm	20mm	22mm	25mm
Punta Brad		1	1	1	1	1	1	1					
Broca plana para madeira								1	1	1	1	1	1

CONJUNTOS MISTOS PARA APARAFUSAGEM E PERFURAÇÃO BLACK & GOLD®

Referência	Código de barras	Descrição	Unidad de Embalagem	Master Pack	TABELA ACESSÓRIOS SEM IVA								
DT70784-QZ	5054905321161	Conjunto da brocas para chaveta para serviços pesados de 57 peças PZ1 / PZ2 (x4) / PZ3 / PH1 / PH2 (x4) / PH3 / T15 / T20 (x23) / T25 (x4) / T30 / T40 Brocas para madeira Ø 3mm / 4mm / 5mm / 6 mm / 8 mm / 10 mm / 12 mm, 152 mm Pontas de impacto Extreme® 2 Ø 12 mm / 14 mm / 16 mm / 20 mm / 25 mm, porta-bits magnético e guia telescópica magnética	100	5	49,99 €								
	PH1	PH2	PH3	PZ1	PZ2	PZ3	T10	T15	T20	T25	T30	T40	
25mm	1	30	1	1	30	1	1	2	2	2	2	1	
50mm		1			1								
		2mm	3mm	4mm	5mm	6mm	8mm	10mm	12mm	13mm	22mm	25mm	25mm
Brocas Black & Gold		1	1	1	1	1	1						
Brocas para madeira			1	1	1	1	1	1					1
Brocas de pala											1	1	
Chaves de fendas						1	1	1		1			1

CONJUNTO DE PONTEIROS E CINZÉIS

Referência	Código de barras	Descrição	Unidad de Embalagem	Master Pack	TABELA ACESSÓRIOS SEM IVA
SDSMAXSET-QZ	5035048061374	Conjunto de ponteiros e cinzéis SDS+: DT6820 + DT6821 + DT6822 + DT6823	4	3	81,77 €
SDSMAXSET2-QZ	5035048061381	Conjunto de ponteiros e cinzéis SDS+: DT6820 + DT6821 + DT6822 + DT6823 + DT6824	5	3	110,26 €



TABULEIROS DE ARRUMAÇÃO PARA PEQUENAS MONTAGENS







TSTAK CADDY CASE VAZIA

Referência	Código de barras	Descrição	Unidade de Embalagem	Master Pack	TABELA ACESSÓRIOS SEM IVA
DT70716-QZ	5035048504161	TSTAK Caddy Case vazia	1	5	29,37 €

CONJUNTOS MISTOS PARA PARAFUSAR E PERFURAR EM MALA

CONJUNTOS MISTOS PARA PARAFUSAR E PERFURAR EM MALA

Referência	Código de barras	Descrição	Descrição	Unidade de Embalagem	Master Pack	TABELA ACESSÓRIOS SEM IVA
 DT7981-QZ	5035048098479	Conjunto da brocas para aparafusamento e perfuração de 98 peças PH0 (x3) / PH1 (x3) / PH2 (x4) / PH3 (x4) / PZ0 (x2) / PZ1 (x4) / PZ2 (x6) / PZ3 (x3) / SL4 (x2) / SL5 (x2) / SL6 (x2) / SL7,2 (x2) / SQ1 / SQ2 / SQ3 / HEX3 / HEX4 (x2) / HEX5 (x2) / HEX6 / T10 (x2) / T15 (x2) / T20 (x2) / T25 / T27 / T30, brocas para pedra Ø 3mm / 5,5mm / 6mm / 7mm / 8mm / 10 mm, brocas para metal HSS Ø 1,5mm / 2mm / 2,5mm / 3mm / 3,2mm / 3,5mm / 4 mm / 4,5 mm / 4,8 mm / 5 mm / 5,5 mm / 6 mm / 6,5 mm, brocas para madeira Ø 3 mm / 3,2 mm / 3,5 mm / 4 mm / 4,5 mm / 4,8 mm / 5 mm / 5,5 mm / 6 mm / 6,5 mm / 7 mm / 7,5 mm / 8 mm, soquetes hexagonais Ø 5 mm / 6 mm / 7 mm / 8 mm / 9 mm / 10 mm / 11 mm / 12 mm / 13 mm, escareador e adaptador magnético	Parafusado Perfuração em alvenaria, metal e madeira	98	1	61,67 €
 DT71563-QZ	5035048099940	Conjunto de 100 peças em estojo resistente para aparafusar e furar; bits PZ1 (x2) / PZ2 (x30) / PZ3 (x3) / PH1 (x3) / PH2 (x4) / PH3 (x3) / HEX4 / HEX5 / HEX6 / HEX7 / SL4 / SL5 (x2) / SL6 / SL7, 2 (x2) / T15 / T20 / T25 / T30 / T40, brocas para concreto Ø 6mm / 7mm / 8mm, brocas para metal Ø 1,5mm / 2mm / 2,5mm / 3mm (x2) / 4mm / 4,5mm / 5mm / 5,5 mm / 6 mm / 6,5 mm, brocas para madeira Ø 3 mm (x2) / 3,5 mm / 4 mm / 4,5 mm / 5 mm (x2) / 5,5 mm / 6 mm / 6,5 mm / 7 mm / 7,5 mm / 8 mm, coroas Ø 32 mm / 44mm, brocas piloto Ø 5mm / 6mm / 8mm / 10mm / 11mm / 12mm / 13mm, escareador e adaptador	Parafusado Perfuração em alvenaria, metal e madeira	109	1	55,09 €
 DT0109-QZ	5035048078402	Conjunto de 109 peças em estojo resistente para aparafusar e furar, pontas PZ0 (x3) / PZ1 (x4) / PZ2 (x5) / PZ3 (x5) / PH0 (x3) / PH1 (x4) / PH2 (x5) / PH3 (x4) / HEX4 (x2) / HEX5 (x2) / HEX6 (x2) / HEX7 / SL4 (x2) / SL5 (x2) / SL6 (x2) / SL6-8 / SL7 (x2) / SL8-10 / SL10- 12 / SQ1 / SQ2 / SQ3 / T10 (x2) / T15 (x2) / T20 (x2) / T25 / T27 / T30, broca para concreto Ø 3mm / 5,5mm / 6mm / 8mm / 10mm, broca para metal Ø 1,5 mm / 2 mm / 2,5 mm / 3 mm / 3,5 mm / 4 mm / 4,5 mm / 4,8 mm / 5 mm / 5,5 mm / 6 mm / 6,5 mm, brocas para madeira Ø 3 mm / 3,2 mm / 3,5 mm / 4 mm / 4,5 mm / 4,8 mm / 5mm / 5,5mm / 6mm / 6,5mm / 7mm / 7,5mm / 8mm, chaves de caixa Ø 5mm / 6mm / 7mm / 8mm / 9mm / 10mm / 11mm / 12mm / 13mm, marcador de profundidade e adaptador	Parafusado Perfuração em alvenaria, metal e madeira	109	1	57,44 €
 DT71569-QZ	5035048537930	Conjunto de aparafusamento e furação Tough Case de 100 peças em caixa compatível com TSTAK, pontas PZ1 (x2) / PZ2 (x23) / PZ3 (x2) / PH1 (x2) / PH2 (x23) / PH3 / SL4 / SL5 / SL6 / SL7, 2 / T10 (x2) / T15 (x2) / T20 (x2) / T25 (x2) / T27 (x2) / T30 (x2), 8 brocas para pedra Ø 4mm / 5mm / 5,5mm / 6mm x2 / 8mm x2 / 10mm , 12 brocas de metal HSS Ø 1,5 mm / 2 mm / 2,5 mm / 3 mm / 3,5 mm / 4 mm / 4,5 mm / 5 mm / 5,5 mm / 6 mm / 6,5 / 7 mm, soquete de 5 chaves Ø 5 mm / 6 mm / 7 mm / 8 mm / 10 mm, 4 coroas Ø 32mm / 38mm / 44mm / 54mm, mandril e porta-bits magnético	Parafusado Perfuração em alvenaria, metal e madeira	100	1	71,83 €

PREGOS E GRAMPOS

PARAFUSOS PARA PLACAS DE GESSO - ROSCA FINA



Referência	Código de barras	Descrição	Unidade de Embalagem	Master Pack	TABELA ACESSÓRIOS SEM IVA
DWF4000250	75352140612	Parafusos para paredes de gesso PH2 3,5x25mm	1000	1	13,49 €
DWF4000350	75352140636	Parafusos para paredes de gesso PH2 3,5x35mm	1000	1	15,33 €
DWF4000450	75352140650	Parafusos para paredes de gesso PH2 3,5x45mm	1000	1	17,17 €
DWF4000550	75352140667	Parafusos para paredes de gesso PH2 3,5x55mm	1000	1	18,40 €

PARAFUSOS PARA PLACAS DE GESSO - ROSCA GROSSA



Referência	Código de barras	Descrição	Unidade de Embalagem	Master Pack	TABELA ACESSÓRIOS SEM IVA
DWF4100350	75352140674	Parafusos para paredes de gesso PH2 3.5x35mm	1000	1	12,88 €
DWF4100450	75352140681	Parafusos para paredes de gesso PH2 3.5x45mm	1000	1	17,78 €
DWF4100550	75352140698	Parafusos para paredes de gesso PH2 3.5x55mm	1000	1	18,40 €

PONTOS PARA PREGARER DE ACABAMENTO DPN1850PP



Referência	Código de barras	Descrição	Unidade de Embalagem	Master Pack	TABELA ACESSÓRIOS SEM IVA
DNBT1820GZ	5902013951834	Pontas Brad 1,25mm x 20mm 18GA GALV	5000	-	7,29 €
DNBT1825GZ	5902013951810	Pontas Brad 1,25mm x 25mm 18GA GALV	5000	-	8,02 €
DNBT1830GZ	5902013951797	Pontas Brad 1,25mm x 30mm 18GA GALV	5000	-	10,46 €
DNBT1835GZ	5902013951773	Pontas Brad 1,25mm x 35mm 18GA GALV	5000	-	11,10 €
DNBT1850GZ	5902013951704	Pontas Brad 1,25mm x 50mm 18GA GALV	5000	-	14,81 €
DNBT1835SZ	5902013951766	Pontas Brad 1,25mm x 35mm 18G aço inoxidável 316	5000	-	40,70 €
DNBT1840GZ	5902013951742	Pontas Brad 1,25mm x 40mm 18GA GALV	5000	-	12,93 €
DNBT1850SZ	5902013951698	Pontas Brad 1,25mm x 50mm 18GA 316 aço inoxidável	5000	-	61,67 €

CAIXAS PREG PARA PRÉ-GERADOR DE ACABAMENTO DCN660D2-QW



Referência	Código de barras	Descrição	Unidade de Embalagem	Master Pack	TABELA ACESSÓRIOS SEM IVA
DNBA1632GZ	5902013961178	Caixa de 2500 pregos 32mm para pistola semi fio 18V	2500	-	22,33 €
DNBA1638GZ	5902013961161	Caixa de 2500 pregos 38mm para pistola semi fio 18V	2500	-	24,54 €
DNBA1644GZ	5902013961154	Caixa de 2500 pregos 44mm para pistola semi fio 18V	2500	-	26,61 €
DNBA1650GZ	5902013961147	Caixa de 2500 pregos 50mm para pistola semi fio 18V	2500	-	29,49 €
DNBA1663GZ	5902013961130	Caixa de 2500 pregos 63mm para pistola semi fio 18V	2500	-	31,65 €

PREGOS PARA PREGADORA DE ACABAMENTOS DCN650N-XJ



Referência	Código de barras	Descrição	Unidade de Embalagem	Master Pack	TABELA ACESSÓRIOS SEM IVA
DNBDA1532GZ	5902013951520	Pregos 1,8mm x 32mm 15GA ZINCADO	4000	-	35,24 €
DNBDA1538GZ	5902013951513	Pregos 1,8mm x 38mm 15GA ZINCADO	4000	-	38,77 €
DNBDA1545GZ	5902013951506	Pregos 1,8mm x 45mm 15GA ZINCADO	4000	-	43,46 €
DNBDA1550GZ	5902013951490	Pregos 1,8mm x 50mm 15GA ZINCADO	4000	-	50,51 €
DNBDA1564GZ	5902013951483	Pregos 1,8mm x 64mm 15GA ZINCADO	4000	-	56,39 €
DNBDA1538SZ	5902013951476	Pregos 1,8mm x 38mm INOX 15GA	4000	-	109,24 €
DNBDA1550SZ	5902013951469	Pregos 1,8mm x 50mm INOX 15GA	4000	-	139,79 €

MINI PINOS PARA PREGARER PINO DE ACABAMENTO DPN2330-XJ



Referência	Código de barras	Descrição	Unidade de Embalagem	Master Pack	TABELA ACESSÓRIOS SEM IVA
DNBHL2315Z	5902013959403	Mini pino sem cabeça para pistola de acabamento 0,6mm x 15mm	20000	-	14,37 €
DNBHL2318Z	5902013959397	Mini pino sem cabeça para pistola de acabamento 0,6mm x 18mm	20000	-	14,37 €
DNBHL2325Z	5902013959380	Mini pino sem cabeça para pistola de acabamento 0,6mm x 0,6mm	10000	-	10,19 €

PREGOS PARA PREGADORES DE ESTRUTURA DPN9033-XJ E DCN692P2-QW



Referência	Código de barras	Descrição	Unidade de Embalagem	Master Pack	TABELA ACESSÓRIOS SEM IVA
DNW28R50E	5902013950752	Pregos cabeça redonda brilhante para estrutura 2,8mm x 50mm	2200	-	41,94 €
DNW28R75E	5902013950691	Pregos cabeça redonda brilhante para estrutura 2,8mm x 75mm	2200	-	47,92 €
DNW31R75E	5902013950592	Pregos cabeça redonda brilhante para estrutura 3,1 mm x 75 mm	2200	-	57,51 €
DNW31R90E	5902013950578	Pregos cabeça redonda brilhante para estrutura 3,1 mm x 90 mm	2200	-	59,90 €
DNW3190G12E	5902013950615	Pregos cabeça redonda brilhante para estrutura 3,1 mm x 90 mm GALV G12	2200	-	83,87 €

PREGOS PARA PREGADOR PNEUMÁTICO DPN1664PP-XJ



Referência	Código de barras	Descrição	Unidade de Embalagem	Master Pack	TABELA ACESSÓRIOS SEM IVA
DNBSB1625Z	5902013951667	Pregos 1,5mm x 25mm 16GA GALV	5000	-	13,98 €
DNBSB1632Z	5902013951650	Pregos 1,5mm x 32mm 16GA GALV	2500	-	9,40 €
DNBSB1638Z	5902013951643	Pregos 1,5mm x 38mm 16GA GALV	2500	-	9,87 €
DNBSB1645Z	5902013951636	Pregos 1,5mm x 45mm 16GA GALV	2500	-	12,34 €
DNBSB1650Z	5902013951629	Pregos 1,5mm x 50mm 16GA GALV	2500	-	12,93 €
DNBSB1664Z	5902013957980	Pregos 1,5mm x 65mm 16GA GALV	2500	-	14,81 €
DNBSB1650S316Z	5902013959991	Pregos aço inoxidável 316 1,5mm x 50mm 16GA	2500	-	71,54 €

PREGOS E GRAMPOS



PREGOS PARA PREGADORES DE ESTRUTURA DCN692P2-QW E DPN9033-XJ

Referência	Código de barras	Descrição	Unidade de Embalagem	Master Pack	TABELA ACESSÓRIOS SEM IVA
DNPT28R50Z	5902013961536	Pregos cabeça redonda brilhante 2,8x50mm	2200	-	53,94 €
DNPT28R50G12Z	5902013961529	Pregos cabeça redonda galvanizada 2,8x50mm	2200	-	67,40 €
DNPT2863Z	5902013961505	Pregos cabeça polida brilhante 2,8x63mm	2200	-	53,94 €
DNPT2863G12Z	5902013961499	Pregos cabeça polida galvanizada 2,8x63mm	2200	-	67,40 €
DNPT28R63Z	5902013961482	Pregos cabeça redonda brilhante 2,8x63mm	2200	-	62,03 €
DNPT28R63G12Z	5902013961475	Pregos cabeça redonda galvanizada 2,8x63mm	2200	-	80,94 €
DNPT28R75Z	5902013961420	Pregos cabeça redonda brilhante 2,8x75mm	2200	-	67,40 €
DNPT28R75G12Z	5902013961413	Pregos cabeça redonda galvanizada 2,8x75mm	2200	-	89,04 €
DNPT3190Z	5902013961390	Pregos cabeça polida brilhante 3,1x90mm	2200	-	80,94 €
DNPT3190G12Z	5902013961383	Pregos cabeça polida galvanizada 3,1x90mm	2200	-	94,42 €
DNPT31R90Z	5902013961376	Pregos cabeça redonda brilhante 3,1x90mm	2200	-	94,42 €
DNPT31R90G12Z	5902013961369	Pregos cabeça redonda galvanizada 3,1x90mm	2200	-	107,89 €

AGRAFOS PARA GRILLER PNEUMÁTICO DPSSX38-XJ E DPSB2IN1-XJ

Referência	Código de barras	Descrição	Unidade de Embalagem	Master Pack	TABELA ACESSÓRIOS SEM IVA
DSTSX12Z	5902013951605	Agrafos 5,6mm x 12mm GALV	3000	-	7,65 €
DSTSX15Z	5902013951599	Agrafos 5,6mm x 15mm GALV	3000	-	9,81 €
DSTSX22Z	5902013951575	Agrafos 5,6mm x 22mm GALV	3000	-	13,18 €
DSTSX25Z	5902013951568	Agrafos 5,6mm x 25mm GALV	3000	-	10,78 €
DSTSX35SE	5902013951414	Agrafos 5,6mm x 35mm GALV	3000	-	76,21 €
DSTSX35Z	5902013951544	Agrafos 5,6mm x 35mm GALV	3000	-	23,96 €

AGRAFOS PARA RETIFICADORA PNEUMÁTICA DPS8016-XJ

Referência	Código de barras	Descrição	Unidade de Embalagem	Master Pack	TABELA ACESSÓRIOS SEM IVA
DST8006Z	5902013959373	Agrafos 12,8mm x 6mm	5000	-	6,11 €
DST8008Z	5902013959366	Agrafos 12,8mm x 8mm	5000	-	6,57 €
DST8010Z	5902013959359	Agrafos 12,8mm x 10mm	5000	-	7,19 €
DST8014Z	5902013959335	Agrafos 12,8mm x 14mm	5000	-	9,35 €
DST8016Z	5902013959328	Agrafos 12,8mm x 16mm	5000	-	5,39 €

BOBINA PREGOS EM PARA PREGADOR PNEUMÁTICO DPN75C E DPN90C -15°

Referência	Código de barras	Descrição	Unidade de Embalagem	Master Pack	TABELA ACESSÓRIOS SEM IVA
DNF25R50E	5902013952756	Pregos cabeça redonda brilhante em bobina 2,5mmx50mm	9900	-	106,83 €
DNF2570E	5902013952787	Pregos de cabeça chata brilhante em bobina 2,5mmx70mm	7200	-	87,51 €

PREGOS PARA BETÃO PREGADORES DCN890N-XJ E DCN890P2-QW

Referência	Código de barras	Descrição	Unidade de Embalagem	Master Pack	TABELA ACESSÓRIOS SEM IVA
DCN8901015	5054905022334	Pregos para DCN890 (2,6mm x 15mm)	1005	-	30,80 €
DCN8901020	5054905022341	Pregos para DCN890 (2,6mm x 20mm)	1005	-	31,72 €
DCN8901025	5054905022358	Pregos para DCN890 (2,6mm x 25mm)	1005	-	35,24 €
DCN8901030	5054905022365	Pregos para DCN890 (2,6 mm x 30 mm)	1005	-	39,23 €
DCN8901035	5054905022372	Pregos para DCN890 (2,6mm x 35mm)	1005	1	43,34 €
DCN8901040	5054905022389	Pregos para DCN890 (2,6 mm x 40 mm)	1005	-	46,99 €
DCN8901045	5054905022396	Pregos para DCN890 (2,6 mm x 45 mm)	510	-	28,07 €
DCN8901050	5054905022402	Pregos para DCN890 (2,6mm x 50mm)	510	-	30,07 €
DCN8901055	5054905022419	Pregos para DCN890 (2,6mm x 55mm)	510	-	33,42 €
DCN8901057	5054905022426	Pregos para DCN890 (2,6mm x 57mm)	510	-	41,58 €
DCN8902015	5054905022433	Pregos para DCN890 (HD) (3,7mm x 15mm)	1005	-	56,27 €
DCN8902020	5054905022440	Pregos para DCN890 (HD) (3,7mm x 20mm)	1005	-	57,91 €
DCN8902025	5054905022457	Pregos para DCN890 (HD) (3,7mm x 25mm)	1005	-	63,64 €
DCN8903013	5054905022464	Pregos para DCN890 - liga metálica (XD) (3,0mm x 13mm)	1005	6	52,86 €
DCN8903017	5054905022471	Pregos para DCN890 - liga metálica (XD) (3,0mm x 17mm)	1005	1	58,74 €
DCN8903022	5054905022488	Pregos para DCN890 - liga metálica (XD) (3,0mm x 22mm)	1005	1	62,25 €
DCN8903027	5054905022495	Pregos para DCN890 - liga metálica (XD) (3,0mm x 27mm)	1005	-	66,96 €
DCN8903032	5054905022501	Pregos para DCN890 - liga metálica (XD) (3,0mm x 32mm)	1005	-	70,48 €
DCN8903038	5054905022518	Pregos para DCN890 - liga metálica (XD) (3,0mm x 38mm)	1005	-	76,36 €
DCN8903043	5054905022525	Pregos para DCN890 - liga metálica (XD) (3,0mm x 43mm)	510	-	57,44 €
DCN8903048	5054905022532	Pregos para DCN890 - liga metálica (XD) (3,0mm x 48mm)	510	-	62,73 €
DCN8903053	5054905022549	Pregos para DCN890 - liga metálica (XD) (3,0mm x 53mm)	510	-	66,82 €
DCN8903057	5054905022556	Pregos para DCN890 - liga metálica (XD) (3,0mm x 57mm)	510	-	70,48 €

ACESSÓRIOS PARA PREGADORAS DE BETÃO DCN890N-XJ E DCN890P2-QW

Referência	Código de barras	Descrição	Unidade de Embalagem	Master Pack	TABELA ACESSÓRIOS SEM IVA
DCN8901-XJ	5035048678237	Kits de substituição	1	10	146,83 €
DCN8905-XJ	5035048678220	Extensão para áreas de difícil acesso	1	-	293,66 €
DCN8904-XJ	5035048678268	Almofada de contato para placa de gesso	1	10	38,18 €
DCN8903-XJ	5035048678251	Ponto de contato padrão	1	10	38,18 €
DCN8902-XJ	5035048678244	Ponto de contato magnético	1	10	58,15 €

PREGOS PARA PREGADOR DE SUPORTE MANUAL DMF1550-XJ

Referência	Código de barras	Descrição	Unidade de Embalagem	Master Pack	TABELA ACESSÓRIOS SEM IVA
DNDL50Z	5902013951674	Pregos 50 (mm) brilhante	1000	-	20,99 €



ÂNCORAS E SISTEMAS DE FIXAÇÃO



ÍNDICE DE ÂNCORAS E SISTEMAS DE FIXAÇÃO DEWALT®

	PÁGINA		PÁGINA
ÂNCORAS MECÂNICAS		ACESSÓRIOS PARA ÂNCORAS QUÍMICAS	
BUCHA UNIVERSAIS PTB PARA CARGAS ALTAS	208	BUCHAS ZIP-IT® PARA PAREDE DE GESSO	237
ÂNCORAS DE MANGA DE CABEÇA FIXA FHS	209	BUCHAS TOGGLES™ PARA PAREDE DE GESSO	238
BUCHA DE SUSPENSÃO TW	210	BUCHAS WALL-DOG™ PARA FIXAÇÕES NA PAREDE	239
BUCHA AUTO-ROSCANTE SNAKE®	211	FIXAÇÕES HWA PARA MATERIAIS OCO	240
DM-LIP-PRO - ZINCADO	213	TAMPÃO NP PARA FIXAÇÕES DE NYLON	241
DM-PRO - ZINCADO	213	TAMPÃO PARA FIXAÇÕES SHARKIE™	242
ÂNCORAS DE GOLPE DM	214	BUCHAS PARA BETÃO	243
PARAFUSOS TAPPER-PRO	215	TAMPÃO PX UNIVERSAIS	244
BUCHA CABEÇA TIPO CÚPULA SPIKE®	216		
BUCHA DE SUSPENSÃO SPIKE®	217	FIXAÇÃO DIRETA	
BSC-PBZ-PRO	218	PISTOLA PARA FIXAÇÃO A GÁS C5	247
PBZ-PRO	218	PREGOS PARA FIXAÇÃO A GÁS C5 TRAK-IT	248
FIXAÇÃO ESPECIAL PARA TECTOS	220	ACESSÓRIOS DE FIXAÇÃO	249
FIXAÇÕES EXPRESS NAIL	221	PARAFUSOS AGRUPADOS PARA PAREDES DE GESSO	251
BUCHA DE NYLON COM PARAFUSO	222	AGRAFOS PARA AGRAFADORA	252
PARAFUSOS PARA JANELAS	223		
ÂNCORAS QUÍMICAS			
ÂNCORA QUÍMICA AC100-PRO VINYLESTER SEM ESTIRENO	227		
ÂNCORA QUÍMICA AC100-PRO VINYLESTER SEM ESTIRENO	229		
ÂNCORA QUÍMICA PV45-PRO POLYESTER SEM ESTIRENO	230		
CÁPSULA DE ANCORAGEM QUÍMICO VINYLESTER SC-PRO	232		



GUIA DE CONSULTA RÁPIDA DOS MATERIAIS BASE



Betão não rachado



Tijolo sólido/
alvenaria



Betão leve



Perfil de metal



Betão rachado



Tijolo oco



Betão arejado



Painéis de aglomerado



Lajes de betão de núcleo oco



Pedra calcária sólida



Placa de gesso



Madeira



Pedra natural



Pedra calcária sólida perfurada



Bloco de gesso



Aço

RENÚNCIA DE RESPONSABILIDADE PARA RECOMENDAÇÕES, INFORMAÇÃO E UTILIZAÇÃO DE DADOS

As recomendações, informações e dados incluídos neste manual são elaborados com o maior rigor e cuidado possíveis. Baseiam-se em princípios, equações e fatores de segurança definidos na documentação técnica da DEWALT Anchors & Fasteners, Inc. que se acredita serem corretos e atuais a 1 de Fevereiro de 2021. As informações e os dados são sujeitos a alterações após essa data, visto que a DEWALT Anchors & Fasteners, Inc. reserva-se o direito de modificar os designs, materiais e especificações dos produtos deste manual sem aviso prévio.

Cabe ao profissional de design a responsabilidade de garantir que escolhe um produto adequado, devidamente desenvolvido e utilizado na aplicação pretendida. Inclui-se que o produto selecionado e a respetiva utilização cumpram os códigos de construção aplicáveis e outros requisitos legais e que cumprirão os critérios de durabilidade e desempenho, bem como

as margens de segurança que determinem serem aplicáveis. Os produtos devem ser utilizados, manuseados, aplicados e instalados rigorosamente em conformidade com todas as instruções de utilização atuais publicadas pela DEWALT Anchors & Fasteners, Inc.

Os dados de desempenho indicados neste manual são resultado da avaliação de testes realizados em condições laboratoriais. Cabe ao designer e ao instalador responsável a responsabilidade de considerar as condições no local e garantir que os dados de desempenho indicados no manual são aplicáveis às condições reais. Em particular, o material base e as condições ambientais têm de ser verificadas antes da instalação. Em caso de dúvida, contacte a assistência técnica da DEWALT Anchors & Fasteners, Inc.

APOIO TÉCNICO

Este catálogo foi desenvolvido para o ajudar a escolher a melhor âncora ou fixação **DEWALT** para a sua aplicação, mas se necessitar de uma especificação mais detalhada, consulte o **MANUAL TÉCNICO DA DEWALT** (disponível em inglês e alemão). Este manual disponibiliza abrangentes informações sobre o produto, incluindo:

- **Instruções de instalação fáceis de seguir**
- **Capacidades de carga detalhadas**
- **Especificações dos materiais**

Também recomendamos que utilize o software **DEWALT Design Assist** que fornece todas as informações de que necessita para o cálculo eficiente de ligações de âncoras simples e múltiplas.

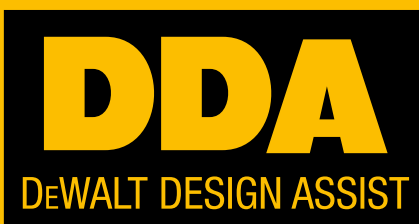

**PARA MAIS INFORMAÇÕES, VISITE
www.DEWALTDISEGNASSIST.COM**

A inovação sempre foi uma valência da DEWALT e desde a sua fundação que fornece soluções de ancoragem inovadoras para fixação a betão, alvenaria, aço e madeira.

A DEWALT conta com uma vasta equipa de engenheiros experientes no design e ensaios a âncoras nos nossos laboratórios de tecnologia avançada e as suas competências, juntamente com os vastos recursos de engenharia da Stanley Black & Decker garantem que fornecemos soluções de ancoragem inovadoras e de alta qualidade.

Os procedimentos de inspeção de CQ e ensaio internos realizados pela nossa experiente equipa técnica garantem que apenas são colocados no mercado fixadores da mais elevada qualidade.



QUALIDADE DE FABRICO COM APROVAÇÕES DA ETA

Para garantir o máximo desempenho, os fixadores **DEWALT** são submetidos aos mais rigorosos procedimentos de fabrico e ensaio. Em consequência disso, muitos receberam algumas das mais exigentes aprovações do mundo, incluindo a certificação ETA e ICC ES.

Para ficar a saber que produtos têm aprovações, consulte a tabela em frente ou a página do produto em questão. Para informações técnicas completas e para fazer o download da documentação de aprovação e certificação em causa, visite

www.DEWALT.com.



1. Os dois últimos algarismos do ano em que a marca CE foi emitida
2. Referência do Certificado de conformidade CE
3. Número da aprovação técnica europeia
4. Número da diretiva para aprovação técnica

BETÃO ARMADO PÓS-INSTALADO

Para cumprir a aprovação da ETA, todas as aplicações de betão armado pós-instalado só podem ser realizadas por utilizadores com formação adequada e certificados, com recurso às ferramentas fornecidas numa mala para betão armado da **DeWALT**.

Esta mala pode ser obtida após formação completa e certificação.

Para mais informações,
contacte o seu representante local.



Os produtos de ancoragem têm a certificação **European Technical Approval (ETA)** e são qualificados de acordo com uma das seguintes diretrizes técnicas:

- ETAG 001 para âncoras de metal instaladas em betão. (Opção para 1 betão rachado, Opção 7 para betão não rachado, Parte 6 para utilização múltipla em aplicações não estruturais).
- ETAG 029 para âncoras de injeção instaladas em alvenaria.
- EOTA TR 023 para barras de reforço instaladas posteriormente.

Os produtos em conformidade com as normas ou aprovações europeias estão assinalados com a **Marca CE**.



Uma **classificação de resistência contra incêndios** indica

a duração da exposição a chamas a que a âncora pode ser exposta:

- EOTA TR 020 para avaliação das âncoras instaladas em betão.



A **Aprovação Técnica Alemã** de barras de reforço instaladas posteriormente certifica que o produto cumpre os requisitos para instalação por pessoal com formação adequada. As Aprovações Técnicas Alemãs são, juntamente com as Aprovações Técnicas Europeias, consideradas como as qualificações de maior prestígio para produtos de ancoragem.



O **Evaluation Service of the International Code Council (Conselho de Código Internacional para serviço de avaliação - ICC ES)** fornece as diretrizes para qualificação de âncoras nos EUA. Os relatórios de avaliação do ICC concedidos com base nos respetivos critérios de aceitação são reconhecidos internacionalmente e proporcionam um elevado grau de segurança.



A **National Sanitation Foundation (NSF International)** é um organismo independente que fornece as normas para, p. ex., certificação de produtos para saúde pública e do ambiente.



Os produtos testados quanto à emissão de substâncias voláteis na atmosfera interior, com risco de toxicidade por inalação, numa escala entre classe A+ (emissões muito baixas) e C (emissões elevadas).



O produto é aprovado para aplicações com carga sísmica.

ÂNCORAS MECÂNICAS



QUALIDADE E FIABILIDADE INTEGRADAS.

A gama de âncoras mecânicas DEWALT foi desenvolvida para disponibilizar opções fiáveis para os profissionais de construção.

Integrando um vasto leque de cavilhas de expansão, parafusos para betão e coroas de expansão, proporciona uma solução de fixação ideal para todos os materiais, desde suportes em aço fixos e construções de carga elevada a estruturas desmontáveis.

ACABAMENTOS DE QUALIDADE PARA QUALQUER APLICAÇÃO

Desde material zincado a aço inoxidável, a qualidade dos materiais desempenha um importante papel para garantir que os dispositivos de fixação DEWALT proporcionam um melhor desempenho seja qual for a aplicação.



MATERIAL ZINCADO



MATERIAL ZINCADO A QUENTE

ESCOLHER A ÂNCORA MECÂNICA CERTA

Para além dos cálculos de carga, a escolha do produto certo pode ser influenciada pela aplicação em particular, quer a fixação seja permanente ou amovível, e quaisquer que tenham de ser a distância até ao bordo e a profundidade de embutimento.

OPÇÕES FIXAS OU AMOVÍVEIS

Em algumas instalações, pode ser necessário criar um ponto de



montagem em que a âncora tenha de ser removida posteriormente. Uma âncora de inserção disponibiliza uma coroa fixa para hastes roscadas, enquanto que cavilhas como as Blue-Tip™ podem ser inseridas e

removidas com facilidade conforme necessário.

ÂNCORAS DE EXPANSÃO

Utilizando um componente de expansão, na base do orifício ou ao longo do comprimento da âncora, as âncoras de expansão DEWALT

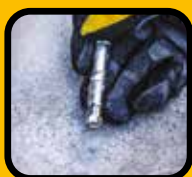

podem ser utilizadas para suportar cargas elevadas. Visto atuarem através de fricção com o material base para proporcionar aderência, transmitem tensões de expansão ao substrato base. Deve ter sempre cuidado para respeitar as distâncias até ao bordo e as

tolerâncias de espaçamento de modo a garantir uma fixação segura.

FIXAÇÕES "FORA-A-FORA" OU PRÉ-POSICIONADAS



Se estiver a utilizar um meio de fixação, a fixação pode ser utilizada como um modelo e a fixação realizada através de orifícios de folga nominal sem necessidade de remoção do objeto. Em alternativa, se não estiver a utilizar um meio de fixação, a posição da

fixação deve ser assinalada e depois removida enquanto realiza a perfuração.

ÂNCORAS DE PARAFUSO



As âncoras de parafuso podem proporcionar uma fixação imediata para estruturas de metal e madeira em betão, blocos e tijolos. Assim que o orifício piloto for perfurado, a

âncora pode ser inserida com uma chave de impacto, podendo ser removida com facilidade e rapidez.

ÂNCORAS DE INSERÇÃO



Ideais para criarem uma estrutura desmontável em betão e noutros materiais base, as âncoras de inserção estão disponíveis num vasto leque de diâmetros. São fáceis de ajustar com uma ferramenta de colocação DEWALT adequada para proporcionar uma montagem segura para hastes roscadas ou cavilhas. Ideais para

estruturas suspensas, as âncoras permanecem fixas, mas podem ser protegidas ou tapadas, caso não sejam necessárias.



BUCHA UNIVERSAIS PTB PARA CARGAS ALTAS

CAVILHAS PARA BETÃO RACHADO APROVADAS PARA EMBUTIMENTOS FLEXÍVEIS.

A PTB-PRO é uma âncora de expansão totalmente roscada controlada por binário desenvolvida para um desempenho consistente em betão rachado e não rachado.

A âncora é fácil de instalar e adequada para diversos materiais base com uma dimensão nominal da broca idêntica ao diâmetro da âncora. O vasto leque de tamanhos de âncoras PTB-PRO disponíveis abrange todas as exigências de capacidade comuns com uma resposta de deslocamento superior de carga que qualifica a PTB-PRO para condições de carga padrão e adversas.

- Autorização ETA Opção 1 aprovado para betão rachado e não rachado*
- Aprovado para aplicações de carga sísmica (M8-M16 Aprovação C1 e M12 Aprovação C2)
- Duas profundidades de embutimento aprovadas (M12 e M16)
- Rosca comprida para flexibilidade nas espessuras das estruturas
- Ângulo cónico especial para instalação rápida
- Resistência às chamas F120



**PTB-PRO
ZINCADO**



**PTB-G
MATERIAL ZINCADO
A QUENTE**

BUCHA UNIVERSAIS PTB PARA CARGAS ALTAS

APLICAÇÕES

- Suportes de tubagem e aquecimento
- Bombas de aquecimento
- Sistemas de ventilação e ar condicionado
- Barreiras de segurança
- Saídas de emergência

MATERIAIS



APROVAÇÕES

1 EUROPEAN TECHNICAL ASSESSMENT



2 EUROPEAN TECHNICAL ASSESSMENT



3 EUROPEAN TECHNICAL ASSESSMENT



A



B



PTB-PRO - ZINCADO



Referência	ETA		A	B	Tamanho da rosca [mm]	Comprimento [mm]	Tamanho da cabeça [mm]	Max f_{br} [mm]	U.E	Master Pack	TABELA
	1	2									
DFM1110010					M6 x 40	10	10	5	100	1	24,28 €
DFM1110020	•			•	M6 x 60	10	10	15	100	1	24,41 €
DFM1110060		•		•	M8 x 60	13	13	5	100	1	30,92 €
DFM1110100		•		•	M8 x 75	13	13	20	100	1	33,22 €
DFM1110120		•		•	M8 x 85	13	13	30	100	1	38,33 €
DFM1110140		•		•	M8 x 95	13	13	40	100	1	38,33 €
DFM1110160		•		•	M8 x 105	13	13	50	100	1	39,61 €
DFM1110180		•		•	M8 x 130	13	13	75	50	1	23,64 €
DFM1110220		•		•	M8 x 205	13	13	150	50	1	49,83 €
DFM1110230					M10 x 60	17	17	5	50	1	23,00 €
DFM1110320		•		•	M10 x 100	17	17	20	50	1	28,37 €
DFM1110340		•		•	M10 x 110	17	17	20	50	1	30,67 €
DFM1110360		•		•	M10 x 120	17	17	40	50	1	31,31 €
DFM1110400		•		•	M10 x 130	17	17	50	50	1	33,22 €
DFM1110440		•		•	M10 x 160	17	17	80	50	1	38,33 €
DFM1110460		•		•	M10 x 180	17	17	100	25	1	25,56 €
DFM1110540		•		•	M12 x 95	19	19	10	50	1	40,89 €
DFM1110560		•		•	M12 x 100	19	19	15	50	1	41,53 €
DFM1110580		•		•	M12 x 105	19	19	20	25	1	22,36 €
DFM1110600		•		•	M12 x 115	19	19	30	25	1	23,64 €
DFM1110620		•		•	M12 x 120	19	19	35	25	1	25,56 €
DFM1110640		•		•	M12 x 135	19	19	50	25	1	24,92 €
DFM1110680		•		•	M12 x 175	19	19	90	25	1	29,39 €
DFM1110720		•		•	M12 x 220	19	19	135	10	1	16,61 €
DFM1110780		•		•	M16 x 135	24	24	25	20	1	37,05 €
DFM1110800		•		•	M16 x 150	24	24	40	20	4	39,61 €
DFM1110810		•		•	M16 x 160	24	24	50	10	1	20,44 €
DFM1110830		•		•	M16 x 210	24	24	100	10	1	25,56 €
DFM1110870					M20 x 125	30	30	5	10	1	33,22 €
DFM1110880		•		•	M20 x 160	30	30	5	10	1	38,33 €
DFM1110920		•		•	M20 x 175	30	30	20	10	1	38,33 €
DFM1110940		•		•	M20 x 185	30	30	30	10	1	128,23 €

BUCHA UNIVERSAIS PTB PARA CARGAS ALTAS

APLICAÇÕES

- Suportes de tubagem e aquecimento
- Bombas de aquecimento
- Sistemas de ventilação e ar condicionado
- Barreiras de segurança
- Saídas de emergência
- Corrimões
- Adequado para aplicações em que se verifique uma maior exigência de resistência à corrosão

MATERIAIS

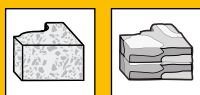







APROVAÇÕES



PTB-G - ZINCADO A QUENTE



Referência		 Tamanho da rosca [mm]	 Comprimento [mm]	 Tamanho de cabeça [mm]	 Max t _{ex} [mm]	 U.E	Master Pack	TABELA
DFM1150120	•	M8 x 85	13	13	30	100	1	43,44 €
DFM1150230		M10 x 60	17	17	5	100	1	62,61 €
DFM1150320	•	M10 x 100	17	17	20	50	1	39,61 €
DFM1150620	•	M12 x 120	19	19	35	25	1	30,67 €
DFM1150660	•	M12 x 165	19	19	80	25	1	40,89 €
DFM1150730		M16 x 100	24	24	5	25	1	61,33 €
DFM1150780	•	M16 x 135	24	24	25	20	1	52,39 €

ÂNCORAS DE MANGA DE CABEÇA FIXA FHS

DESCRIÇÃO

- Âncora de manga leve para instalação exercendo pressão
- Aço com grau de qualidade 4.8
- Disponível em comprimentos de 45-100 mm

APLICAÇÕES





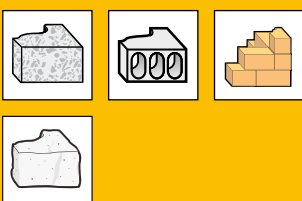

- Suportes de tubagem e aquecimento
- Vigas de aço
- Caixilharia de madeira
- Portas reforçadas e venezianas de segurança

MATERIAIS



ZINCADO



Referência	 Diâmetro da broca [mm]	 Comprimento [mm]	 Tamanho de cabeça [mm]	 Tamanho da rosca [mm]	 Max t _{ex} [mm]	 U.E	Master Pack	TABELA
DFM1210450	10 x 55	13	13	8	5	50	1	39,61 €
DFM1210480	10 x 80	13	13	8	30	50	1	46,00 €
DFM1210510	10 x 100	13	13	8	50	25	1	28,11 €
DFM1210540	12 x 65	16	16	10	5	25	1	31,94 €
DFM1210570	12 x 80	16	16	10	20	25	1	21,72 €

BUCHA DE SUSPENSÃO TW

DESCRIÇÃO

- Ancoragem universal para cargas médias

APLICAÇÕES

- Tetos falsos
- Ventilação e condutas suspensas

MATERIAIS



ZINCADO

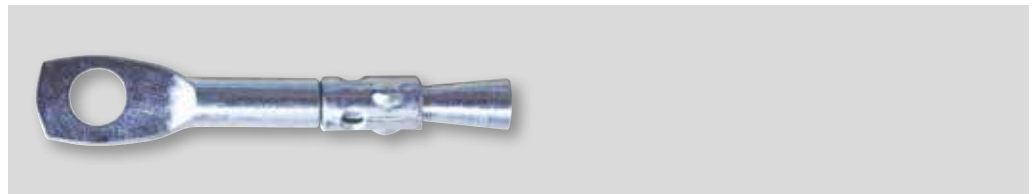

Referência	Diâmetro da broca [mm]	Comprimento [mm]	Diâmetro (Ø) del ojo [mm]	U.E	Master Pack	TABELA
DFM1210600	6	55	6	100	1	18,02 €

INSTRUÇÕES DE INSTALAÇÃO

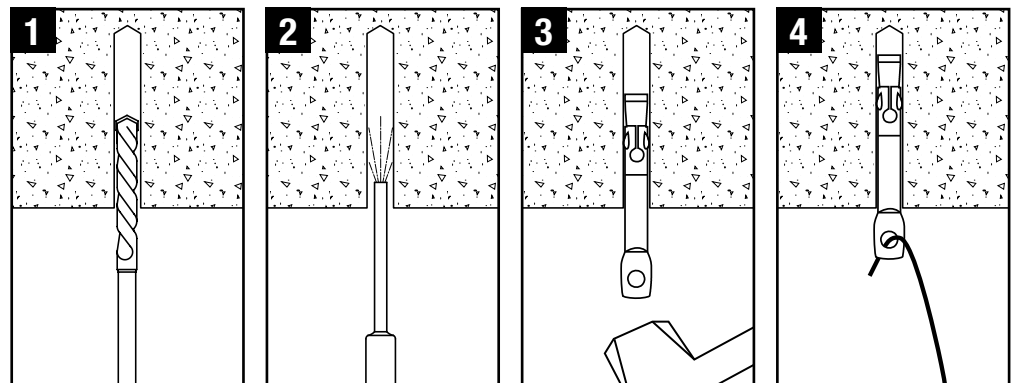

INFORMAÇÃO TÉCNICA

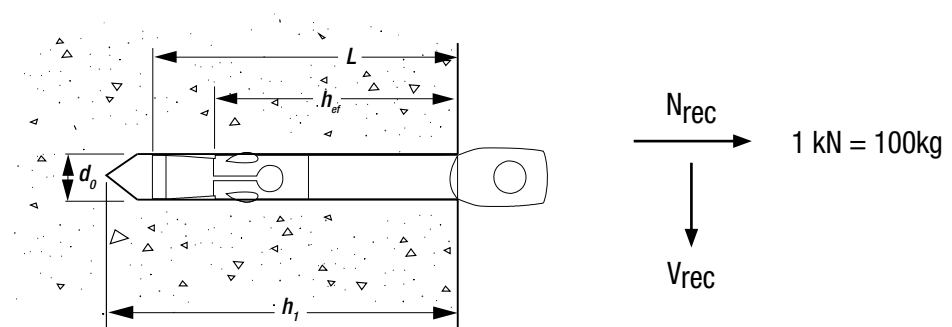

CARGAS RECOMENDADAS - BETÃO NÃO RACHADO - BUCHA DE SUSPENSÃO TW

$$\frac{N_{Rk}}{\gamma_M \cdot \gamma_F} = N_{rec}$$

$\gamma_M = 2.1 \quad \gamma_F = 1.4$

Mida - $d_0 \times L$ [mm]	h_{ef} [mm]	h_1 [mm]	N_{rec} [kN]
6 x 55	25	40	0.4

BUCHA AUTO-ROSCANTE SNAKE®

DESCRIÇÃO

- Âncora auto-roscante da rosca interna patenteada com aprovação da ETA Opção 1 para betão rachado e não rachado
- Aprovado para distâncias muito pequenas até ao bordo
- Fixação completa ao longo de todo o comprimento da âncora
- Instalação até 6 vezes mais rápida em comparação com as âncoras de inserção
- Cada caixa contém uma broca e uma ferramenta de colocação patenteadas

APLICAÇÕES

- Condutas suspensas
- Tabuleiros de cabos
- Suportes de tubos
- Aspersores de combate a incêndios
- Sistemas de iluminação suspensos

MATERIAIS

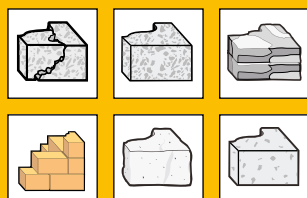





APROVAÇÕES

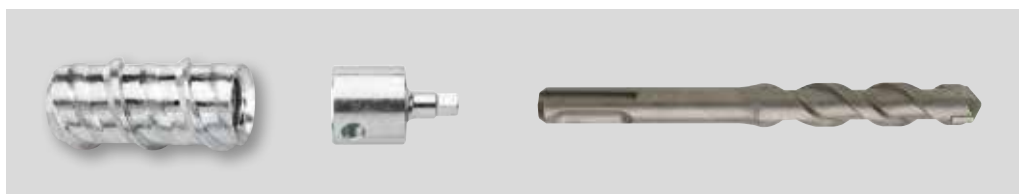

BUCHA AUTO-ROSCANTE SNAKE® - ZINCADAS



Referência		 Tamanho da rosca [mm]	 Comprimento [mm]	 Diâmetro (Ø) da broca [mm]	 U.E	Master Pack	TABELA
DFM2310050*	•	M8 x 31		12.7	50	1	60,05 €
DFM2310000*	•	M10 x 31		12.7	50	1	54,30 €
DFM2310100*		M12 x 42		19.1	50	1	128,23 €

* Cada caixa vem com uma broca e uma ferramenta de configuração.

INSTRUÇÕES DE INSTALAÇÃO

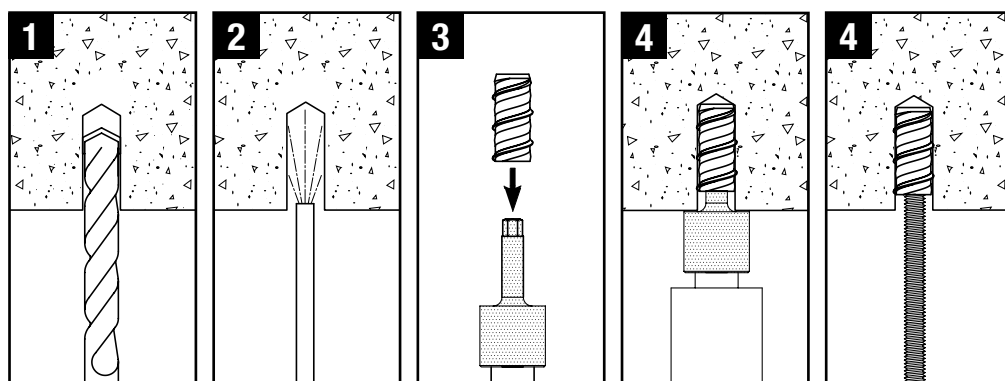

INFORMAÇÃO TÉCNICA

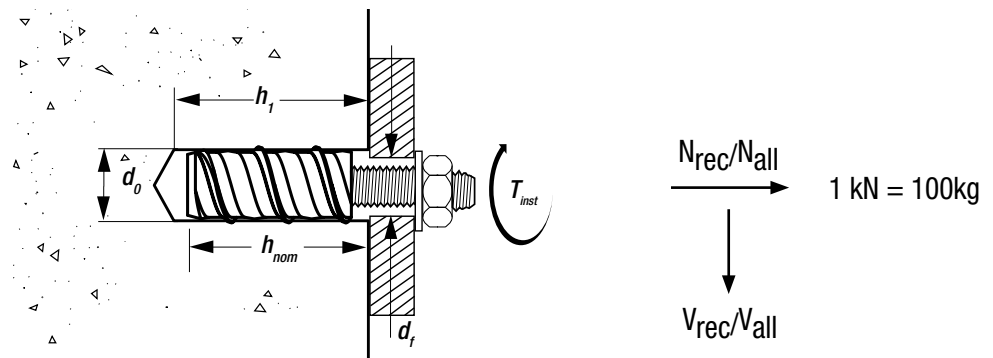

CARGAS RECOMENDADAS - BETÃO NÃO RACHADO - BUCHA AUTO-ROSCANTE SNAKE®



$$\frac{N_{Rk}}{\gamma_M \cdot \gamma_F} = N_{rec}$$

$$\gamma_M = 2.1 \quad \gamma_F = 1.4$$

Mida - Rosca x L [mm]	d _o [mm]	h _{nom} [mm]	h ₁ [mm]	T _{inst} [Nm]	N _{rec} [kN]	V _{rec} [kN]
M12 x 42	19.1	54	60	15	2.5	2.5



CARGAS PERMITIDAS - BETÃO NÃO RACHADO - BUCHA AUTO-ROSCANTE SNAKE®



$$\frac{N_{Rk}}{\gamma_M \cdot \gamma_F} = N_{all}$$

$$\gamma_F = 1.4$$



Mida - Rosca x L [mm]	d _o [mm]	h _{ef} [mm]	h ₁ [mm]	T _{inst} [Nm]	N _{all} [kN]	V _{all} [kN]
M8 x 31	12.7	30	50	10	2.0	2.4
M10 x 31	12.7	30	50	10	2.0	2.4



CARGAS PERMITIDAS - BETÃO RACHADO - BUCHA AUTO-ROSCANTE SNAKE®



$$\frac{N_{Rk}}{\gamma_M \cdot \gamma_F} = N_{all}$$

$$\gamma_F = 1.4$$

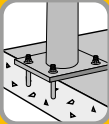

Mida - Rosca x L [mm]	d _o [mm]	h _{ef} [mm]	h ₁ [mm]	T _{inst} [Nm]	N _{all} [kN]	V _{all} [kN]
M8 x 31	12.7	30	50	10	1.2	1.4
M10 x 31	12.7	30	50	10	1.2	1.4

ÂNCORAS DE GOLPE DM

DESCRIÇÃO

- Âncora de expansão roscada zincada internamente
- Âncora de fácil instalação com aprovação da ETA Opção 7 para betão não rachado e aprovação Parte 6 para betão rachado
- F120 resistência às chamas
- DM-PRO (versão sem bordo) desenvolvido para cobertura invisível com argamassa após utilização.

APLICAÇÕES

- Acessórios e condutas elétricas
- Ventilação
- Sistemas de ar condicionado
- Tetos falsos
- Bancos
- Barreiras e gradeamentos

MATERIAIS



máx. M8

APROVAÇÕES



DM-LIP-PRO - ZINCADO



Referência	ETA		Tamanho da rosca [mm]	Comprimento [mm]	Diâmetro (Ø) da broca [mm]	U.E	Master Pack	TABELA
	1	2						
DFM2110000	•		M6 x 25	8	8	100	1	16,71 €
DFM211010S	•	•	M8 x 30	10	10	50	1	12,52 €
DFM2110100	•	•	M8 x 30	10	10	100	1	23,00 €
DFM211015S	•	•	M10 x 40	12	12	50	1	15,97 €
DFM2110150	•	•	M10 x 40	12	12	100	1	29,34 €
DFM211020S	•	•	M12 x 50	16	16	50	1	30,67 €
DFM2110200	•	•	M12 x 50	16	16	100	1	57,50 €

DM-PRO - ZINCADO



Referência	ETA		Tamanho da rosca [mm]	Comprimento [mm]	Diâmetro (Ø) da broca [mm]	U.E	Master Pack	TABELA
	1	2						
DFM211055S	•	•	M8 x 30	10	10	50	1	7,67 €
DFM2110550	•	•	M8 x 30	10	10	100	1	14,08 €
DFM211060S	•	•	M10 x 40	12	12	50	1	12,78 €
DFM2110600	•	•	M10 x 40	12	12	100	1	23,47 €
DFM211065S	•	•	M12 x 50	16	16	50	1	25,56 €
DFM2110650	•	•	M12 x 50	16	16	100	1	49,19 €
DFM2110700		•	M16 x 65	20	20	25	4	25,56 €
DFM2110750			M20 x 80	25	25	25	1	51,11 €

ÂNCORAS DE GOLPE DM

DESCRIÇÃO

- Âncora de expansão rosca internamente
- Âncora de fácil instalação com aprovação da ETA Opção 7 para betão não rachado e aprovação Parte 6 para betão rachado (zincada e aço inoxidável apenas)
- F120 resistência às chamas
- Aprovado para aplicações em que se verifique uma maior exigência de resistência à corrosão

APLICAÇÕES

- Acessórios e condutas elétricas
- Ventilação
- Sistemas de ar condicionado
- Tetos falsos
- Bancos
- Barreiras e gradeamentos

MATERIAIS

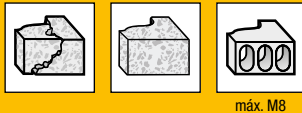

DM-SS-PRO - A4 AÇO INOXIDÁVEL



Referência	Tamanho da rosca [mm]	U.E.	Master Pack	TABELA
DFM2100010	M6	1	1	0,70 €
DFM2100060	M8	1	1	0,77 €
DFM2100110	M10	1	1	1,28 €
DFM2100160	M12	1	1	1,79 €
DFM2100210	M16	1	1	3,58 €
DFM2100260	M20	1	1	4,47 €

INSTRUÇÕES DE INSTALAÇÃO

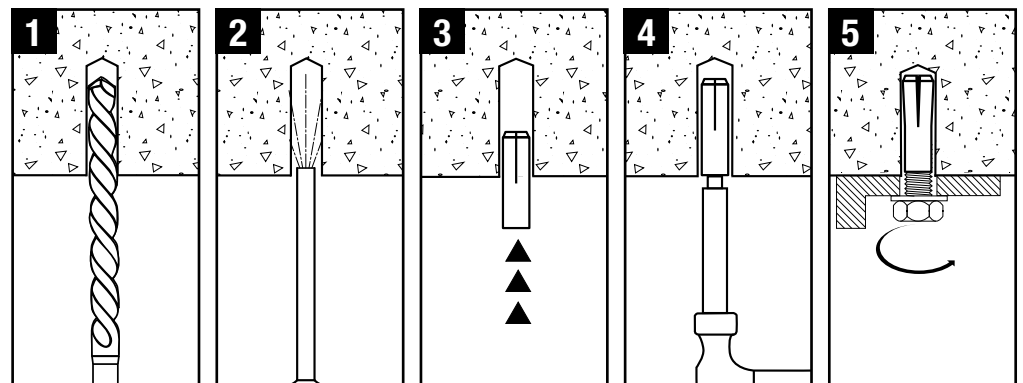

PARAFUSOS TAPPER-PRO

DESCRIÇÃO

- Parafusos monobloco auto-roscante para betão para utilização em diversos materiais base, incluindo madeira
- Integra um revestimento Perma-Seal® resistente à corrosão e um design da rosca otimizado para instalação com reduzido binário de aperto. O parafuso também integra uma pua para madeira (não é necessária pré-furação)
- O único parafuso para betão que cumpre as normas 2012 IBC e IRC para 4 diferentes materiais base

APLICAÇÕES

- Estruturas de proteção
- Iluminação em metal para exteriores
- Venezianas à prova de tempestade
- Aplicações marítimas

MATERIAIS



APROVAÇÕES



PARAFUSOS DE CABEÇA HEXAGONAL TAPPER-PRO - PERMA-SEAL®

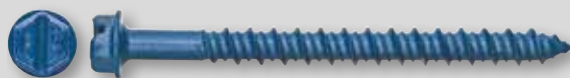

Referência	Tamanho da rosca [mm]	Comprimento [mm]	Diâmetro da broca [mm]	Max t_{ex} [mm]	U.E	Master Pack	TABELA
DWT1400100	6.3 x 32		4.8*	7**	100	1	12,97 €
DWT1400150	6.3 x 45		4.8*	1	100	1	18,34 €
DWT1400250	6.3 x 70		4.8*	26	100	1	21,79 €

*Consulte o Manual Técnico e ICC-ES para conhecer as instruções de instalação corretas

**Profundidade de embutimento reduzida de 25 mm, não adequado para aprovação ICC-ES

PARAFUSOS DE CABEÇA CHATA TAPPER-PRO - PERMA-SEAL®

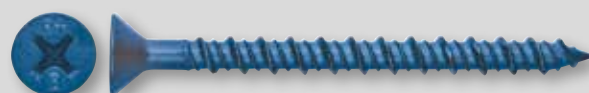

Referência	Tamanho da rosca [mm]	Comprimento [mm]	Diâmetro da broca [mm]	Max t_{ex} [mm]	U.E	Master Pack	TABELA
DWT1410650	4.8 x 57		4*	13	100	1	13,29 €
DWT1410850	4.8 x 101		4*	57	100	1	19,17 €
DWT1410150	6.3 x 45		4.8*	1	100	1	18,53 €
DWT1410250	6.3 x 70		4.8*	26	100	1	20,44 €
DWT1410300	6.3 x 82		4.8*	38	100	1	24,92 €
DWT1410400	6.3 x 101		4.8*	57	100	1	39,61 €

*Consulte o Manual Técnico e ICC-ES para conhecer as instruções de instalação corretas

**Profundidade de embutimento reduzida de 25 mm, não adequado para aprovação ICC-ES

INSTRUÇÕES DE INSTALAÇÃO

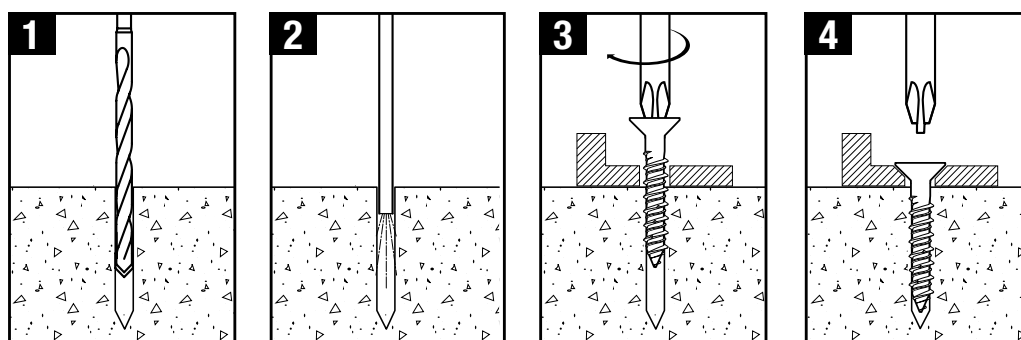

BUCHA CABEÇA TIPO CÚPULA SPIKE®

Descrição

- Âncora monobloco, resistente a vibrações e inviolável, em aço de grau 8.2 cabeça tipo cogumelo
- O design de âncora pré-expandida permite uma fácil instalação

APLICAÇÕES

- Corrimões
- Estruturas reticuladas
- Mobiliário urbano
- Acessórios para calhas de metal
- Tabuleiros de cabos e estruturas

MATERIAIS

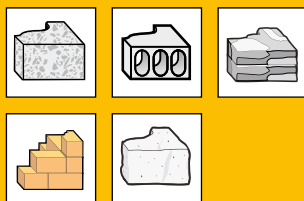

ZINCADO

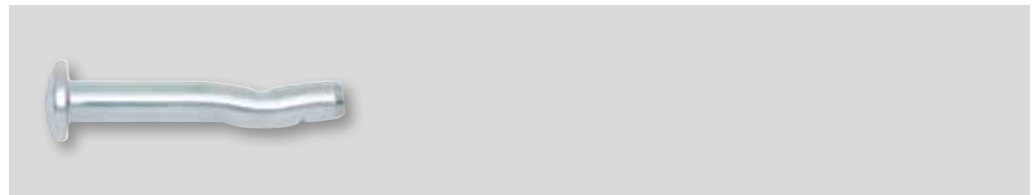

Referência	Diâmetro da broca [mm]	Comprimento [mm]	Max t_{fix} [mm]	U.E	Master Pack	TABELA
DFM3110240	5 x 32	10	100	1	20,44 €	
DFM3110280	5 x 38	16	100	1	15,33 €	

INSTRUÇÕES DE INSTALAÇÃO

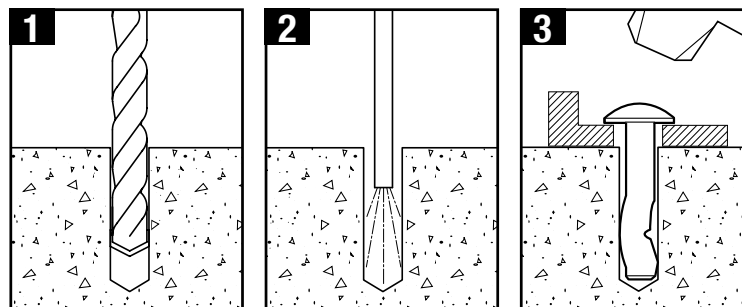

INFORMAÇÃO TÉCNICA

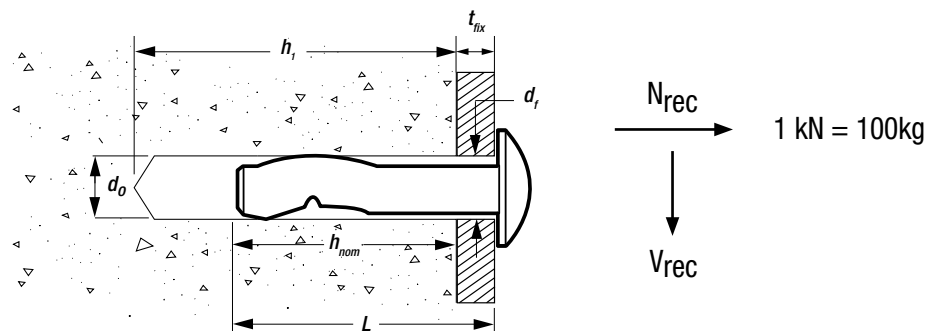

CARGAS RECOMENDADAS - BETÃO NÃO RACHADO - SPIKE™



$$\frac{N_{Rk}}{\gamma_M \cdot \gamma_F} = N_{rec}$$

$\gamma_M = 2.1 \quad \gamma_F = 1.4$

Mida - $d_o \times L$ [mm]	h_{nom} [mm]	t_{fix} [mm]	h_1 [mm]	d_f [mm]	N_{rec} [kN]	V_{rec} [kN]
ZINCADO						
5 x 32	22	10	32	6	0.5	0.5
5 x 38	22	16	32	6	0.5	0.5

BUCHA DE SUSPENSÃO SPIKE®

DESCRIÇÃO

- Âncora monobloco resistente a vibrações em aço de grau 8,2 com olhal
- O design de âncora pré-expandida permite uma fácil instalação

APLICAÇÕES

- Tetos falsos
- Suportes Wire

MATERIAIS

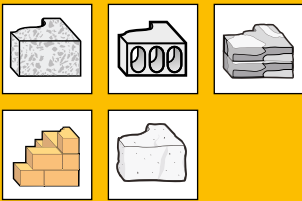

ZINCADO



Referência	Diâmetro da broca [mm]	Comprimento [mm]	Diâmetro (Ø) del ojo [mm]	U.E	Master Pack	TABELA
DFM3110000	5	30	6	100	1	40,25 €

INSTRUÇÕES DE INSTALAÇÃO

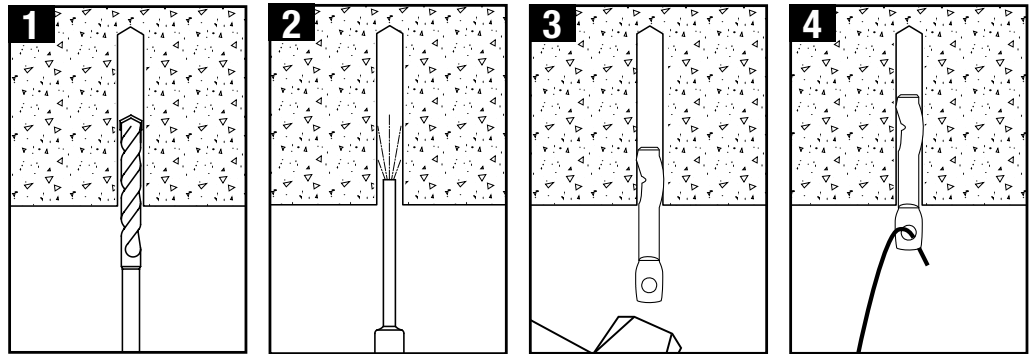

INFORMAÇÃO TÉCNICA

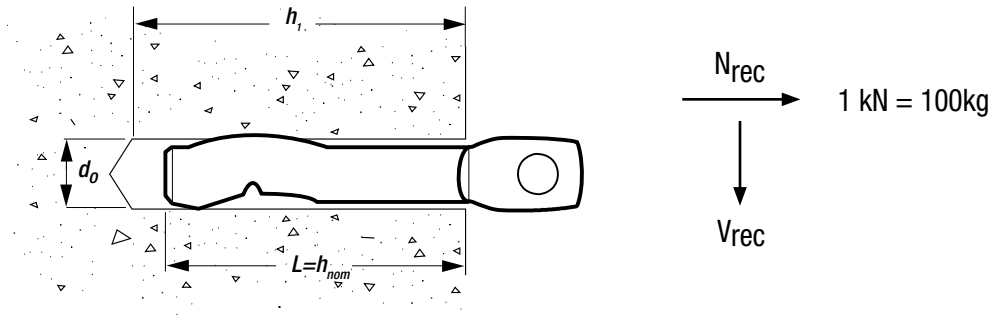

CARGAS RECOMENDADAS - BETÃO NÃO RACHADO - BUCHA DE SUSPENSÃO SPIKE®



$$\frac{N_{Rk}}{\gamma_M \cdot \gamma_F} = N_{rec}$$

$\gamma_M = 2.1 \quad \gamma_F = 1.4$

Mida - d ₀ x L [mm]	h _{nom} [mm]	h ₁ [mm]	N _{rec} [kN]
5 x 30	30	40	0.4

DESCRIÇÃO

- Prego de aço com aprovação da ETA Parte 6 para sistemas redundantes
- F120 aprovado para resistência às chamas
- Âncora aplicada com martelo para instalação exercendo pressão
- A BSC-PBZ-PRO mais simples disponibiliza uma âncora mais rentável

APLICAÇÕES

- Ripas
- Perfis de metal
- Suportes de tetos falsos
- Abraçadeiras angulares

MATERIAIS

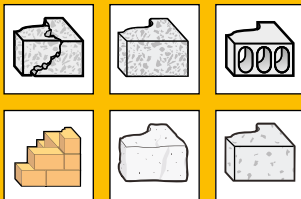



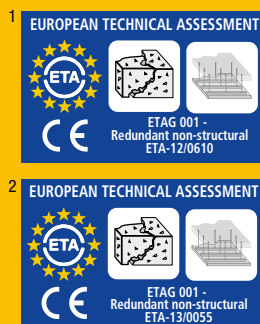

APROVAÇÕES

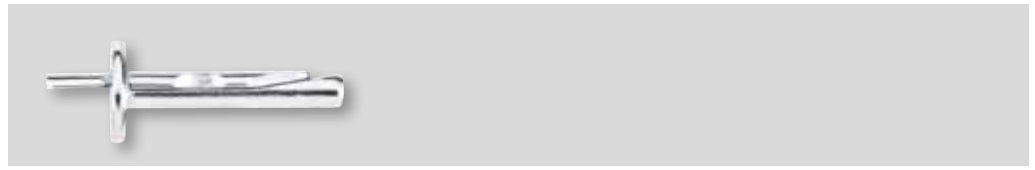







BSC-PBZ-PRO

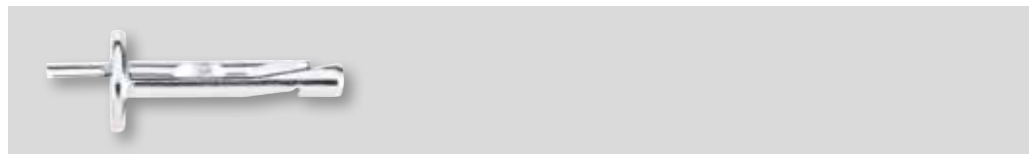

Referência		 Diâmetro da broca [mm]	 Comprimento [mm]	 Max t _{ex} [mm]	 U.E	Master Pack	TABELA
DFM3310000	•	6 x 35		5	200	1	27,09 €
DFM3310050	•	6 x 65		35	100	1	23,00 €

PBZ-PRO



Referência		 Diâmetro da broca [mm]	 Comprimento [mm]	 Max t _{ex} [mm]	 U.E	Master Pack	TABELA
DFM3310100	•	6 x 35		5	100	1	19,17 €
DFM3310150	•	6 x 65		35	100	1	30,03 €

INSTRUÇÕES DE INSTALAÇÃO

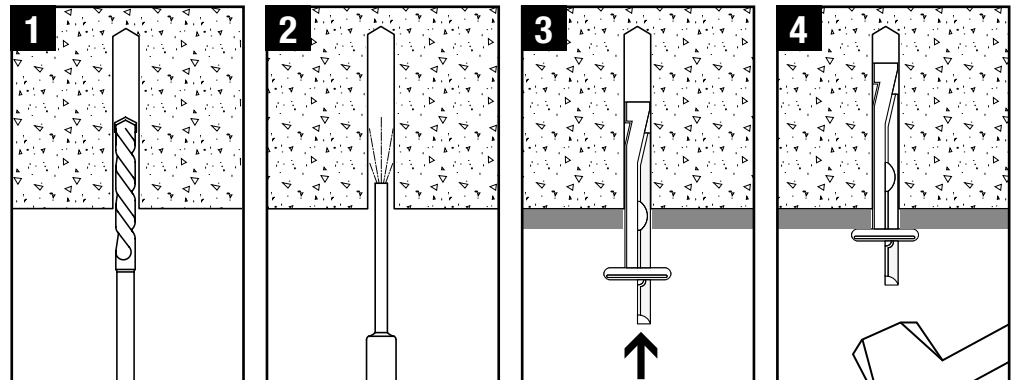

INFORMAÇÃO TÉCNICA

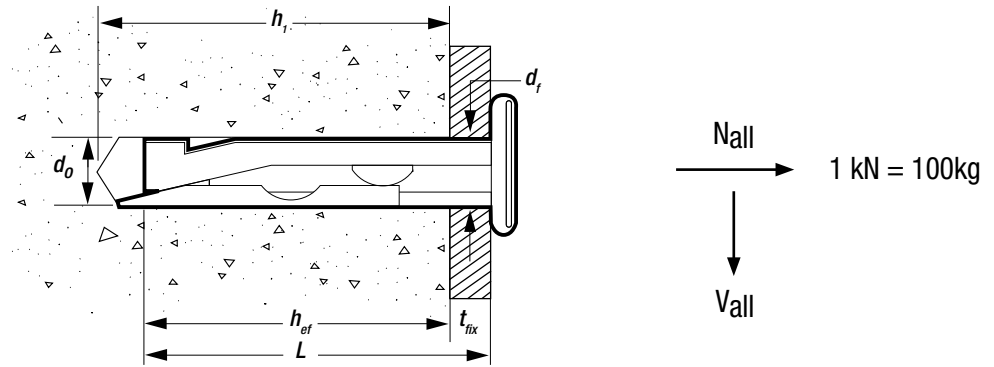

CARGAS PERMITIDAS - BETÃO RACHADO - BSC-PBZ-PRO

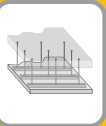

Mida- $d_0 \times L$ [mm]	h_{ef} [mm]	h_1 [mm]	d_f [mm]	t_{fix} [mm]	N_{all} & V_{all} [kN]
6 x 35	30	40	7	5	1.4
6 x 65	30	40	7	35	1.4

CARGAS PERMITIDAS - BETÃO RACHADO - PBZ-PRO



$$\frac{N_{Rk}}{\gamma_M \cdot \gamma_F} = N_{all}$$

$\gamma_f = 1.4$



Mida - $d_0 \times L$ [mm]	h_{ef} [mm]	h_1 [mm]	d_f [mm]	t_{fix} [mm]	N_{all} & V_{all} [kN]
6 x 35	30	40	7	5	1.4
6 x 65	30	40	7	35	1.4

FIXAÇÃO ESPECIAL PARA TECTOS

DESCRIÇÃO

- Prego Express com olhal para aplicações mais leves em betão e alvenaria
- A manga para pregos é aplicada com martelo e expande todo o seu comprimento no orifício

APLICAÇÕES

- Tetos falsos leves
- Suportes Wire

MATERIAIS

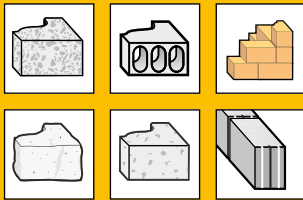

ZINCADO

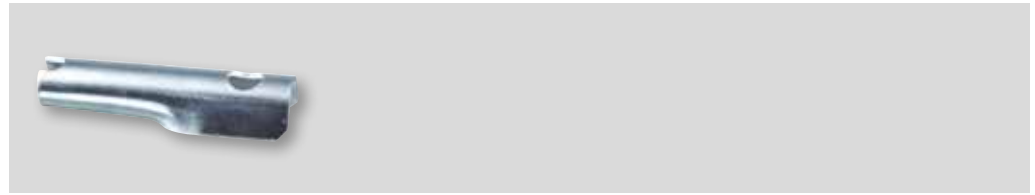

Referência	Diâmetro da broca [mm]	Comprimento [mm]	Diâmetro (Ø) del ojo [mm]	U.E	Master Pack	TABELA
DFM3130500	8	42	5	100	1	17,63 €

INSTRUÇÕES DE INSTALAÇÃO

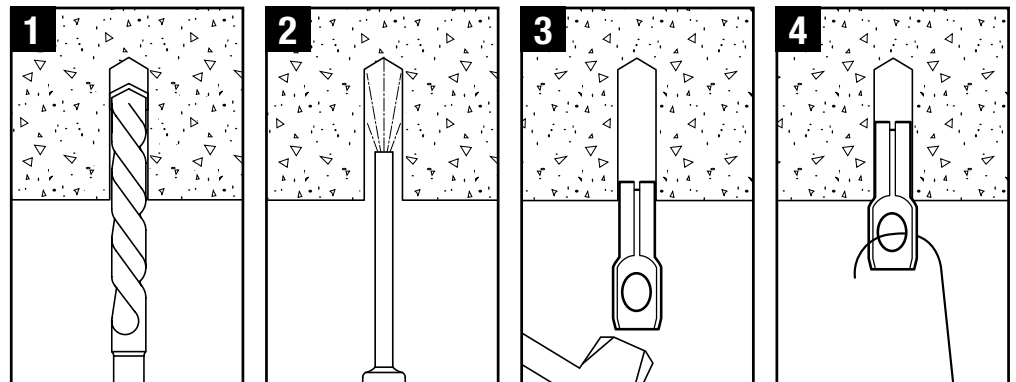

INFORMAÇÃO TÉCNICA

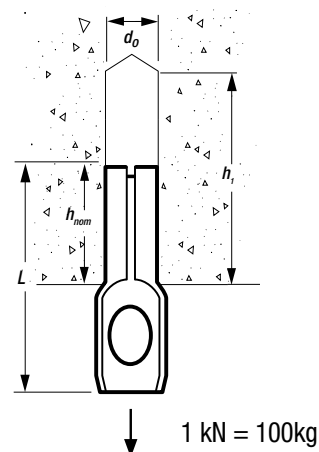

CARGAS RECOMENDADAS - BETÃO NÃO RACHADO - FIXAÇÃO ESPECIAL PARA TECTOS



$$\frac{N_{RK}}{\gamma_M \cdot \gamma_F} = N_{rec}$$

$\gamma_M = 2.1 \quad \gamma_F = 1.4$

Mida - $d_0 \times L$ [mm]	h_{nom} [mm]	h_1 [mm]	N_{rec} [kN]
8 x 42	18	30	0.2

FIXAÇÕES EXPRESS NAIL

DESCRIÇÃO

- Prego Express para aplicações mais leves em betão e alvenaria
- A manga para pregos é aplicada com martelo e expande todo o seu comprimento no orifício
- O colar suporta o acessório a ser fixo

APLICAÇÕES



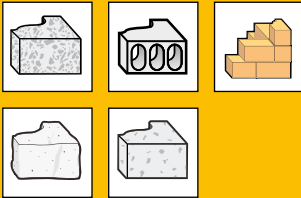

- Fixações temporárias ou não estruturais
- Andaimos
- Gradeamentos temporários

MATERIAIS



ZINCADO



Referência	 Diâmetro da broca [mm]	 Comprimento [mm]	 Tamanho de cabeça [mm]	 Max t _{fix} [mm]	 U.E	Master Pack	TABELA
DFM3130000	6 x 30	12	2	200	1	16,61 €	
DFM3130050	6 x 40	12	10	200	1	19,17 €	
DFM3130100	6 x 50	12	20	200	1	21,08 €	
DFM3130150	6 x 60	12	30	200	1	22,74 €	
DFM3130200	6 x 80	12	50	100	1	15,33 €	
DFM3130250	8 x 70	14	30	100	1	18,53 €	
DFM3130300	8 x 90	14	50	100	1	21,72 €	
DFM3130350	8 x 110	14	50	50	1	13,42 €	
DFM3130400	8 x 130	14	70	50	1	15,97 €	
DFM3130450	8 x 150	14	90	100	1	33,22 €	

INSTRUÇÕES DE INSTALAÇÃO

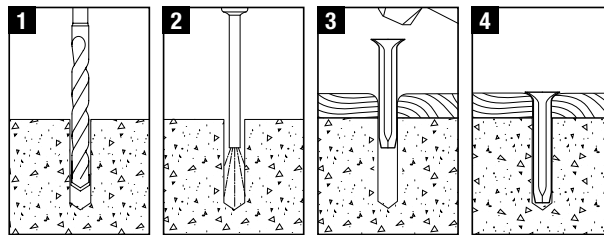

INFORMAÇÃO TÉCNICA

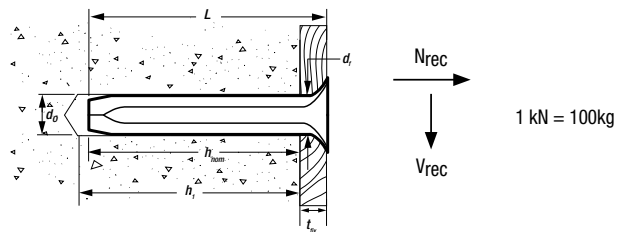

CARGAS RECOMENDADAS - BETÃO NÃO RACHADO - PREGOS PARA FIXAÇÕES



$$\frac{N_{Rk}}{\gamma_M \cdot \gamma_F} = N_{rec}$$

$\gamma_M = 2.1 \quad \gamma_F = 1.4$

Mida - d _o x L [mm]	h _{nom} [mm]	h ₁ [mm]	d _f [mm]	t _{fix} [mm]	N _{rec} [kN]
6 x 30	29	35	6	1	0.3
6 x 40	30	40	6	10	0.3
6 x 50	30	40	6	20	0.3
6 x 60	30	40	6	30	0.3
6 x 80	30	40	6	50	0.3
8 x 70	40	50	8	30	0.5
8 x 90	40	50	8	50	0.5
8 x 110	40	50	8	70	0.5
8 x 130	40	50	8	90	0.5
8 x 150	40	50	8	110	0.5

BUCHA DE NYLON COM PARAFUSO

DESCRIÇÃO

- Bucha de Nylon com parafuso
- Fácil instalação através do componente a fixar
- Expande-se martelando ou aparafusando (pode ser removido)

APLICAÇÕES

- Suportes de isolamento térmico
- Molas de condutas
- Rodapés
- Suportes e estruturas de metal
- Coletores

MATERIAIS

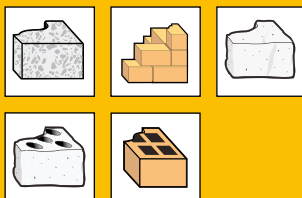

BUCHA DE NYLON COM PARAFUSO NHS



Referência	Diâmetro (\emptyset) da broca [mm]	Comprimento [mm]	Max t_{fix} [mm]	U.E	Master Pack	TABELA
DFM3211000	6 x 40	15	100	1	6,39 €	
DFM3211050	6 x 60	35	100	1	8,94 €	
DFM321106S	6 x 80	55	50	1	5,11 €	
DFM321107S	8 x 60	20	50	1	8,31 €	
DFM321110S	8 x 80	40	50	1	8,94 €	
DFM321115S	8 x 100	60	50	1	10,22 €	
DFM321118S	8 x 120	80	50	1	12,78 €	

INSTRUÇÕES DE INSTALAÇÃO

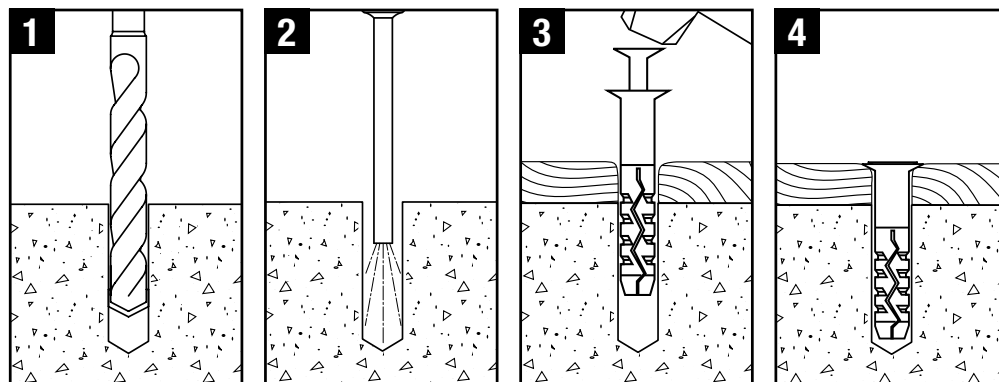

INFORMAÇÃO TÉCNICA

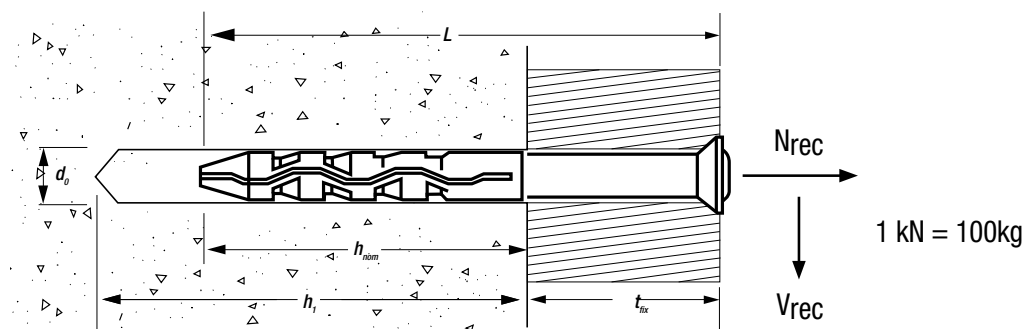

PARAFUSOS PARA JANELAS

DESCRIÇÃO

- Parafuso para janelas com cabeça cilíndrica para caixilhos de madeira e com cabeça chata para caixilhos de metal e plástico
- Zincado com reentrância torx T25 ou T30 e rosca autoroscante
- Fixação sem esforço com tacos adicionais
- Só necessita de uma broca com 6 mm de diâmetro (6,5 mm em tijolo extra-duro ou betão)

APLICAÇÕES

- Caixilharias de janelas de madeira e plástico

MATERIAIS

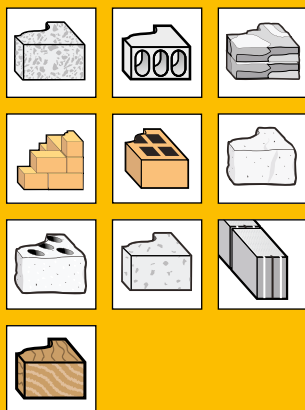

PSZ - PARA FIXAR MARCOS DE MADEIRA



Referência	Tamanho da rosca [mm]	Comprimento [mm]	TORX [mm]	Max t _{tx} [mm]	U.E	Master Pack	TABELA
DFM3520350	7.5 x 72		T25	42	100	1	14,06 €
DFM3520400	7.5 x 92		T25	62	100	1	18,53 €
DFM3520450	7.5 x 112		T25	82	50	1	13,42 €
DFM3520500	7.5 x 132		T25	102	50	1	17,25 €
DFM3520550	7.5 x 152		T25	122	50	1	19,81 €
DFM3520650	7.5 x 182		T25	152	50	1	34,50 €

PS - PARA FIXAR MARCOS DE PLÁSTICO

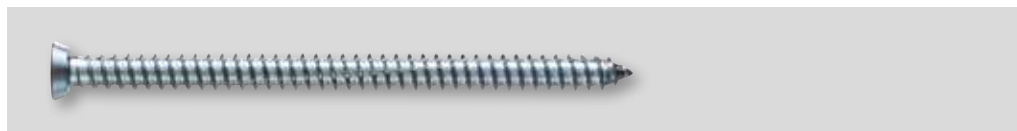

Referência	Tamanho da rosca [mm]	Comprimento [mm]	TORX [mm]	Max t _{tx} [mm]	U.E	Master Pack	TABELA
DFM3510250	7.5 x 72		T30	42	100	1	14,69 €
DFM3510300	7.5 x 92		T30	62	100	1	19,17 €
DFM3510350	7.5 x 112		T30	82	50	1	14,06 €
DFM3510400	7.5 x 132		T30	102	50	1	18,53 €
DFM3510450	7.5 x 152		T30	122	50	1	21,72 €
DFM3510500	7.5 x 182		T30	152	50	1	34,50 €

ÂNCORAS QUÍMICAS



ÂNCORAS E ACESSÓRIOS QUÍMICOS PARA TODAS AS APLICAÇÕES.

A gama de âncoras químicas **DeWALT** disponibilizam um elevado desempenho e fixação sem esforço em tijolo, blocos e betão.

PRINCÍPIOS DE TRABALHO

Mais apropriadas para aplicações de carga elevada, a junção resultante entre o perno e a resina é frequentemente mais sólida do que o material base propriamente dito. A expansão reduzida e forças de separação quando a âncora é pré-esforçada ou carregada permitem distâncias reduzidas até ao bordo e espaçamentos.

Estas características tornam-nas ideais para fixação junto ao bordo, espaçamentos reduzidos e utilização em betão de qualidade desconhecida ou de reduzida força compressiva.

Cada âncora químicos **DeWALT** foi especificamente formulada para disponibilizar um exclusivo conjunto de propriedades para adaptação a várias aplicações. As capacidades de carga dependem da resistência e da integridade do material base, da especificação do perno ou das vigas de reforço e das profundidades de embutimento.

Para informações técnicas completas e para transferir a documentação de aprovação e certificação relevante, visite www.DeWALT.com.

ÂNCORAS DE VINYLESTER



AC100-PRO e AC100-NORDIC

- Boas propriedades de carga térmica e mecânica
- Âncora em vinylester sem estireno
- Menores tempos de endurecimento
- Elevada resistência do adesivo, especialmente em condições alcalinas
- Adequado para condições húmidas/orifícios cheios com água
- Aprovado para um vasto leque de materiais base

ÂNCORAS EM POLIÉSTER



PV45-PRO

- Rápido endurecimento
- Adequado para um vasto leque de materiais base
- Solução rentável

TEMPOS DE CONSOLIDAÇÃO (A 10 °C)



TIPO	PV50-PRO	AC100-PRO
GEL	15 min	15 min
SECO	80 min	80 min
HÚMIDO	Não adequado	160 min



ÂNCORA EM VINYLESTER SEM ESTIRENO AC100-PRO

APROVADO PARA PRATICAMENTE TODAS AS APLICAÇÕES.

AC100-PRO é uma âncora química em vinylester de dois componentes, aprovada para quase todas as aplicações e materiais base.

Proporciona um desempenho consistente em betão sem rachas e com rachas com um vasto leque de diâmetros de orifícios e profundidades de engastamento, bem como espessuras de estruturas flexíveis e um processo de instalação simples.

PARA BETÃO

- ETAG 001 aprovado (ETA Opção 1) para utilização em betão com rachas

PARA ALVENARIA

- ETAG 029 aprovado para utilização em tijolo sólido e oco

PARA VIGAS DE REFORÇO INSTALADAS POSTERIORMENTE

- Aprovação da ETA e aprovação nacional alemã

PARA CARGA SÍSMICA

- Aprovação para carga sísmica de acordo com a categoria C1.

FLEXIBILIDADE INTEGRADA.

A AC100-PRO está aprovada para uma temperatura breve de 120 °C e até pode ser utilizada em orifícios cheios de água. Além disso, proporciona um rápido tempo de endurecimento e capacidade para cargas elevadas, tornando-a a âncora adesiva ideal para utilização no local.

- Aprovada para orifícios cheios de água e aplicações suspensas (M8 - M16)
- Instalação até -10 °C
- Adequada para utilização em orifícios feitos com martelos rotativos
- Validade até 18 meses (até 12 meses na embalagem de 300 ml)

O sistema também inclui uma vasta gama de acessórios, incluindo bocais de mistura, ferramentas de dispensa, escovas e hastes roscadas - ver as páginas 56-59 para mais informações.

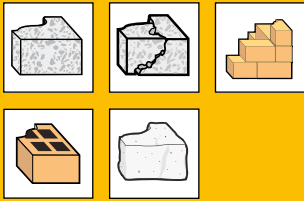

ÂNCORA QUÍMICA AC100-PRO VINYLESTER SEM ESTIRENO

MATERIAIS



APROVAÇÕES



Referência		 Tamanho da Cartucho [ml]	 U.E	Master Pack	TABELA
DFC1230050	•	300	1	1	21,72 €

INSTRUÇÕES DE INSTALAÇÃO - BETÃO E TIJOLO MACIÇO / ALVENARIA

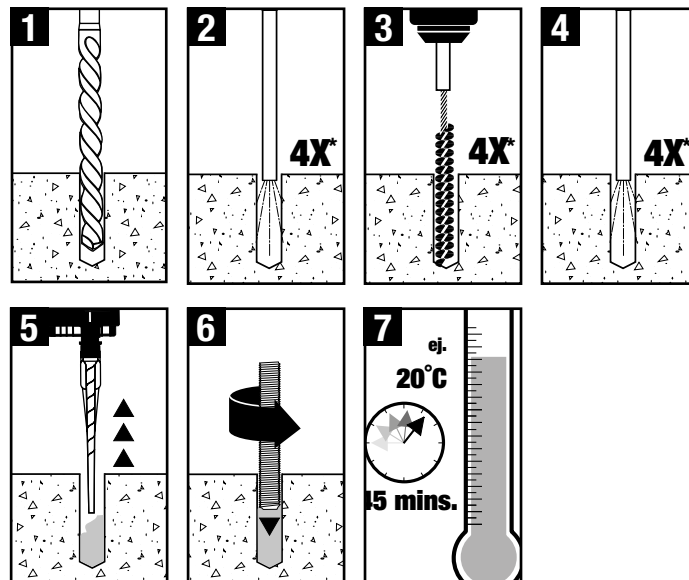

*2X para tijolo maciço.

INSTRUÇÕES DE INSTALAÇÃO - TIJOLOS OCOS

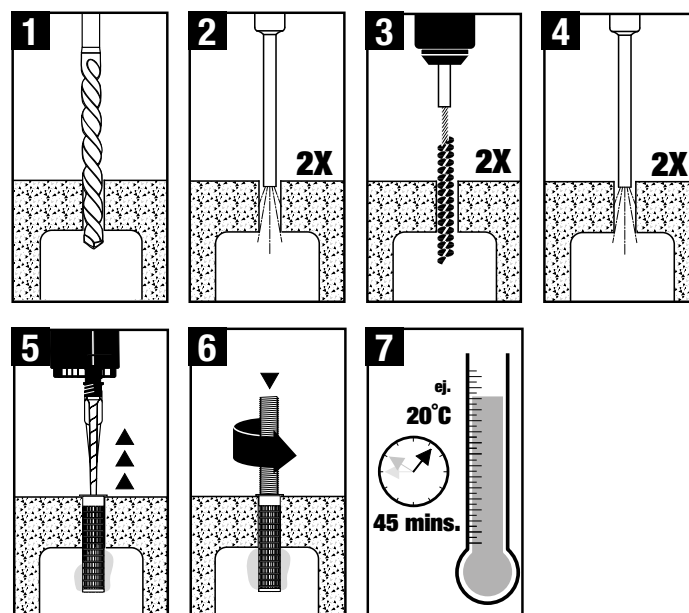

TEMPOS DE CONSOLIDAÇÃO

TEMP °C	GEL	CONSOLIDAÇÃO SECO	CONSOLIDAÇÃO HÚMIDO
-10 a -4	90 min	24 h	48 h
-5 a -1	90 min	14 h	28 h
0 a 4	45 min	7 h	14 h
5 a 9	25 min	2 h	4 h
10 a 19	15 min	80 min	160 min
20 a 29	6 min	45 min	90 min
30 a 34	4 min	25 min	50 min
35 a 39	2 min	20 min	40 min
+40	1,5 min	15 min	30 min

INFORMAÇÃO TÉCNICA - HASTE ROSCADA Y HASTE

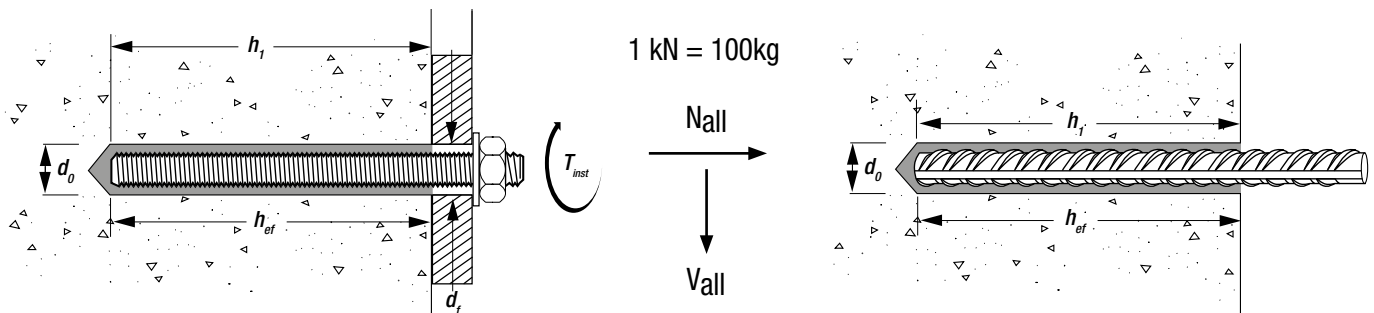

INFORMAÇÃO TÉCNICA - HASTE ROSCADA

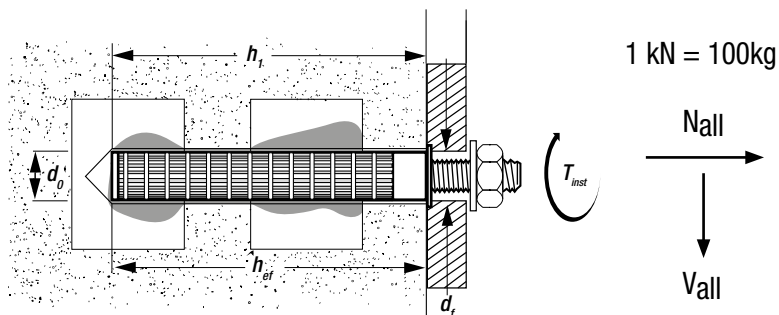

ÂNCORA QUÍMICA AC100-PRO VINYLESTER SEM ESTIRENO



CARGAS PERMITIDAS - BETÃO NÃO RACHADO, HASTE ROSCADA - AC100-PRO



$$\frac{N_{Rk}}{\gamma_M \cdot \gamma_F} = N_{all}$$

$$\gamma_f = 1.4$$

C20/25



8.8

A corto plazo 40°C, a largo plazo 24°C

Mida	d ₀ [mm]	d _f [mm]	h _{ef} [mm]		T _{inst} [Nm]	N _{all} [kN]		V _{all} [kN]	
			min	max		min	max	min	max
M8	10	9	60	160	10	7.9	13.8	8.4	8.4
M10	12	12	60	200	20	9.3	21.9	13.1	13.1
M12	14	14	70	240	40	11.7	31.9	19.3	19.3
M16	18	18	80	320	80	14.3	59.7	34.3	35.8
M20	24	22	90	400	120	17.1	93.3	41.0	56.0
M24	28	26	96	480	160	18.8	134.3	45.1	80.6
M27	32	30	108	540	180	22.4	175.0	53.9	105.0
M30	35	33	120	600	200	26.3	213.2	63.1	128.0



CARGAS PERMITIDAS - BETÃO RACHADO, HASTE ROSCADA - AC100-PRO



$$\frac{N_{Rk}}{\gamma_M \cdot \gamma_F} = N_{all}$$

$$\gamma_f = 1.4$$

C20/25



8.8

A corto plazo 40°C, a largo plazo 24°C

Mida	d ₀ [mm]	d _f [mm]	h _{ef} [mm]		T _{inst} [Nm]	N _{all} [kN]		V _{all} [kN]	
			min	max		min	max	min	max
M8	10	9	60	160	10	2.9	7.7	5.7	8.4
M10	12	12	60	200	20	3.6	12.5	9.0	13.1
M12	14	14	70	240	40	5.8	19.7	13.8	19.3
M16	18	18	80	320	80	8.8	35.1	21.1	35.8
M20	24	22	90	400	120	12.2	54.9	29.3	56.0
M24	28	26	96	480	160	13.4	79.0	32.2	80.6
M27	32	30	108	540	180	16.0	118.1	38.5	105.0
M30	35	33	120	600	200	18.8	145.9	45.1	128.0

FERRAMENTAS DE APLICAÇÃO





Referência	Tipo	Tamanho do Cartucho [ml]	U.E	Master Pack	TABELA
DFC1610000	Manual	300	1	1	37,05 €

ÂNCORA QUÍMICA PV45-PRO POLYESTER SEM ESTIRENO

DESCRIÇÃO

- Aprovado pela ETA para betão sem rachas, tijolo sólido e oco
- Rápido endurecimento
- Fórmula com odor pouco intenso sem estireno
- Ideal para hastes roscadas
- Até 9 meses de validade



Referência		 Tamanho do Cartucho [ml]	 U.E	Master Pack	TABELA
DFC1320000	•	300	1	1	17,25 €

MATERIAIS

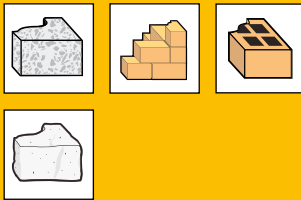

APROVAÇÕES



INSTRUÇÕES DE INSTALAÇÃO - BETÃO E TIJOLO SÓLIDO / ALVENARIA

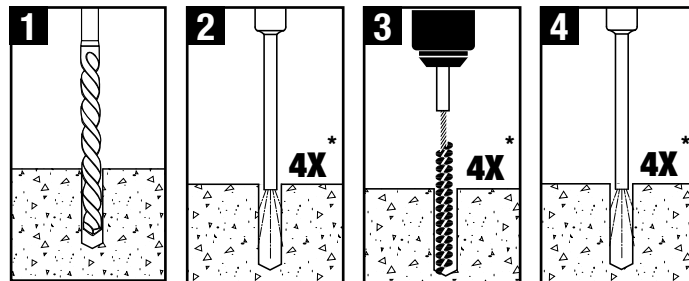

* 2X para ladrillo macizo.

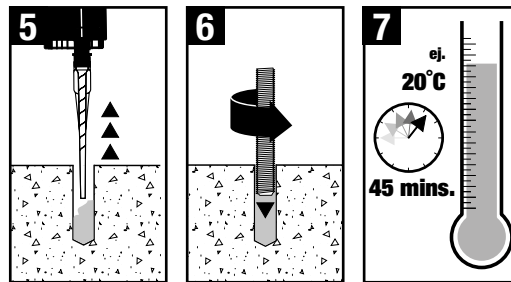

INSTRUÇÕES DE INSTALAÇÃO - TIJOLOS OCOS

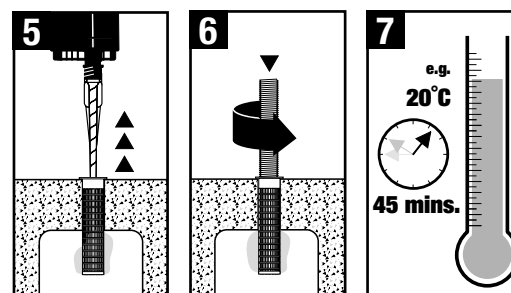
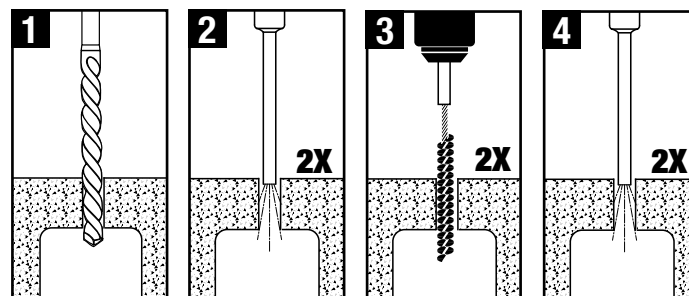

TEMPOS DE CONSOLIDAÇÃO

TEMP °C	TEMPO DE GEL	CONSOLIDAÇÃO SECO
- 5 a -1	90 min	360 min
0 a 4	45 min	180 min
5 a 9	25 min	120 min
10 a 14	20 min	100 min
15 a 19	15 min	80 min
20 a 29	6 min	45 min
30 a 34	4 min	25 min
35 a 39	2 min	20 min



CARGAS PERMITIDAS - BETÃO NÃO RACHADO - PV45-PRO



$$\frac{N_{Rk}}{\gamma_M \cdot \gamma_F} = N_{all}$$

$$\gamma_f = 1.4$$



8.8

Prazo curto 40 ° C, prazo longo 24 ° C

Mida	d _o [mm]	d _r [mm]	h _{ef} [mm]	T _{inst} [Nm]	N _{all} [kN]	V _{all} [kN]
M8	10	10	80	10	6.3	8.6
M10	12	12	90	20	13.9	13.1
M12	14	14	110	40	13.9	19.4
M16	18	18	125	60	19.8	36.0
M20	24	24	170	120	29.8	56.0
M24	28	28	210	150	37.7	80.6

INFORMAÇÃO TÉCNICA - HASTE ROSCADA SEM LUVA

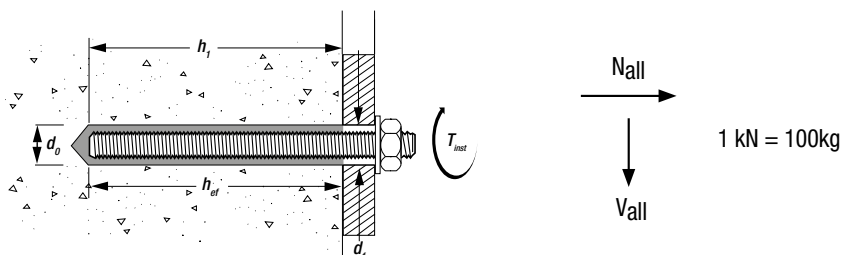

INFORMAÇÃO TÉCNICA - HASTE ROSCADA COM LUVA

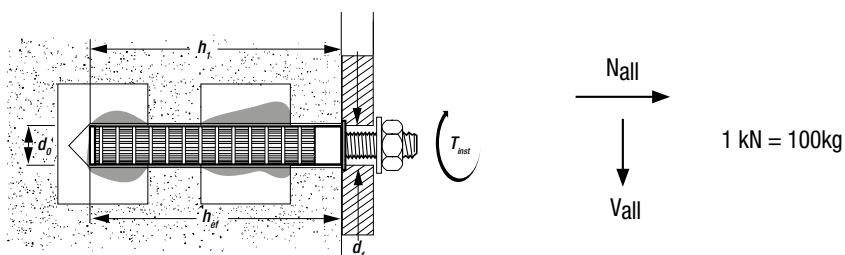

FERRAMENTAS DISPENSADORAS

DFC1610000



Referência	Tipo	Tamanho do Cartucho [ml]	U.E	Master Pack	TABELA
DFC1610000	Manual	300	1	1	37,05 €

CÁPSULA DE ANCORAGEM QUÍMICO VINYLESTER SC-PRO

Descrição

- Aprovação da ETA Opção 7 para betão sem rachas
- Cápsulas giratórias em Vinylester também disponíveis para orifícios realizados com diamante
- Para utilização com conjunto com hastas roscadas com ponta de cinzel
- A quantidade de argamassa adapta-se com exatidão ao diâmetro e à profundidade do orifício perfurado
- Até 18 meses de validade



Referência	Diâmetro (Ø) da broca [mm]	Tamanho da rosca [mm]	U.E	Master Pack	TABELA
DFC1510000	10	M8	10	1	15,72 €
DFC1510050	12	M10	10	1	15,72 €
DFC1510100	14	M12	10	1	15,97 €

TEMPOS DE CONSOLIDAÇÃO

TEMP °C	INSTALAÇÃO SECA	INSTALAÇÃO HÚMIDO
> -5° C	5 hrs	10 hrs
> +5° C	60 min	120 min
> +20° C	20 min	40 min
> +30° C	10 min	20 min

INSTRUÇÕES DE INSTALAÇÃO

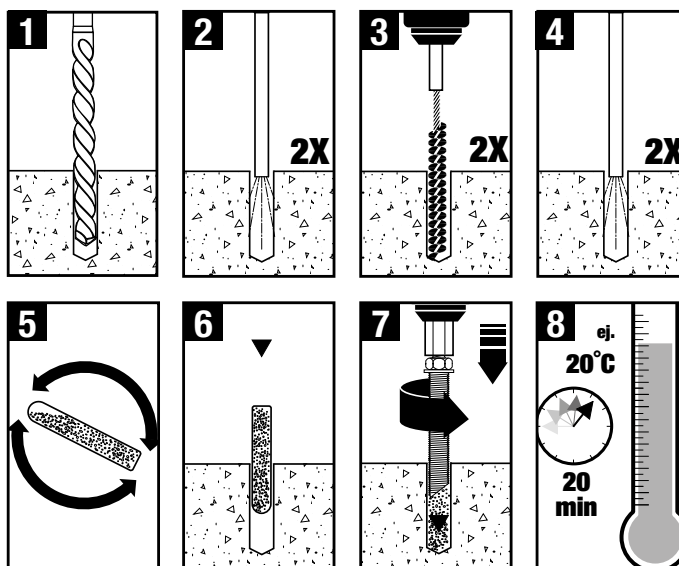

CARGAS PERMITIDAS - BETÃO NÃO RACHADO - SC-PRO

Mida	d _o [mm]	d _f [mm]	h _{ef} [mm] min	T _{inst} [Nm]	N _{all} [kN] min	V _{all} [kN] min
M8	10	9	80	10	11.5	8.6
M10	12	12	90	20	16.2	13.1
M12	14	14	110	40	23.7	19.4
M16	18	18	125	80	33.6	36.0

MATERIAIS



C20/25

$$\frac{N_{Rk}}{\gamma_M \cdot \gamma_F} = N_{all}$$

$\gamma_F = 1.4$

8.8

Prazo curto 40 ° C, prazo longo 24 ° C

ACESSÓRIOS



Gama de acessórios profissionais para âncoras químicas DEWALT

Inclui bocais, escovas, mangas e hastes roscadas, todas desenvolvidas com os mesmos padrões elevados para garantir uma fixação de qualidade.

BOCAIS DE MISTURA

DESCRIÇÃO

- Bocal branco de 18 elementos para utilização com PURE110-PRO, PURE150-PRO e AC100-PRO 825 ml
- Bocal preto de 14 elementos para utilização com AC100-PRO, PV50-PRO e PV45-PRO



Referência	Descrição	U.E	Master Pack	TABELA
DFC1640350	Blanca - 18-Element	10	1	20,44 €

BOQUILLAS DE EXTENSIÓN

DESCRIÇÃO

- Extensões 500mm para utilização com bocais de mistura



Referência	Comprimento [mm]	U.E	Master Pack	TABELA
DFC1640200	500	10	1	8,94 €

BOMBA DE SOPRO

DESCRIÇÃO

- Bomba de sopro manual para melhor eliminação de resíduos nos orifícios roscados

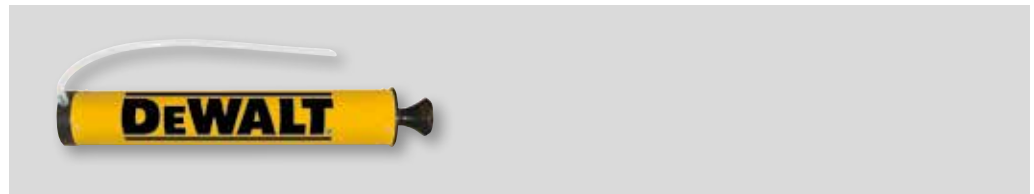

Referência	U.E.	Master Pack	TABELA
DFC1650050	1	1	35,78 €

ESCOVAS E EXTENSÕES DE AÇO SDS

DESCRIÇÃO

- Escovas de aço e extensões para instalação de âncoras adesivas aprovadas pela ETA



Referência	Comprimento [mm]	Diâmetro da broca [mm]	Dimensão da viga de reforço [mm]	Tamanho da rosca [mm]	U.E.	Master Pack	TABELA
DFC1670000	-	-	-	-	1	1	3,58 €
DFC1670050	300	-	-	-	1	1	16,61 €
DFC1670200	200	14	Ø10	M12	1	1	2,36 €
DFC1670250	200	16	Ø12	-	1	1	2,43 €
DFC1670300	300	18	Ø14	M16	1	1	2,56 €
DFC1670350	300	20	Ø16	-	1	1	2,68 €
DFC1670450	300	28	-	M24	1	1	2,73 €
DFC1670500	300	32	Ø25	M27	1	1	2,76 €

ESCOVAS

Descrição

- Escova de nylon para limpeza rápida de orifícios perfurados
- Não recomendado para aplicações aprovadas pela ETA

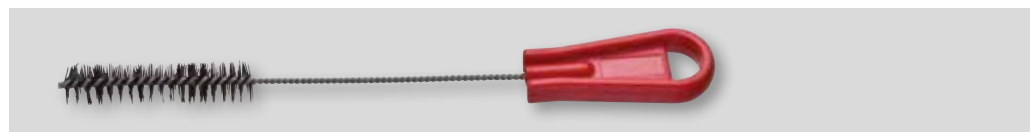

Referência	Diâmetro (Ø) da broca [mm]	U.E.	Master Pack	TABELA
DFC1660000	8-10	1	1	3,19 €
DFC1660050	10-14	1	1	3,83 €
DFC1660100	16-28	1	1	6,39 €





FECHOS DE MANGA ADESIVA

DESCRIÇÃO

- Mangas de plástico e de malha para utilização de âncora adesivas em materiais base ocós





PENEIRA DE PLÁSTICO



Referência	 Comprimento [mm]	 Diâmetro (Ø) da broca [mm]	 Diâmetro (Ø) [mm]	 Tamanho da rosca [mm]	 U.E	Master Pack	TABELA
DFC4710000	50	12	12	M6 - M8	10	1	3,58 €
DFC4710050	85	16	16	M8 - M10	10	1	2,81 €
DFC4710100	85	20	20	M12 - M16	10	1	3,71 €

PENEIRA METÁLICA



Referência	 Comprimento [mm]	 Diâmetro (Ø) da broca [mm]	 Diâmetro (Ø) [mm]	 Tamanho da rosca [mm]	 U.E	Master Pack	TABELA
DFC4730050	1000	16	16	M10 - M12	1	1	13,42 €
DFC4730100	1000	22	20	M16 - M18	1	1	17,12 €





VARÃO ROSCADO COM PORCA E ARRUELA

Descrição

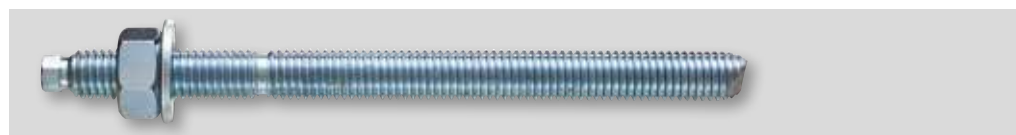
- Hastes roscadas com ponta de cinzel com acabamento zincado ou aço inoxidável A4
- Adequado para cápsulas giratórias SC-PRO

AÇO CLASSE 5.8 ZINCADO



Referência	 Comprimento [mm]	 Diâmetro (Ø) da broca [mm]	 Tamanho da rosca [mm]	 U.E	Master Pack	TABELA
DFC4130000	110	10	M8	10	1	5,11 €
DFC4130050	130	12	M10	10	1	7,67 €
DFC4130100	160	14	M12	10	1	11,50 €
DFC4130150	190	18	M16	10	1	22,62 €

**ÂNCORAS PARA
TRABALHOS
POUCO INTENSOS**

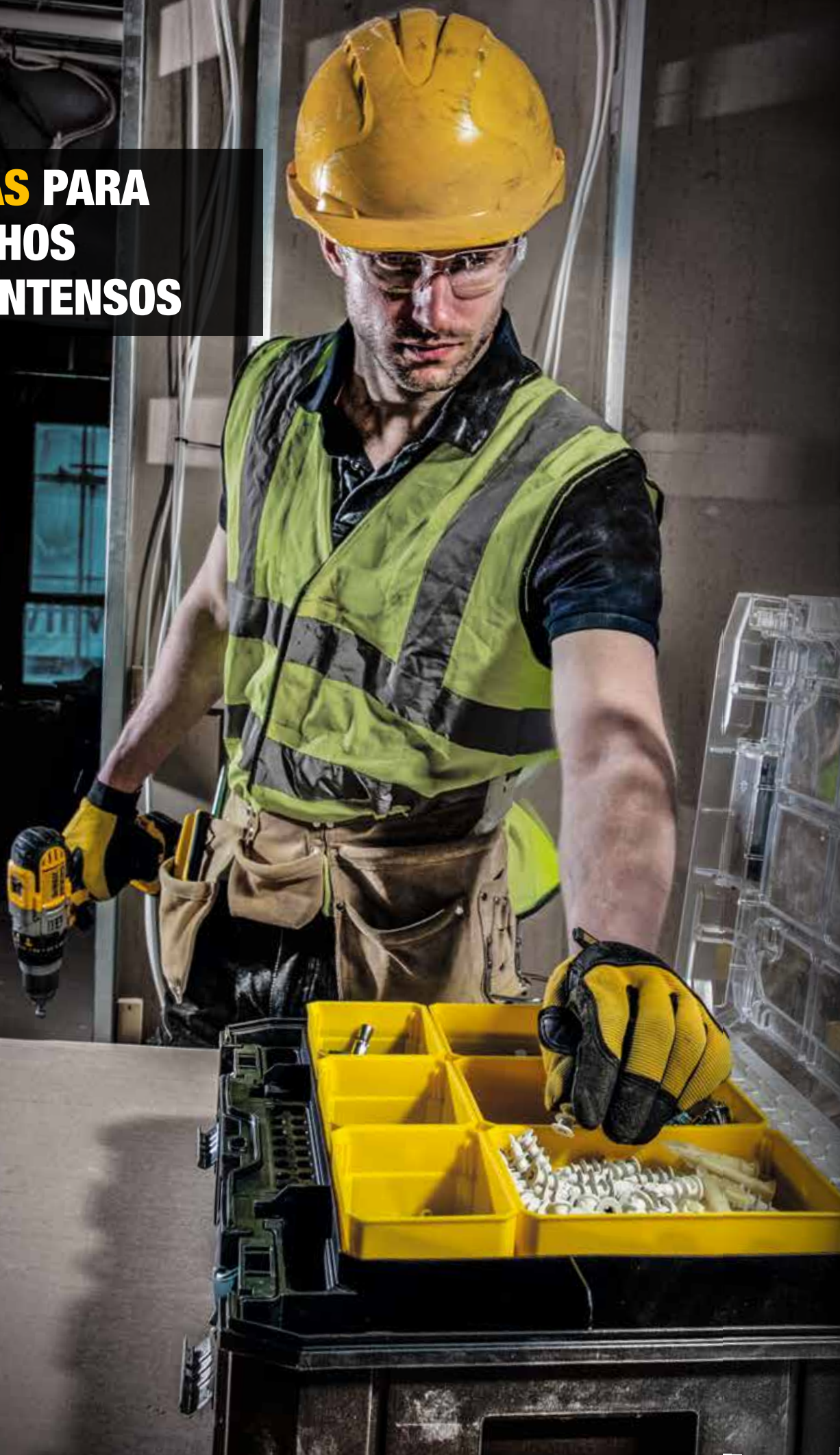

BUCHAS ZIP-IT® PARA PAREDE DE GESSO

DESCRIÇÃO

- Âncora auto-roscante monobloco desenvolvida para utilização em placas de gesso para trabalhos pouco intensos
- Inclui parafusos

APLICAÇÕES

Aplicações pouco intensas, incluindo:

- Suportes
- Espelhos
- Sinalética
- Candeeiros de casa-de-banho

MATERIAIS



Referência	Descrição	U.E	Master Pack	TABELA
DFM4120000	Nylon	100	1	89,44 €

INSTRUÇÕES DE INSTALAÇÃO

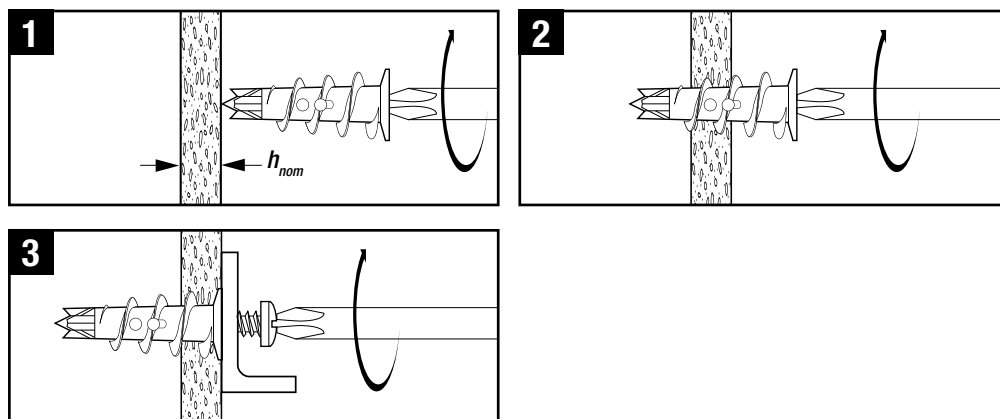

CARGAS RECOMENDADAS - PLACA DE GESSO - ZIP-IT®



$$\frac{N_{Rk}}{\gamma_M \cdot \gamma_F} = N_{rec}$$

$\gamma_M = 2.1 \quad \gamma_f = 1.4$

Espessura da placa de gesso h_{nom}	N_{rec} & V_{rec} [kN]
12.5mm	0.04
25mm	0.07

BUCHAS TOGGLES™ PARA PAREDE DE GESSO

Descrição

- Fixação com grampo de alavanca fácil de instalar
- Âncora para paredes ocas patenteada para trabalhos intensos
- Reutilizável no mesmo orifício (remove a cavilha sem perder a âncora)

APLICAÇÕES

Aplicações pouco intensas, incluindo:

- Quadros e espelhos
- Fixações leves para sanitários
- Suportes de metal

MATERIAIS



Referência	Diâmetro (Ø) da broca [mm]	Espessura da peça [mm]	Tamanho da rosca [mm]	U.E	Master Pack	TABELA
DFM4540050	12	80	M6	50	1	23,64 €
DFM4540100	18	65	M8	25	1	15,97 €

INSTRUÇÕES DE INSTALAÇÃO

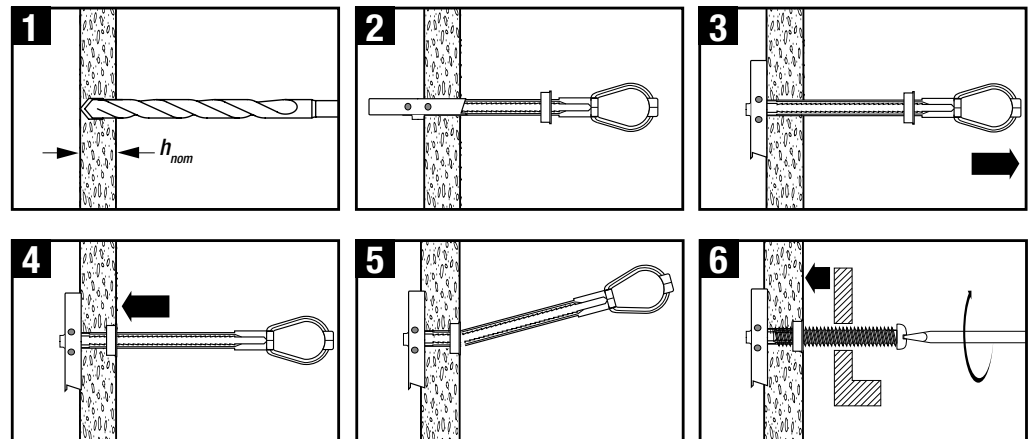

CARGAS RECOMENDADAS - PLACA DE GESSO - TOGGLE™

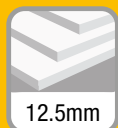

$$\frac{N_{Rk}}{\gamma_M \cdot \gamma_F} = N_{rec}$$

$\gamma_M = 2.1 \quad \gamma_F = 1.4$

Mida	Espesor de placa de yeso h_{nom}	N_{rec} [kN]	V_{rec} [kN]
12 x M6	12.5mm	0.2	0.2
18 x M8	12.5mm	0.2	0.3

BUCHAS WALL-DOG™ PARA FIXAÇÕES NA PAREDE

DESCRIÇÃO

- Um fixador roscado monobloco, sem tensão, totalmente em aço
- Utilize para fixar vários acessórios diretamente em paredes de gesso, madeira, betão, pedra calcária ou tijolo
- Não são necessários tacos
- Não é necessária perfuração prévia em madeira, paredes de gesso e placas de gesso

APLICAÇÕES

Aplicações para trabalhos Ligeiros y medios incluyendo:



- Carriles de cortinas
- Tomas e interruptores eléctricos

MATERIAIS

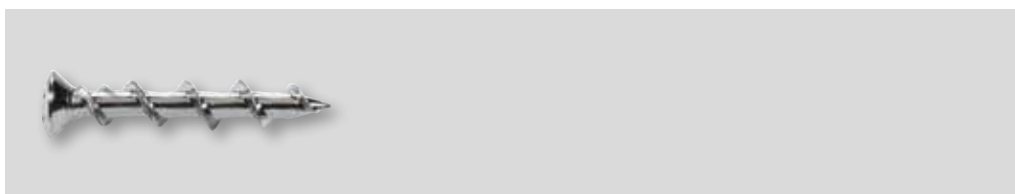

CABEÇA DE EMBEBER



Referência	Cor da Cabeça	 Comprimento [mm]	 Tamanho de cabeça [mm]	 Max. t _{fix} [mm]	 U.E	Master Pack	TABELA
DFM424015P	Cromo	32	8	3	100	1	11,76 €

ÂNCORA HWA PARA MATERIAIS OCO

APLICAÇÕES

Aplicações médias e pesadas, incluindo:

- Bengaleiros
- Suportes para TV
- Varões de cortinados
- Armários de cozinha
- Estantes
- Candeeiros de parede

MATERIAIS



FIXAÇÕES HWA PARA MATERIAIS OCO



Referência	Tamanho da rosca [mm]	Comprimento [mm]	Diâmetro (Ø) da broca [mm]	Max t _{fix} [mm]	U.E	Master Pack	TABELA
DFM4410500	5 x 36	11	17	100	1	25,56 €	
DFM4410510	5 x 50	11	22	50	1	15,33 €	
DFM4410600	6 x 50	11	22	50	1	15,97 €	

ACESSÓRIO PARA INSTALAÇÃO DE BUCHA MATERIAIS OCO HWA



Referência	U.E	Master Pack	TABELA
DFM4401000	1	1	12,78 €

INSTRUÇÕES DE INSTALAÇÃO

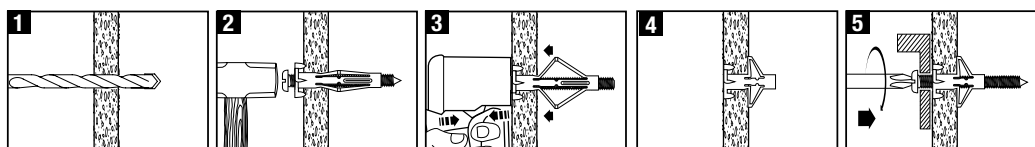

INFORMAÇÃO TÉCNICA

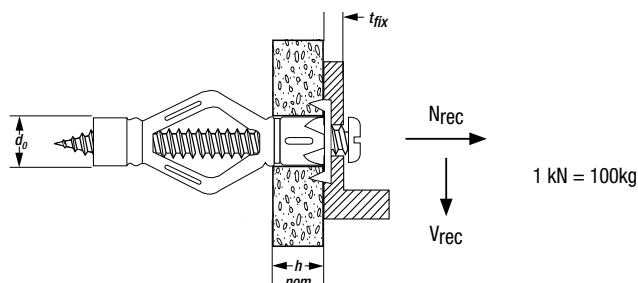

CARGAS RECOMENDADAS - PLACA DE GESSO - HWA

$$\frac{N_{Rk}}{\gamma_M \cdot \gamma_F} = N_{rec}$$

$$\gamma_M = 2.1 \quad \gamma_F = 1.4$$

Mida	d ₀ [mm]	h _{nom} [mm]	t _{fix} max [mm]	N _{rec} & V _{rec} [kN]
4 x 46	8	10 a 24	21	0.10
5 x 36	11	10 a 15	17	0.15
5 x 50	11	10 ta 15	22	0.19
6 x 50	11	10 a 15	22	0.23

TAMPÃO NP PARA FIXAÇÕES DE NYLON

Descrição

- Fixação de expansão em nylon
- Rebarbas anti-rotacionais resistem à rotação no orifício
- O desenho altamente estriado melhora a resistência de extração
- Adequado para parafusos para madeira e painéis de aglomerado

APLICAÇÕES

Fixações de aplicação pouco intensa genérica, incluindo:

- Quadros
- Rodapés
- Calhas para cortinados
- Sensores de movimento

MATERIAIS



Referência	Comprimento [mm]	Diâmetro (Ø) da broca [mm]	U.E	Master Pack	TABELA
DFM3441000	25	5	100	1	4,09 €
DFM3441050	30	6	100	1	4,47 €
DFM3441150	40	8	100	1	5,75 €
DFM3441200	50	10	50	1	4,86 €
DFM3441250	60	12	25	1	4,47 €

INSTRUÇÕES DE INSTALAÇÃO

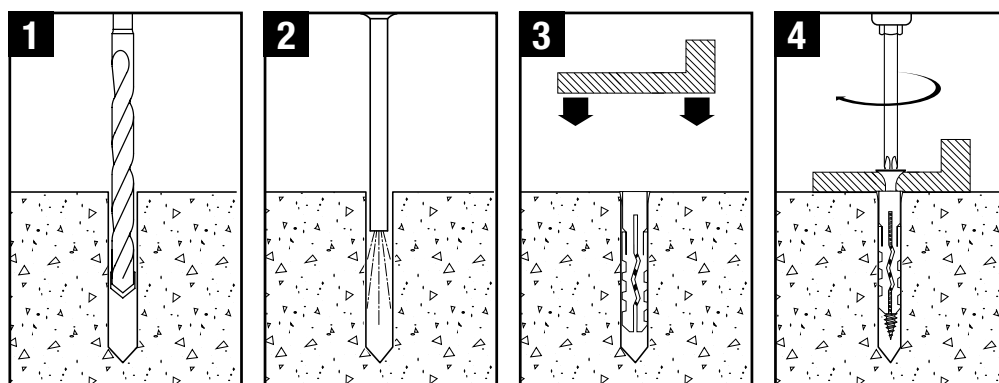

INFORMAÇÃO TÉCNICA

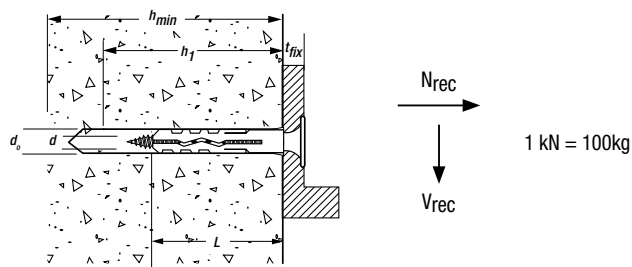

CARGAS RECOMENDADAS - BETÃO NÃO RACHADO - NP

Mida - d ₀ x L [mm]	d [mm]	h ₁ [mm]	N _{rec} [kN]	V _{rec} [kN]
5 x 25	3 to 4	35	0.1	0.1
6 x 30	4 to 5	40	0.12	0.12
8 x 40	6 to 7	50	0.45	0.45
10 x 50	6 to 8	60	0.75	0.75
12 x 60	8 to 10	70	1.2	1.2



$$\frac{N_{Rk}}{\gamma_M \cdot \gamma_F} = N_{rec}$$

$\gamma_M = 2.1 \quad \gamma_F = 1.4$

TAMPÃO PARA FIXAÇÕES SHARKIE™

Descrição

- Âncora de parede multiusos
- A âncora molda-se e adapta-se na perfeição à superfície do orifício
- Não roda nem fica embebido no orifício
- Proporciona uma instalação pouco dispendiosa com proteção contra corrosão quando utilizado com parafusos em aço inoxidável

APLICAÇÕES

Fixações de aplicação pouco intensa genérica, incluindo:

- Prateleiras
- Acessórios de casa-de-banho
- Suportes para televisões de ecrã plano
- Cortinados
- Varetas de cortinados e venezianas

MATERIAIS

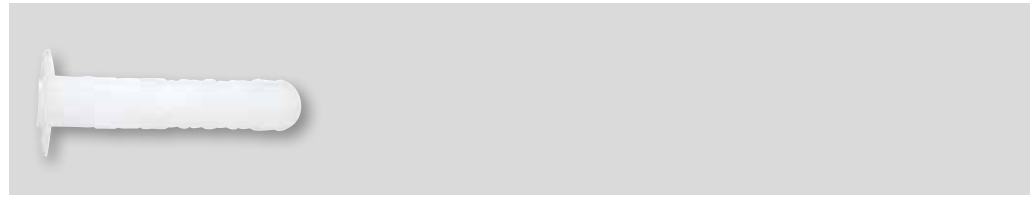
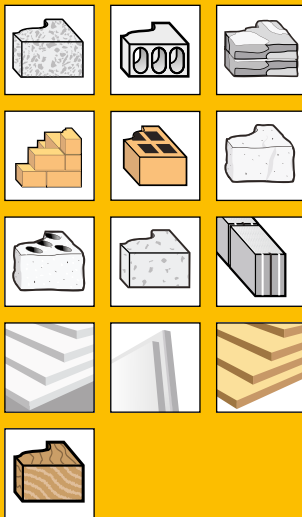

Referência	Comprimento [mm]	Diâmetro (Ø) da broca [mm]	U.E	Master Pack	TABELA
DFM4460050	30	6	100	1	4,47 €
DFM4460100	40	8	100	1	7,03 €

INSTRUÇÕES DE INSTALAÇÃO (MATERIAL SÓLIDO)

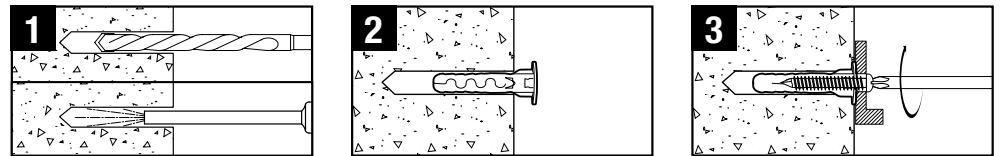

INSTRUÇÕES DE INSTALAÇÃO (MATERIAL OCO)

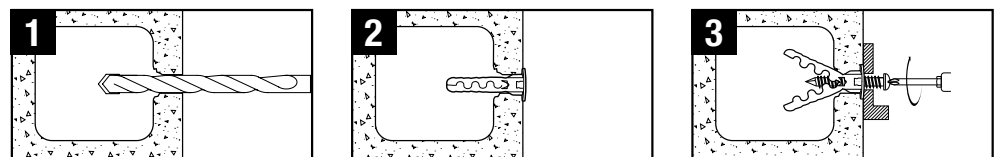

INFORMAÇÃO TÉCNICA

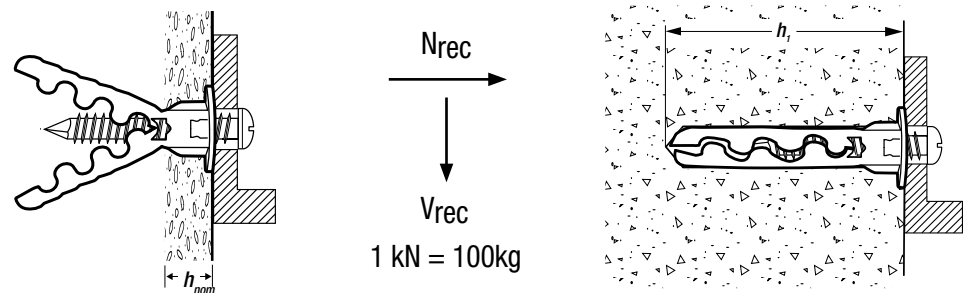

CARGAS RECOMENDADAS - BETÃO NÃO RACHADO - SHARKIE™

$$\frac{N_{Rk}}{\gamma_M \cdot \gamma_F} = N_{rec}$$

$\gamma_M = 2.1 \quad \gamma_F = 1.4$

Mida - Diã. da broca x Comprimento [mm]	Diâmetro (Ø) do parafuso	h_{nom} [mm]	h_1 [mm]	N_{rec} [kN]
6 x 30	4	27	35	0.20
8 x 40	4	37	45	0.24

CARGAS RECOMENDADAS - PLACA DE GESSO - SHARKIE™

$$\frac{N_{Rk}}{\gamma_M \cdot \gamma_F} = N_{rec}$$

12.5mm
 $\gamma_M = 2.1 \quad \gamma_F = 1.4$

Mida - Ø da broca x Comprimento [mm]	h_{nom} [mm]	N_{rec} [kN]
6 x 30	12.5	0.05
8 x 40	12.5	0.06

BUCHAS PARA BETÃO

Descrição

- Fixação sem tensão amovível para blocos de betão arejado
- A rosca em espiral encaixa na perfeição no bloco, sem esboorar a superfície do estuque
- A rosca sem-fim garante a remoção do material residual para uma instalação mais fácil
- Nylon de grau elevado para temperatura melhorada
- Instalação simples e rápida com chaves Allen
- Escolha de parafusos flexível - adequado para parafusos para madeira e métricos

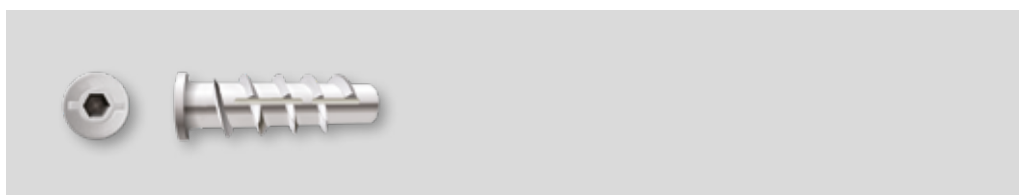

Referência	Diâmetro (Ø) da espigão [mm]	Diâmetro (Ø) da broca [mm]	Comprimento [mm]	Chave Allen	U.E	Master Pack	TABELA
DFM3450100	M6 x 10		50	SW6	50	1	12,78 €
DFM3450200	M8 x 12		60	SW8	50	1	16,61 €
DFM3450300	M10 x 14		70	SW10	40	1	15,33 €

APLICAÇÕES

- Quadros
- Prateleiras
- Caixas de correio
- Sensores de movimento
- Iluminação
- Armários com espelho
- Sinalética
- Abraçadeiras para cabos e tubos

MATERIAIS



INSTRUÇÕES DE INSTALAÇÃO

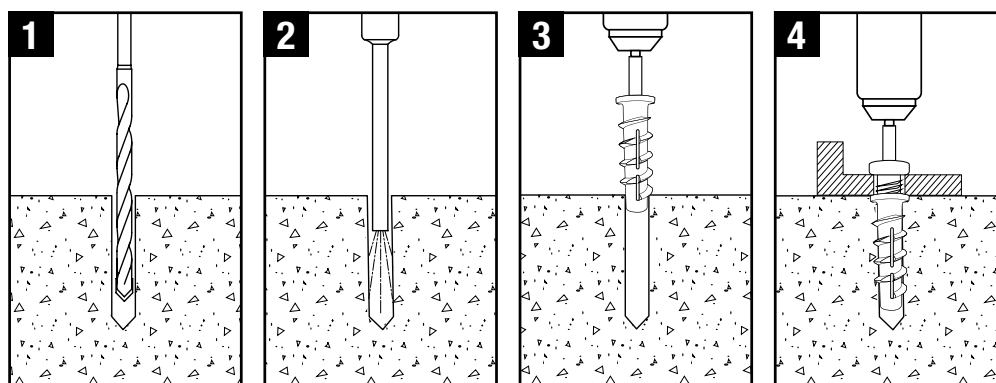

INFORMAÇÃO TÉCNICA

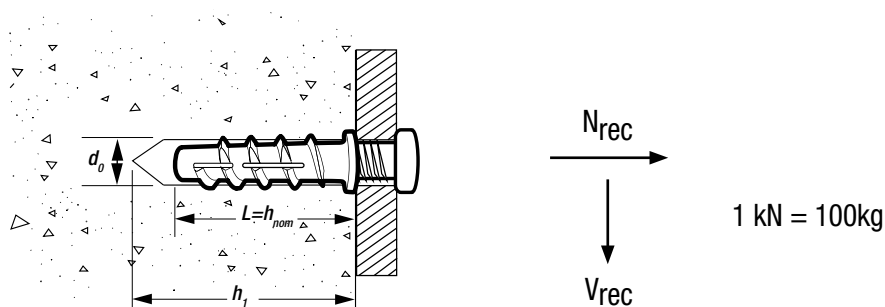

CARGAS RECOMENDADAS - BETÃO CELULAR



$$\frac{N_{Rk}}{\gamma_M \cdot \gamma_F} = N_{rec}$$

$$\gamma_M = 2.1 \quad \gamma_F = 1.4$$

Mida - Rosca x Diâmetro (Ø) do parafuso x d ₀ [mm]	h ₁ [mm]	h _{nom} [mm]	N _{rec} & V _{rec} [kN]
M6 x 5-6 x 10	60	50	0.2
M8 x 8 x 12	70	60	0.3
M10 x 8-10 x 14	80	70	0.4

TAMPÃO PX UNIVERSAIS

DESCRIÇÃO

- Fixação em nylon universal
- Expansão em materiais de construção sólidos, formação de nós fiável em todos os materiais de construção ocós
- Adequado para parafusos para madeira e painéis de aglomerado

APLICAÇÕES

Fixações de aplicação pouco intensa genérica, incluindo:

- Quadros
- Rodapés
- Calhas para cortinados
- Sensores de movimento

MATERIAIS

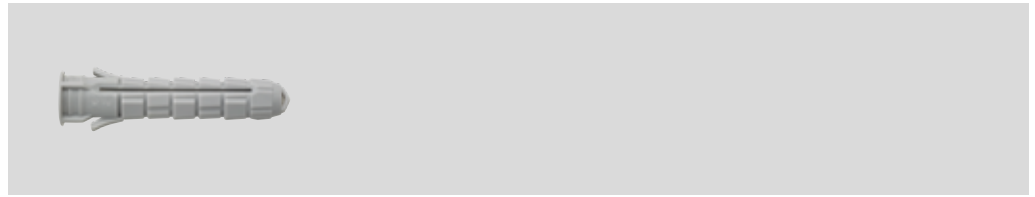
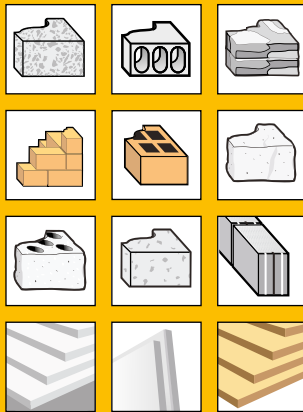

Referência	Comprimento [mm]	Diâmetro (Ø) da broca [mm]	U.E	Master Pack	TABELA
DFM3461000	30	6	100	1	5,11 €
DFM3461050	40	8	100	1	8,94 €
DFM3461100	50	10	100	1	7,67 €

INSTRUÇÕES DE INSTALAÇÃO (MATERIAL SÓLIDO)

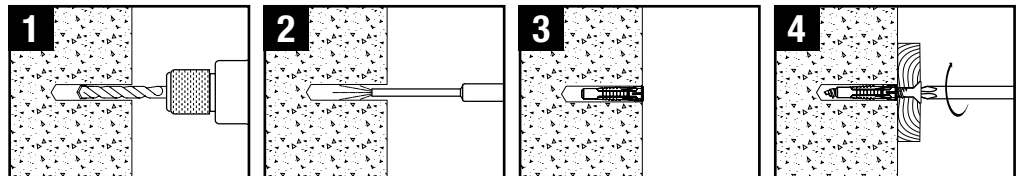

INSTRUÇÕES DE INSTALAÇÃO (MATERIAL OCO)

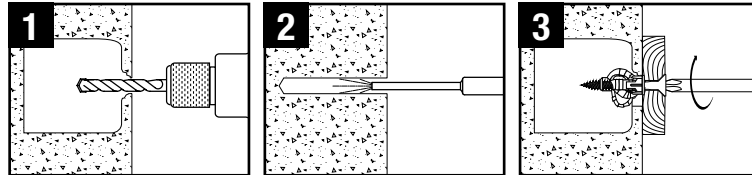

INFORMAÇÃO TÉCNICA

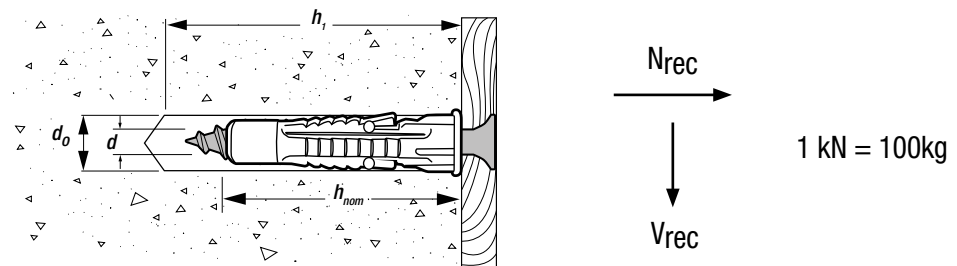

CARGAS RECOMENDADAS - BETÃO NÃO RACHADO - PX-U

$$\frac{N_{Rk}}{\gamma_M \cdot \gamma_F} = N_{rec}$$

$\gamma_M = 2.1 \quad \gamma_F = 1.4$

Mida = d ₀ x Length [mm]	d [mm]	h _{nom} [mm]	h ₁ [mm]	N _{rec} & V _{rec} (kN)
6 x 30	4 to 5	30	40	0.2
8 x 40	4.5 to 6	40	50	0.3
10 x 50	7 to 8	50	60	0.5

FIXAÇÃO DIRETA





FERRAMENTA A GÁS E ACESSÓRIOS C5 TRAK-IT

MÁQUINA DE PREGAR A GÁS LEVE, POTENTE E COMPACTA.

A C5 Trak-It é uma potente máquina de pregar a gás, desenvolvida para pregar pregos num vasto leque de substratos, incluindo aço, betão, tijolo e tijolo oco.

É ideal para a instalação de vigas de metal, bem como para pregar fixações secundárias, incluindo molas e fixações de condutas.

As ferramentas DEWALT foram desenvolvidas para suportar as exigências da utilização no local e a C5 não é exceção, integrando um leque de funcionalidades que garantem um funcionamento fiável e conforto do utilizador:

- A ferramenta mais leve e mais pequena da sua classe
- Menos fadiga do operador com uma melhor sensação ergonómica e fantástica manobrabilidade

- Potência de 105 Joules para aplicação no betão mais duro
- Ventoinha inteligente – ventilador temporizado por computador ajustado à ferramenta e à temperatura ambiente
- Filtro de sucção em malha de metal proporciona uma eficaz proteção contra poeiras

O sistema Trak-It também é aprovado pela ETA para pregos XH de 22-27 mm em aplicações de betão. Os pregos XH são zincados através de um processo especial, o que permite a aplicação em betão muito duro com um design "step-shank" para uma ótima penetração.

KIT, BATERIAS E CARREGADOR C5 TRAK-IT

APLICAÇÕES

- Instalação de paredes de gesso com aço em betão, blocos ou aço
- Contraplacado em betão ou blocos
- Aplicação de vigas em betão ou blocos
- Aplicações de construção genéricas

MATERIAIS



Referência	Descrição	U.E	Master Pack	TABELA
DDF5110500	Pistola para fixação a gás C5 - Carga longa	1	1	1.402,47 €
DDF5140500	Botija de Gás C5 Trak-It - Qtd. 1	20	1	10,86 €
DDF5150500	Alimentador de Substituição C5 - Comprido	1	1	117,92 €
DDF5150550	Alimentador de Substituição C5 - Curto	1	1	114,49 €

BATERIA E CARREGADOR C5 TRAK-IT



Referência	Descrição	U.E	Master Pack	TABELA
DDF5610500	Bateria C5 Trak-It	1	1	92,00 €
DDF5610510	Cabo do Adaptador C5 Trak-It 220V	1	1	57,50 €
DDF5610520	Base do Carregador C5 Trak-It	1	1	79,22 €

PREGOS C5 TRAK-IT

DESCRIÇÃO

PREGOS PADRÃO:

- Pregos em forma de bala zincados a partir de 15-40 mm

PREGOS XH:

- Pregos ZINCADOS especiais para betão duro
- Design de haste escalonada de alto desempenho para um penetração ótima

APLICAÇÕES

- Aplicações de construção pesadas de cariz genérico, incluindo:
- Instalação de paredes de gesso com aço em betão, blocos ou aço
- Contraplacado em betão ou blocos
- Aplicação de vigas em betão ou blocos
- Materiais pré-fabricados

APROVAÇÕES



GRAMPOS C5 (COM GAS)



Pregos estándar

Pregos extra duros XH







Referência	Tipo de prego	ETA	Comprimento [mm]	Diâmetro (Ø) [mm]	Tamanho da cabeça [mm]	U.E	Master Pack	TABELA
DDF6510015	■ Estándar		15	2.6	6.3	700	1	68,80 €
DDF6510020	■ Estándar		20	2.6	6.3	700	1	69,88 €
DDF6510025	■ Estándar		25	2.6	6.3	700	1	68,80 €
DDF6510030	■ Estándar		30	2.6	6.3	700	1	74,18 €
DDF6510035	■ Estándar		35	2.6	6.3	700	1	74,18 €
DDF6510040	■ Estándar		40	2.6	6.3	700	1	75,25 €
DDF6510017	■ XH		17	3	6.3	700	1	127,93 €
DDF6510022	■ XH	•	22	3	6.3	700	1	136,53 €
DDF6510027	■ XH	•	27	3	6.3	700	1	147,28 €

ACESSÓRIOS DE FIXAÇÃO



Esta linha de grapas, anilhas e abraçadeiras foi projetada especificamente para uma ampla variedade de aplicações no local, incluindo a fixação de caminho de cabos, suportes de aço e barras de madeira.

AGRAFOS, ANILHAS E ABRAÇADEIRAS

	Referência	Descrição	 Diâmetro (Ø) [mm]	Máquina compatível			U.E	Master Pack	TABELA
				C4	C5	DCN890			
	DDF6710016	Agrafó Metálico	16	✓	✓	✓	100	1	22,33 €
	DDF6710020	Agrafó Metálico	20	✓	✓	✓	100	1	27,29 €
	DDF6720050	Suporte para grampo	27.5	-	✓	✓	200	1	45,90 €
	DDF6750000	Anilha para gradeamento	25	✓	✓	✓	200	1	17,37 €
	DDF6750050	Anilha isolante	36	✓	✓	✓	100	1	12,41 €
	DDF6770000	Esquadro de montagem	-	✓	✓	✓	100	1	24,19 €







ACESSÓRIOS DE FIXAÇÃO



*Ao usar a pregadora de betão DCN890, será necessária uma ponta magnética adicional (DCN8902).

AGRAFOS, ANILHAS E ABRAÇADEIRAS

	Referência	Descrição	 Diâmetro (Ø) [mm]	Máquina compatível			U.E	Master Pack	TABELA
				C4	C5	DCN890			
	DDF4400020	Agrafo PVC	20	✓	✓	✓	100	1	33,49 €
	DDF4400025	Agrafo PVC	25	✓	✓	✓	100	1	37,22 €
	DDF6755402	Braçadeira	14-18	✓	✓	-	100	1	42,15 €
	DDF6755404	Braçadeira	20-25	✓	✓	-	50	1	28,91 €
	DDF6755406	Braçadeira	26-32	✓	✓	-	50	1	34,93 €
	DDF6755004	Fita perfurada x 10m	12	✓	✓	✓	1	1	7,23 €
	DDF5260000	Gancho de suspensão	6	✓	✓	✓	100	1	37,22 €



PARAFUSOS AGRUPADOS PARA PAREDES DE GESSO

DESCRIÇÃO

- Parafusos para parede de gesso com cabeça trombeta
- Ponta tipo agulha constante e afiada para uma rápida e fácil instalação
- Disponível com rosca fina e grossa
- Rosca fina para fixação de painéis de gesso a perfis de metal (máx. 0,88 mm)
- Rosca grossa para fixação a perfis de madeira
- Fosfato preto, para melhor resistência à corrosão
- Marcação na cabeça para fácil identificação
- Faixa especialmente desenvolvida para fácil instalação e para impedir encravamentos dos parafusos
- Compatível com DeWALT®, Powers®, HILTI®, Makita®, Senco® e a maioria das chaves de parafusos da concorrência

APLICAÇÕES

- Fixação de painéis de gesso cartonado de divisórias de gesso cartonado em metal e madeira

MATERIAIS



APROVAÇÕES



EN 14566
Drywall Screw

ROSCA FINA - PARA PERFIS DE METAL (MÁX. 0,88mm)

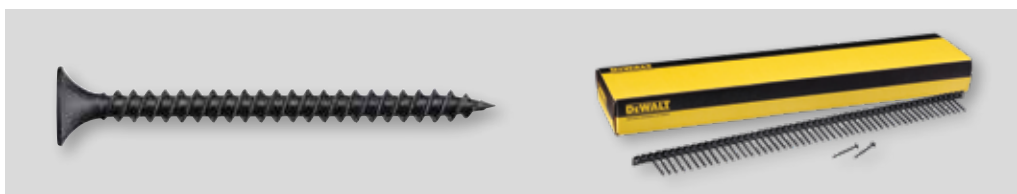

Referência	Tamanho da rosca [mm]	Comprimento [mm]	Parafusos por Faixa	U.E	Master Pack	TABELA
DWF4000250	3.5 x 25		50	1000*	1	28,11 €
DWF4000350	3.5 x 35		50	1000*	1	31,94 €
DWF4000450	3.5 x 45		50	1000*	1	35,78 €
DWF4000550	3.5 x 55		50	1000*	1	38,33 €

*Vendido apenas por embalagem

ROSCA GROSSA - PARA PERFIS DE MADEIRA

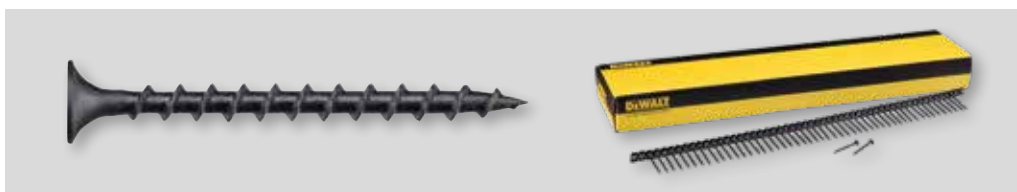

Referência	Tamanho da rosca [mm]	Comprimento [mm]	Parafusos por Faixa	U.E	Master Pack	TABELA
DWF4100350	3.5 x 35		50	1000*	1	26,83 €
DWF4100450	3.5 x 45		50	1000*	1	37,05 €
DWF4100550	3.5 x 55		50	1000*	1	38,33 €

*Vendido apenas por embalagem



AGRAFOS PARA AGRAFADORES

DESCRIÇÃO

- A ser utilizado com o agrafador para electricistas DCN701.
- Agrafos para cabos até 10 mm.
- Revestimento especializado para uma melhor retenção.
- Ideal para a fixação de cabos.
- A zona de isolamento de plástico protege do cabo.
- Também pode ser pregado com martelo em espaços apertados.

APLICAÇÕES

- Para a instalação de cabos eléctricos em aplicações de madeira.
- Apenas para utilização em interiores.

DESCRIÇÃO

- Para ser utilizado com o agrafador de cerca DCFS950.
- Elevada resistência e durabilidade.
- Revestimento de zinco-alumínio. Resistência à corrosão a longo prazo.
- Revestido com adesivo para uma força de fixação superior.

APLICAÇÕES

- Vedação
- Esgrima
- Horticultura
- Utilização rural

AGRAFOS PARA AGRAFADORES DCN701



Referência	Tamanho da rosca [mm][mm]	Comprimento [mm]	U.E	Master Pack	TABELA
DRS18100-XJ		25.4 x 19	540	1	18,61 €

AGRAFOS ZINCADOS COM ESPIGÕES PARA AGRAFADOR DE VEDAÇÃO DCFS950

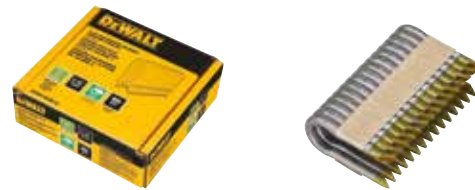

Referência	Tamanho da rosca [mm][mm]	Comprimento [mm]	U.E	Master Pack	TABELA
DFS9150B1G-QZ		38 x 960	960	1	86,84 €
DFS9175B1G-QZ		44 x 960	960	1	90,56 €
DFS9200B1G-QZ		50 x 960	960	1	94,28 €



Referência	Página	Tabela	Referência	Página	Tabela	Referência	Página	Tabela	Referência	Página	Tabela	Referência	Página	Tabela
1-70-324	101	215,00	DCD703NT-XJ	17	199,00	DCF850P2T-QW	22	386,00	DCK2080P2T-QW	21	483,00	DCN8901-XJ	199	146,83
1-70-362	101	30,00	DCD706D2-QW	14	225,00	DCF891H2T-QW	22	569,00	DCK2095D2T-QW	74	752,00	DCN8902015	199	56,27
CON4011-IT	59	31,00	DCD708D2T-QW	20	264,00	DCF891NT-XJ	27	331,00	DCK2102L2T-QW	15	429,00	DCN8902020	199	57,91
D21441-QS	48	264,00	DCD709D2T-QW	19	274,00	DCF891P2T-QW	22	461,00	DCK2110L2T-QW	15	344,00	DCN8902025	199	63,64
D21570K-QS	49	331,00	DCD710D2-QW	14	149,00	DCF897NT-XJ	27	289,00	DCK2111L2T-QW	15	369,00	DCN8902-XJ	199	58,15
D23700-QS	57	369,00	DCD740N-XJ	27	192,00	DCF900H2T-QW	23	644,00	DCK211D2T-QW	16	228,00	DCN8903013	199	52,86
D25033K-QS	50	183,00	DCD776D2T-QW	19	191,00	DCF900NT-XJ	27	331,00	DCK266P2T-QW	20	375,00	DCN8903017	199	58,74
D25133K-QS	50	209,00	DCD777S2T-QW	20	215,00	DCF900P2T-QW	23	537,00	DCK355P2T-QW	21	698,00	DCN8903022	199	62,25
D25144K-QS	50	277,00	DCD778S2T-QW	19	225,00	DCF901P2-QW	14	369,00	DCK374D1R-QW	75	1074,00	DCN8903027	199	66,96
D25304DH-XJ	52	191,00	DCD796NT-XJ	27	166,00	DCF921E2T-QW	22	397,00	DCK422P3T-QW	21	913,00	DCN8903032	199	70,48
D25333K-QS	50	369,00	DCD800E2T-QW	20	354,00	DCF921H2T-QW	22	526,00	DCK611P1D2-QW	15	924,00	DCN8903038	199	76,36
D25413K-QS	50	521,00	DCD800H2T-QW	20	483,00	DCF921N-XJ	28	192,00	DCK690P3T-QW	21	1182,00	DCN8903043	199	57,44
D25430K-QS	50	478,00	DCD800P2T-QW	20	375,00	DCF921P2T-QW	22	408,00	DCL040-XJ	33	48,00	DCN8903048	199	62,73
D25481K-QS	50	573,00	DCD805E2T-QW	19	375,00	DCF961H2T-QW	23	752,00	DCL043-XJ	33	98,00	DCN8903053	199	66,82
D25614K-QS	50	762,00	DCD805H2T-QW	19	504,00	DCF961NT-XJ	27	429,00	DCL045-XJ	33	232,00	DCN8903057	199	70,48
D25733K-QS	51	885,00	DCD805NT-XJ	27	192,00	DCFA4031-QZ	35	11,00	DCL074-XJ	33	331,00	DCN8903-XJ	199	38,18
D25773K-QS	51	1016,00	DCD805P2T-QW	19	397,00	DCFA4032-QZ	35	20,00	DCL077-XJ	33	149,00	DCN8904-XJ	199	38,18
D25810K-QS	51	511,00	DCD996NT-XJ	27	214,00	DCFA4141-QZ	35	11,00	DCL079-XJ	33	331,00	DCN8905-XJ	199	293,66
D25832K-QS	51	701,00	DCD996P1-QW	18	350,00	DCFA4142-QZ	35	20,00	DCL182-XJ	34	96,00	DCN890N-XJ	31	752,00
D25881K-QS	51	709,00	DCD996P2-QW	19	418,00	DCFS950N-XJ	31	737,00	DCL183-XJ	34	102,00	DCN890P2-QW	25	967,00
D25899K-QS	51	750,00	DCD996P3-QW	19	511,00	DCFS950P2-QW	25	921,00	DCL510N-XJ	17	68,00	DCP580NT-XJ	30	268,00
D25911K-QS	51	1020,00	DCD999H2T-QW	19	580,00	DCG200NT-XJ	40	511,00	DCL34021D1-QW	74	365,00	DCP580P2-QW	26	472,00
D25966-QS	51	1418,00	DCE040-XJ	35	60,00	DCG200T2-QW	37	861,00	DCL34021N-XJ	74	300,00	DCR009-XJ	34	106,00
D25981K-QS	51	1907,00	DCE074D1R-QW	75	801,00	DCG405FN-XJ	28	209,00	DCL34031D1-QW	74	580,00	DCR019-QW	34	166,00
D26200-QS	60	268,00	DCE079D1G-QW	75	1612,00	DCG405NT-XJ	28	209,00	DCL34031D1-QW	74	580,00	DCS312D2-QW	16	295,00
D26204K-QS	60	392,00	DCE079D1R-QW	75	1235,00	DCG405P2-QW	24	397,00	DCL34031N-XJ	74	511,00	DCS312N-XJ	16	171,00
D26411-QS	57	86,00	DCE080D1GS-QW	75	1882,00	DCG406N-XJ	28	192,00	DCM200NT-XJ	30	322,00	DCS334NT-XJ	30	246,00
D26414-QS	57	123,00	DCE080D1RS-QW	75	1500,00	DCG409H2T-QW	24	589,00	DCM565N-XJ	80	232,00	DCS334P2-QW	24	494,00
D26500-QS	59	296,00	DCE0811D1G-QW	73	549,00	DCG409VSN-TXJ	28	289,00	DCM565P1-QW	79	375,00	DCS350N-XJ	31	408,00
D271054-XJ	65	72,00	DCE0811D1R-QW	73	411,00	DCG412M2-QW	24	354,00	DCM571N-XJ	82	329,00	DCS353N-XJ	16	171,00
D27107-QS	65	1649,00	DCE0822D1R-QW	73	343,00	DCG412N-XJ	28	149,00	DCM571X1-QW	82	577,00	DCS356N-XJ	30	214,00
D27112-QS	62	943,00	DCE0825D1G-QW	73	504,00	DCG418NT-XJ	40	289,00	DCM849N-XJ	28	289,00	DCS356P2-QW	26	397,00
D27113-QS	62	729,00	DCE0825D1R-QW	73	354,00	DCG418T2-QW	37	590,00	DCM849P2-QW	24	511,00	DCS365N-XJ	30	541,00
D27300-QS	67	2153,00	DCE089D1G-QW	73	618,00	DCG426N-XJ	29	214,00	DCMBA572N-XJ	82	242,00	DCS369NT-XJ	29	192,00
D28715-QS	56	418,00	DCE40032-XJ	35	60,00	DCG440N-XJ	40	375,00	DCMBA572X1-QW	82	503,00	DCS369P2-QW	24	408,00
D28730-QS	56	253,00	DCE400D2-XJ	26	577,00	DCG460N-XJ	40	408,00	DCMBL562N-XJ	81	232,00	DCS373N-XJ	29	289,00
D36000-QS	49	1353,00	DCE400NT-XJ	32	442,00	DCG460X2-QW	37	838,00	DCMBL562P1-QW	80	375,00	DCS377NT-XJ	30	331,00
DCB094K-QW	34	134,00	DCE512N-XJ	33	149,00	DCGG571NK-XJ	32	331,00	DCMCS574N-XJ	82	354,00	DCS378N-XJ	30	408,00
DCB104-QW	43	250,00	DCE530N-XJ	32	129,00	DCH072L2-QW	14	311,00	DCMCS574X1-QW	82	569,00	DCS382N-XJ	29	232,00
DCB1102E2-QW	41	216,00	DCE531N-XJ	32	381,00	DCH133M1-QW	18	289,00	DCMHT563N-XJ	81	232,00	DCS386NT-XJ	29	331,00
DCB1104D2-QW	41	139,00	DCE555N-XJ	30	168,00	DCH133NT-XJ	27	203,00	DCMHT563P1-QW	79	375,00	DCS389NT-XJ	40	375,00
DCB1104H2-QW	41	375,00	DCE560N-XJ	32	331,00	DCH172E2T-QW	18	429,00	DCMPH566N-XJ	81	260,00	DCS389T2-QW	38	672,00
DCB1104P2-QW	41	231,00	DCE5801-XJ	35	98,00	DCH172N-XJ	27	192,00	DCMPH566P1-QW	79	375,00	DCS391N-XJ	29	167,00
DCB1104P3-QW	41	322,00	DCE580N-XJ	32	331,00	DCH172P2-QW	18	455,00	DCMPP568N-XJ	80	156,00	DCS398T2-QW	38	954,00
DCB1104QW	43	53,00	DCE800N-XJ	30	532,00	DCH253M2-QW	18	511,00	DCMPP568P1-QW	79	274,00	DCS438N-XJ	29	209,00
DCB113L2-QW	41	136,00	DCE800T2-QW	25	941,00	DCH253N-XJ	26	246,00	DCMPPRB1-QZ	83	17,00	DCS491N-XJ	32	296,00
DCB117-QW	43	106,00	DCF403D2G-QW	23	644,00	DCH263N-XJ	26	231,00	DCMPS520N-XJ	80	167,00	DCS496N-XJ	32	289,00
DCB118-QW	43	91,00	DCF403NT-XJ	28	504,00	DCH273H2T-QW	18	701,00	DCMPS520P1-QW	79	278,00	DCS512N-XJ	16	196,00
DCB118X2-QW	42	440,00	DCF414E2GT-QW	23	999,00	DCH273N-XJ	26	331,00	DCMPS567N-XJ	80	288,00	DCS512P2-QW	16	418,00
DCB124G-XJ	41	67,00	DCF414NT-XJ	28	784,00	DCH273P2T-QW	18	580,00	DCMPS567P1-QW	79	403,00	DCS520T2-QW	38	913,00
DCB124-XJ	41	51,00	DCF500L2G-QW	15	365,00	DCH283NT-XJ	26	451,00	DCMPW1600N-XJ	81	461,00	DCS565NT-XJ	29	289,00
DCB126-XJ	41	70,00	DCF500N-XJ	17	228,00	DCH323T2-QW	36	861,00	DCMST561N-XJ	81	232,00	DCS571NT-XJ	29	231,00
DCB132-QW	43	120,00	DCF503D1-QW	15	288,00	DCH333NT-XJ	39	511,00	DCMST561P1-QW	79	375,00	DCS572NT-XJ	29	289,00
DCB132T2-QW	42	375,00	DCF503N-XJ	16	209,00	DCH333X2-QW	36	984,00	DCMW564N-XJ	80	514,00	DCS573NT-XJ	29	296,00
DCB182-XJ	41	74,00	DCF504D1-QW	15	288,00	DCH417NT-XJ	39	634,00	DCMW564P2-QW	79	739,00	DCS579NT-XJ	40	381,00
DCB183-XJ	41	59,00	DCF504N-XJ	17	209,00	DCH417X2-QW	36	1107,00	DCN650N-XJ	31	429,00	DCS579T2-QW	38	737,00
DCB184G-XJ	41	102,00	DCF510E2G-QW	23	461,00	DCH481N-XJ	39	634,00	DCN650P2-QW	25	644,00	DCS691N-XJ	40	644,00
DCB184-XJ	41	91,00	DCF510N-XJ	28	268,00	DCH481X2-QW	36	1045,00	DCN660D2-QW	25	553,00	DCS691X2-QW	38	1107,00
DCB546-XJ	42	160,00	DCF512D1-QW	23	311,00	DCH614N-XJ	39	737,00	DCN660NT-XJ	31	461,00	DCS748T2-QW	38	1167,00
DCB547-XJ	42	192,00	DCF512N-XJ	28	232,00	DCH735N-XJ	39	984,00	DCN662N-XJ	31	429,00	DCS777N-XJ	40	634,00
DCB548-XJ	42	246,00	DCF601D2-QW	14	209,00	DCH735X2-QW	36	1291,00	DCN680NT-XJ	31	483,00	DCS777T2-QW	38	1016,00
DCB549-XJ	42	354,00	DCF601N-XJ	16	117,00	DCH775N-XJ	39	1107,00	DCN692P2-QW	25	741,00	DCS781X2-QW	38	1612,00
DCBP034-XJ	41	91,00	DCF6202-XJ	35	91,00	DCH775X2-QW	36	1414,00	DCN701N-XJ	32	268,00	DCV100-XJ	33	110,00
DCBP518-XJ	41	160,00	DCF620D2-QW	24	322,00	DCH832N-XJ	40	624,00	DCN8901015	199	30,80	DCV501LN-XJ	33	192,00
DCC018N-XJ	33	166,00	DCF620M2K-QW	24	405,00	DCH832X2-QW	37	1040,00	DCN8901020	199	31,72	DCV517N-XJ	32	166,00
DCC1018N-XJ	31	429,00	DCF620NT-XJ	29	192,00	DCH892N-XJ	39	861,00	DCN8901025	199	35,24	DCV5801H-XJ	35	35,00
DCD1623N-XJ	21	1773,00	DCF622NT-XJ	29	214,00	DCH892X2-QW	37	1189,00	DCN8901030	199	39,23	DCV584L-QW	32	289,00
DCD240N-XJ	40	429,00	DCF680G2-QW	14	166,00	DCH911NK-XJ	39	1074,00	DCN8901035	199	43,34	DCV586MN-XJ	40	511,00
DCD240X2-QW	37	861,00	DCF801D2-QW	14	232,00	DCH966Z2-QW	37	2149,00	DCN8901040	199	46,99	DCV586MT2-QW	39	861,00
DCD444N-XJ	31	331,00	DCF801N-XJ	16	134,00	DCK2050E2T-QW	21	468,00	DCN8901045	199	28,07	DCW200NT-XJ	30	214,00
DCD701D2-QW	14	203,00	DCF850D2T-QW	22	318,00	DCK2052H2T-QW	21	698,00	DCN8901050	199	30,07	DCW200P2-QW	24	418,00
DCD701N-XJ	16	117,00	DCF850E2T-QW	22	375,00	DCK2062D2T-QW	20	268,00	DCN8901055	199	33,42	DCW210NT-XJ	30	214,00
DCD703L2T-QW	14	311,00	DCF850NT-XJ	27	182,00	DCK2062L2T-QW	20	322,00	DCN8901057	199	41,58	DCW210P2-QW	25	418,00

Referência	Página	Tabela	Referência	Página	Tabela	Referência	Página	Tabela	Referência	Página	Tabela	Referência	Página	Tabela
DCW220N-XJ	30	289,00	DE7778-XJ	64	48,00	DFM1210600	210	18,02	DFM4120000	237	89,44	DRS18100-XJ	252	18,61
DCW600N-XJ	31	289,00	DFC1230050	227	21,72	DFM2100010	214	0,70	DFM424015P	239	11,76	DST8006Z	199	6,11
DCW604NT-XJ	31	381,00	DFC1320000	230	17,25	DFM2100060	214	0,77	DFM4401000	240	12,78	DST8008Z	199	6,57
DCW604P2-QW	26	633,00	DFC1510000	232	15,72	DFM2100110	214	1,28	DFM4410500	240	25,56	DST8010Z	199	7,19
DCW682NT-XJ	31	381,00	DFC1510050	232	15,72	DFM2100160	214	1,79	DFM4410510	240	15,33	DST8014Z	199	9,35
DDF4400020	250	33,49	DFC1510100	232	15,97	DFM2100210	214	3,58	DFM4410600	240	15,97	DST8016Z	199	5,39
DDF4400025	250	37,22	DFC1610000	229	37,05	DFM2100260	214	4,47	DFM4460050	242	4,47	DSTSX12Z	199	7,65
DDF5110500	247	1402,47	DFC1640200	233	8,94	DFM2110000	213	16,71	DFM4460100	242	7,03	DSTSX15Z	199	9,81
DDF5140500	247	10,86	DFC1640350	233	20,44	DFM2110100	213	23,00	DFM4540050	237	23,64	DSTSX22Z	199	13,18
DDF5150500	247	117,92	DFC1650050	234	35,78	DFM211010S	213	12,52	DFM4540100	237	15,97	DSTSX25Z	199	10,78
DDF5150550	247	114,49	DFC1660000	234	3,19	DFM2110150	213	29,34	DFS9150B1G-QZ	252	86,84	DSTSX35SE	199	76,21
DDF5260000	250	37,22	DFC1660050	234	3,83	DFM211015S	213	15,97	DFS9175B1G-QZ	252	90,56	DSTSX35Z	199	23,96
DDF5610500	247	92,00	DFC1660100	234	6,39	DFM2110200	213	57,50	DFS9200B1G-QZ	252	94,28	DT0109-QZ	197	57,44
DDF5610510	247	57,50	DFC1670000	234	3,58	DFM211020S	213	30,67	DMF1550-XJ	69	240,00	DT10302-QZ	148	24,80
DDF5610520	247	79,22	DFC1670050	234	16,61	DFM2110550	213	14,08	DNBA1632GZ	198	22,33	DT10303-QZ	148	31,10
DDF6510015	248	68,80	DFC1670200	234	2,36	DFM211025S	213	7,67	DNBA1638GZ	198	24,54	DT10304-QZ	148	26,00
DDF6510017	248	127,93	DFC1670250	234	2,43	DFM2110600	213	23,47	DNBA1644GZ	198	26,61	DT10397-QZ	148	53,20
DDF6510020	248	69,88	DFC1670300	234	2,56	DFM211060S	213	12,78	DNBA1650GZ	198	29,49	DT10399-QZ	148	64,00
DDF6510022	248	136,53	DFC1670350	234	2,68	DFM2110650	213	49,19	DNBA1663GZ	198	31,65	DT10624-QZ	148	24,20
DDF6510025	248	68,80	DFC1670450	234	2,73	DFM211065S	213	25,56	DNBDA1532GZ	198	35,24	DT10640-QZ	148	28,30
DDF6510027	248	147,28	DFC1670500	234	2,76	DFM2110700	213	25,56	DNBDA1538GZ	198	38,77	DT1090-QZ	147	108,84
DDF6510030	248	74,18	DFC4130000	235	5,11	DFM2110750	213	51,11	DNBDA1538SZ	198	109,24	DT1306-QZ	150	64,61
DDF6510035	248	74,18	DFC4130050	235	7,67	DFM2310000	211	54,30	DNBDA1545GZ	198	43,46	DT1471-QZ	150	64,61
DDF6510040	248	75,25	DFC4130100	235	11,50	DFM2310050	211	60,05	DNBDA1550GZ	198	50,51	DT1472-QZ	150	70,48
DDF6710016	249	22,33	DFC4130150	235	22,62	DFM2310100	211	128,23	DNBDA1550SZ	198	139,79	DT1473-QZ	150	129,21
DDF6710020	249	27,29	DFC4710000	235	3,58	DFM3110000	217	40,25	DNBDA1564GZ	198	56,39	DT1474-QZ	150	223,18
DDF6720050	249	45,90	DFC4710050	235	2,81	DFM3110240	216	20,44	DNBHL2315Z	198	14,37	DT1475-QZ	150	293,66
DDF6750000	249	17,37	DFC4710100	235	3,71	DFM3110280	216	15,33	DNBHL2318Z	198	14,37	DT1668-QZ	147	27,02
DDF6750050	249	12,41	DFC4730050	235	13,42	DFM3130000	221	16,61	DNBHL2325Z	198	10,19	DT1670-QZ	148	38,40
DDF6755004	250	7,23	DFC4730100	235	17,12	DFM3130050	221	19,17	DNBSB1625Z	198	13,98	DT1911-QZ	149	83,27
DDF6755402	250	42,15	DFM1110010	208	24,28	DFM3130100	221	21,08	DNBSB1632Z	198	9,40	DT1914-QZ	149	110,94
DDF6755404	250	28,91	DFM1110020	208	24,41	DFM3130150	221	22,74	DNBSB1638Z	198	9,87	DT1916-QZ	149	178,77
DDF6755406	250	34,93	DFM1110060	208	30,92	DFM3130200	221	15,33	DNBSB1645Z	198	12,34	DT1921-QZ	149	246,75
DDF6770000	249	24,19	DFM1110100	208	33,22	DFM3130250	221	18,53	DNBSB1650S316Z	198	71,54	DT1922-QZ	149	271,44
DE07146-XJ	76	12,00	DFM1110120	208	38,33	DFM3130300	221	21,72	DNBSB1650Z	198	12,93	DT1923-QZ	149	73,98
DE0730G-XJ	76	16,00	DFM1110140	208	38,33	DFM3130350	221	13,42	DNBSB1664Z	198	14,81	DT1926-QZ	149	234,41
DE0730-XJ	76	16,00	DFM1110160	208	39,61	DFM3130400	221	15,97	DNBT1820GZ	198	7,29	DT1927-QZ	149	271,44
DE0734-XJ	76	63,00	DFM1110180	208	23,64	DFM3130450	221	33,22	DNBT1825GZ	198	8,02	DT1930-QZ	149	15,28
DE0735-XJ	77	214,00	DFM1110230	208	23,00	DFM3130500	220	17,63	DNBT1830GZ	198	10,46	DT1931-QZ	149	16,92
DE0736-XJ	77	128,00	DFM1110320	208	28,37	DFM3211000	222	6,39	DNBT1835GZ	198	11,10	DT1932-QZ	149	19,38
DE0737-XJ	76	102,00	DFM1110340	208	30,67	DFM3211050	222	8,94	DNBT1835SZ	198	40,70	DT1933-QZ	149	19,38
DE0738-XJ	76	271,00	DFM1110360	208	31,31	DFM321106S	222	5,11	DNBT1840GZ	198	12,93	DT1936-QZ	149	20,38
DE0881T-XJ	77	74,00	DFM1110400	208	33,22	DFM321107S	222	8,31	DNBT1850GZ	198	14,81	DT1938-QZ	149	23,86
DE0882-XJ	76	139,00	DFM1110440	208	38,33	DFM321110S	222	8,94	DNBT1850SZ	198	61,67	DT1939-QZ	149	23,86
DE0892G-XJ	77	167,00	DFM1110460	208	25,56	DFM321115S	222	10,22	DNDL50Z	199	20,99	DT1940-QZ	149	25,01
DE0892-XJ	77	155,00	DFM1110540	208	40,89	DFM321118S	222	12,78	DNF2570E	199	87,51	DT1941-QZ	149	23,26
DE3491-XJ	64	48,00	DFM1110560	208	41,53	DFM3310000	218	27,09	DNF25R50E	199	106,83	DT1942-QZ	149	24,45
DE3491-XJ	65	48,00	DFM1110580	208	22,36	DFM3310050	218	23,00	DNPT2863G12Z	199	67,40	DT1943-QZ	149	25,61
DE3494-XJ	64	60,00	DFM1110600	208	23,64	DFM3310100	218	19,17	DNPT2863Z	199	53,94	DT1945-QZ	149	26,17
DE3494-XJ	65	60,00	DFM1110620	208	25,56	DFM3310150	218	30,03	DNPT28R50G12Z	199	67,40	DT1946-QZ	149	23,77
DE6272-XJ	61	26,00	DFM1110640	208	24,92	DFM3441000	241	4,09	DNPT28R50Z	199	53,94	DT1952-QZ	149	21,64
DE6274-XJ	61	31,00	DFM1110680	208	29,39	DFM3441050	241	4,47	DNPT28R63G12Z	199	80,94	DT1953-QZ	149	22,06
DE6276-XJ	61	26,00	DFM1110720	208	16,61	DFM3441150	241	5,75	DNPT28R63Z	199	62,03	DT1954-QZ	149	24,91
DE6277-XJ	61	26,00	DFM1110780	208	37,05	DFM3441200	241	4,86	DNPT28R75G12Z	199	89,04	DT1955-QZ	149	30,91
DE6278-XJ	61	35,00	DFM1110800	208	39,61	DFM3441250	241	4,47	DNPT28R75Z	199	67,40	DT1956-QZ	149	31,13
DE6292-XJ	58	35,00	DFM1110810	208	20,44	DFM3450100	243	12,78	DNPT3190G12Z	199	94,42	DT1957-QZ	149	34,06
DE6913-XJ	61	60,00	DFM1110830	208	25,56	DFM3450200	243	16,61	DNPT3190Z	199	80,94	DT1958-QZ	149	38,18
DE6916-XJ	61	12,00	DFM1110870	208	33,22	DFM3450300	243	15,33	DNPT31R90G12Z	199	107,89	DT1959-QZ	149	41,11
DE6950-XJ	61	26,00	DFM1110880	208	38,33	DFM3461000	244	5,11	DNPT31R90Z	199	94,42	DT1960-QZ	149	43,46
DE6951-XJ	61	31,00	DFM1110920	208	38,33	DFM3461050	244	8,94	DNW28R50E	198	41,94	DT1961-QZ	149	45,81
DE6952-XJ	61	26,00	DFM1110940	208	128,23	DFM3461100	244	7,67	DNW28R75E	198	47,92	DT20420-QZ	149	10,84
DE7023-XJ	63	252,00	DFM1150120	209	43,44	DFM3510250	223	14,69	DNW3190G12E	198	83,87	DT20421-QZ	150	54,75
DE7024-XJ	63	55,00	DFM1150230	209	62,61	DFM3510300	223	19,17	DNW31R75E	198	57,51	DT20425-QZ	143	17,10
DE7025-XJ	63	55,00	DFM1150320	209	39,61	DFM3510350	223	14,06	DNW31R90E	198	59,90	DT20435-QZ	167	27,05
DE7027-XJ	63	68,00	DFM1150620	209	30,67	DFM3510400	223	18,53	DPN1664PP-XJ	69	171,00	DT20436-QZ	167	21,62
DE7028-XJ	63	68,00	DFM1150660	209	40,89	DFM3510450	223	21,72	DPN1850PP-XJ	69	142,00	DT20438-QZ	167	30,31
DE7030-XJ	63	68,00	DFM1150730	209	61,33	DFM3510500	223	34,50	DPN2330-XJ	69	191,00	DT20439-QZ	167	27,05
DE7031-XJ	63	117,00	DFM1150780	209	52,39	DFM3520350	223	14,06	DPN75C-XJ	69	528,00	DT20440-QZ	167	22,70
DE7035-XJ	63	110,00	DFM1210450	209	39,61	DFM3520400	223	18,53	DPN9033-XJ	69	369,00	DT20450-QZ	110	141,89
DE7053-QZ	63	26,00	DFM1210480	209	46,00	DFM3520450	223	13,42	DPN90C-XJ	69	602,00	DT20451-QZ	110	174,73
DE7260-XJ	63	318,00	DFM1210510	209	28,11	DFM3520500	223	17,25	DPS8016-XJ	69	129,00	DT20452-QZ	110	206,88
DE7333-XJ	67	60,00	DFM1210540	209	31,94	DFM3520550	223	19,81	DPSB2IN1-XJ	69	110,00	DT20455-QZ	157	22,82
DE7450-XJ	66	92,00	DFM1210570	209	21,72	DFM3520650	223	34,50	DPSSX38-XJ	69	117,00	DT20460-QZ	154	89,25

Referência	Página	Tabela	Referência	Página	Tabela	Referência	Página	Tabela	Referência	Página	Tabela	Referência	Página	Tabela
DT20461-QZ	154	103,95	DT20618-QZ	129	7,67	DT2169-QZ	163	17,09	DT3032-QZ	179	21,48	DT3500-QZ	186	12,45
DT20462-QZ	154	182,70	DT20619-QZ	129	8,72	DT2201-QZ	162	25,26	DT3033-QZ	179	17,16	DT3501-QZ	186	25,66
DT20463-QZ	154	231,00	DT20620-QZ	129	48,09	DT2205-QZ	160	15,68	DT3034-QZ	179	17,16	DT3502-QZ	186	16,40
DT20464-QZ	154	246,75	DT20625-QZ	139	31,40	DT2207-QZ	160	15,68	DT3035-QZ	179	17,16	DT3506-QZ	185	9,26
DT20465-QZ	154	220,50	DT20626-QZ	139	30,14	DT2209-QZ	160	15,60	DT3090-QZ	179	6,67	DT3507-QZ	185	10,43
DT20466-QZ	154	182,70	DT20627-QZ	139	6,68	DT2210-QZ	160	53,55	DT3091-QZ	179	6,35	DT3559-QZ	185	18,80
DT20467-QZ	154	231,00	DT20628-QZ	139	7,88	DT2211-QZ	160	12,83	DT3092-QZ	179	6,35	DT3579-QZ	180	39,45
DT20468-QZ	154	49,00	DT20629-QZ	139	6,48	DT2213-QZ	160	15,09	DT3093-QZ	179	6,10	DT3595-QZ	180	32,15
DT2048-QZ	163	17,09	DT20630-QZ	139	6,20	DT2214-QZ	160	49,28	DT3094-QZ	179	6,10	DT3596-QZ	180	31,83
DT2049-QZ	163	10,36	DT20631-QZ	139	37,58	DT2216-QZ	160	14,76	DT3095-QZ	179	6,10	DT3597-QZ	180	28,97
DT20500-QZ	145	36,45	DT20650-QZ	83	8,00	DT2217-QZ	160	9,39	DT3101-QZ	181	10,87	DT3598-QZ	180	28,97
DT20501-QZ	145	52,42	DT20651-QZ	83	21,00	DT2218-QZ	160	9,39	DT3102-QZ	181	10,36	DT3604-QZ	180	15,99
DT20502-QZ	145	59,25	DT20652-QZ	83	23,00	DT2219-QZ	160	9,39	DT3103-QZ	181	10,23	DT3605-QZ	180	14,99
DT20503-QZ	145	25,03	DT20653-QZ	83	19,00	DT2220-QZ	160	10,75	DT3105-QZ	181	9,35	DT3606-QZ	180	14,99
DT20504-QZ	144	39,00	DT20654-QZ	83	16,00	DT2221-QZ	160	8,81	DT3106-QZ	181	9,35	DT3607-QZ	180	14,49
DT20505-QZ	144	39,00	DT20655-QZ	83	19,00	DT2290-QZ	162	20,88	DT3107-QZ	181	9,35	DT3610-QZ	181	12,52
DT2050-QZ	163	8,36	DT20656-QZ	83	23,00	DT2292-QZ	162	20,88	DT3108-QZ	181	9,35	DT3611-QZ	181	14,79
DT20510-QZ	128	2,28	DT20660-QZ	83	50,00	DT2294-QZ	162	20,88	DT3111-QZ	181	21,03	DT3612-QZ	181	36,40
DT20511-QZ	128	2,56	DT20662-QZ	83	31,00	DT2296-QZ	160	34,51	DT3112-QZ	181	19,76	DT3620-QZ	182	5,72
DT20512-QZ	128	2,68	DT20663-QZ	83	30,00	DT2300L-QZ	166	26,09	DT3113-QZ	181	19,57	DT3621-QZ	182	10,23
DT20513-QZ	128	2,68	DT20665-QZ	83	39,00	DT2301L-QZ	166	22,92	DT3115-QZ	181	16,52	DT3622-QZ	182	12,25
DT20514-QZ	128	1,43	DT20666-QZ	83	23,00	DT2307L-QZ	166	33,47	DT3116-QZ	181	16,52	DT3628-QZ	180	10,73
DT20515-QZ	128	1,43	DT20667-QZ	83	17,00	DT2308L-QZ	166	31,57	DT3117-QZ	181	16,52	DT3629-QZ	180	22,17
DT20516-QZ	128	1,48	DT20668-QZ	83	21,00	DT2314L-QZ	166	41,30	DT3118-QZ	181	16,52	DT3661-QZ	180	15,50
DT20517-QZ	128	1,60	DT20671-QZ	83	33,00	DT2316L-QZ	166	45,45	DT3121-QZ	181	12,08	DT3662-QZ	180	15,50
DT20518-QZ	128	1,72	DT20676-QZ	83	19,00	DT2332-QZ	169	13,49	DT3122-QZ	181	11,37	DT3663-QZ	180	15,50
DT20519-QZ	128	1,85	DT20693-QZ	83	17,00	DT2333-QZ	169	18,65	DT3123-QZ	181	11,37	DT3664-QZ	180	15,50
DT2051-QZ	163	15,60	DT20694-QZ	83	26,00	DT2348-QZ	168	25,65	DT3125-QZ	181	11,37	DT3666-QZ	180	41,81
DT20520-QZ	128	1,94	DT20700-QZ	189	10,43	DT2349-QZ	168	38,46	DT3126-QZ	181	11,37	DT3667-QZ	180	41,81
DT20521-QZ	128	2,14	DT20701-QZ	187	15,30	DT2350-QZ	168	37,19	DT3127-QZ	181	10,48	DT3668-QZ	180	41,81
DT20522-QZ	128	2,25	DT20702-QZ	187	36,80	DT2352-QZ	169	29,58	DT3128-QZ	181	10,48	DT3701-QZ	157	14,83
DT20523-QZ	128	2,47	DT20703-QZ	187	14,71	DT2353-QZ	168	32,75	DT3131-QZ	181	25,10	DT3702-QZ	157	24,11
DT20524-QZ	128	2,73	DT20704-QZ	187	18,07	DT2354-QZ	168	32,75	DT3132-QZ	181	23,64	DT3703-QZ	157	17,62
DT20526-QZ	128	3,43	DT20705-QZ	187	20,88	DT2355-QZ	168	37,85	DT3133-QZ	181	23,64	DT3711-QZ	157	22,82
DT20527-QZ	128	4,18	DT20706-QZ	187	12,13	DT2356-QZ	169	12,06	DT3135-QZ	181	23,64	DT3712-QZ	157	31,10
DT20528-QZ	128	4,66	DT20707-QZ	187	32,42	DT2359-QZ	168	28,86	DT3136-QZ	181	23,64	DT3713-QZ	157	21,64
DT2052-QZ	163	14,91	DT20708-QZ	187	19,49	DT2361-QZ	168	21,87	DT3137-QZ	181	21,54	DT3714-QZ	158	15,73
DT20530-QZ	128	5,54	DT20709-QZ	187	26,84	DT2384-QZ	168	21,87	DT3138-QZ	181	21,54	DT3715-QZ	158	36,79
DT20532-QZ	128	6,64	DT20710-QZ	187	22,53	DT2385-QZ	168	21,87	DT3255-QZ	182	3,97	DT3721-QZ	157	34,22
DT20534-QZ	128	7,74	DT20711-QZ	187	20,04	DT2387-QZ	168	32,75	DT3256-QZ	182	3,97	DT3722-QZ	157	50,63
DT2053-QZ	163	9,85	DT20712-QZ	187	13,01	DT2400-QZ	169	492,37	DT3257-QZ	182	3,97	DT3731-QZ	157	45,62
DT20540-QZ	185	85,00	DT20713-QZ	189	38,81	DT2402-QZ	169	30,75	DT3265-QZ	182	4,91	DT3732-QZ	157	65,97
DT20560-QZ	139	139,00	DT20714-QZ	187	7,29	DT2404-QZ	168	25,81	DT3266-QZ	182	4,91	DT3733-XJ	158	84,67
DT2056-QZ	162	21,96	DT20716-QZ	187	6,62	DT2406-QZ	168	41,02	DT3267-QZ	182	4,91	DT3734-XJ	158	84,67
DT2057-QZ	163	12,23	DT20717-QZ	189	26,91	DT2407L-QZ	166	28,02	DT3268-QZ	182	4,91	DT3736-XJ	156	40,65
DT2058-QZ	162	12,23	DT20718-QZ	189	33,52	DT2408L-QZ	166	37,19	DT3292-QZ	182	3,97	DT3741-XJ	156	49,76
DT20590-QZ	155	17,75	DT20719-QZ	189	26,01	DT2409L-QZ	166	53,33	DT3293-QZ	182	3,97	DT3752-QZ	155	288,84
DT20591-QZ	155	10,40	DT20732-QZ	189	62,67	DT2416-QZ	170	28,78	DT3294-QZ	182	3,97	DT3758-QZ	155	70,58
DT20592-QZ	184	5,15	DT2074-QZ	163	7,77	DT2417-QZ	170	24,08	DT3295-QZ	182	3,97	DT3761-XJ	156	76,68
DT20593-QZ	185	20,00	DT2075-QZ	163	12,05	DT2420-QZ	169	48,34	DT3299-QZ	180	15,50	DT3795-QZ	158	57,75
DT20594-QZ	185	23,00	DT20761-QZ	189	59,68	DT2421-QZ	169	66,06	DT3301-QZ	180	23,64	DT3796-QZ	158	96,31
DT20595-QZ	184	1,68	DT2076-QZ	163	18,59	DT2422-QZ	169	92,03	DT3302-QZ	180	22,87	DT3797-QZ	158	102,71
DT20596-QZ	184	1,42	DT2077-QZ	163	9,72	DT2432-QZ	169	28,31	DT3303-QZ	180	22,17	DT3901-QZ	175	16,94
DT20597-QZ	185	38,00	DT2080-QZ	162	30,82	DT2440L-QZ	166	45,23	DT3304-QZ	180	22,17	DT3905-QZ	175	7,77
DT20598-QZ	185	44,00	DT2081-QZ	162	13,53	DT2441L-QZ	166	80,59	DT3305-QZ	180	22,17	DT3906-QZ	175	15,53
DT20599-QZ	185	73,00	DT2083-QZ	162	4,15	DT2442-QZ	169	53,20	DT3307-QZ	180	22,17	DT3931-QZ	150	95,80
DT2059-QZ	161	21,49	DT2084-QZ	162	26,62	DT2443L-QZ	166	59,84	DT3309-QZ	182	4,91	DT3932-QZ	150	105,21
DT20600-QZ	129	2,00	DT2085-QZ	162	17,29	DT2970-QZ	172	56,48	DT3310-QZ	182	4,91	DT40206-QZ	157	23,26
DT20601-QZ	129	2,10	DT2101-QZ	162	20,72	DT2971-QZ	172	42,06	DT3312-QZ	180	19,62	DT40251-QZ	154	16,44
DT20602-QZ	129	2,31	DT2102-QZ	162	10,68	DT2972-QZ	172	104,58	DT3314-QZ	180	13,02	DT40252-QZ	154	21,02
DT20603-QZ	129	2,10	DT2103-QZ	162	21,49	DT2973-QZ	172	76,81	DT3315-QZ	180	13,02	DT40254-QZ	154	31,58
DT20604-QZ	129	2,42	DT2150-QZ	161	9,11	DT2974-QZ	172	102,29	DT3316-QZ	180	12,33	DT40255-QZ	154	41,11
DT20605-QZ	129	2,63	DT2154-QZ	161	9,11	DT2975-QZ	172	111,25	DT3318-QZ	180	12,33	DT40257-QZ	154	151,53
DT20606-QZ	129	4,20	DT2156-QZ	161	9,11	DT2976-QZ	172	152,20	DT3343-QZ	180	6,10	DT40260-QZ	154	105,71
DT20607-QZ	129	4,31	DT2160-QZ	162	8,81	DT2977-QZ	172	122,55	DT3351-QZ	180	8,89	DT4026-QZ	147	53,95
DT20608-QZ	129	4,41	DT2161-QZ	162	8,81	DT2979-QZ	172	98,03	DT3354-QZ	180	4,70	DT4033-QZ	147	65,95
DT20609-QZ	129	4,52	DT2162-QZ	162	8,81	DT3011-QZ	179	14,49	DT3376-QZ	180	10,73	DT4036-QZ	147	82,77
DT20610-QZ	129	4,57	DT2163-QZ	162	12,37	DT3012-QZ	179	10,98	DT3377-QZ	180	10,73	DT4057-QZ	147	64,53
DT20612-QZ	129	4,62	DT2164-QZ	163	9,59	DT3014-QZ	179	9,79	DT3378-QZ	180	10,73	DT4063-QZ	147	69,92
DT20613-QZ	129	4,73	DT2165-QZ	163	8,55	DT3015-QZ	179	9,98	DT3442-QZ	184	1,06	DT4064-QZ	147	75,75
DT20614-QZ	129	4,88	DT2166-QZ	163	7,77	DT3017-QZ	179	10,48	DT3480-QZ	186	5,15	DT4067-QZ	147	91,20
DT20616-QZ	129	5,04	DT2167-QZ	163	21,69	DT3030-QZ	179	21,48	DT3489-QZ	186	11,69	DT4087-QZ	147	88,88
DT20617-QZ	129	6,62	DT2168-QZ	163	9,20	DT3031-QZ	179	21,48	DT3492-QZ	186	12,33	DT4092-QZ	147	88,03

Referência	Página	Tabela	Referência	Página	Tabela	Referência	Página	Tabela	Referência	Página	Tabela	Referência	Página	Tabela
DT4094-QZ	147	91,83	DT4600-QZ	132	12,77	DT5030-QZ	130	55,30	DT5554-QZ	125	58,73	DT60834-QZ	107	93,65
DT4097-QZ	147	106,77	DT4602-QZ	132	13,16	DT5034-QZ	124	3,29	DT5555-QZ	125	67,47	DT60835-QZ	107	120,77
DT4202-QZ	147	92,65	DT4604-QZ	132	13,47	DT5035-QZ	124	3,41	DT5556-QZ	125	69,70	DT60836-QZ	107	171,50
DT4226-QZ	147	91,83	DT4606-QZ	132	14,54	DT5036-QZ	124	3,53	DT5557-QZ	125	79,11	DT60837-QZ	107	101,96
DT42380Z-QZ	185	2,18	DT4608-QZ	132	15,25	DT5037-QZ	124	3,64	DT5558-QZ	125	82,66	DT60838-QZ	107	129,22
DT4260-QZ	147	122,40	DT4610-QZ	132	16,65	DT5038-QZ	124	3,76	DT5559-QZ	125	92,96	DT60839-QZ	107	142,56
DT4280-QZ	147	134,51	DT4612-QZ	132	18,81	DT5039-QZ	124	3,76	DT5560-QZ	125	98,28	DT60840-QZ	107	120,73
DT4281-QZ	147	147,30	DT4614-QZ	132	21,03	DT5040-QZ	124	3,76	DT5561-QZ	125	111,69	DT60842-QZ	107	140,14
DT4282-QZ	147	157,44	DT4615-QZ	132	23,18	DT5041-QZ	124	3,94	DT5562-QZ	125	115,78	DT60844-QZ	107	129,38
DT4283-QZ	147	147,47	DT4616-QZ	132	26,05	DT5042-QZ	124	4,05	DT5563-QZ	125	120,44	DT60845-QZ	107	170,34
DT4286-QZ	147	113,62	DT4618-QZ	132	29,67	DT5043-QZ	124	2,58	DT5912-QZ	127	42,38	DT60846-QZ	107	233,09
DT4287-QZ	147	139,26	DT4620-QZ	132	41,23	DT5044-QZ	124	2,76	DT5921-QZ	126	36,91	DT60847-QZ	107	170,34
DT4288-QZ	147	147,30	DT4762-QZ	133	3,58	DT5045-QZ	124	3,23	DT5922-QZ	126	29,67	DT6502-QZ	120	1,67
DT4290-QZ	147	165,65	DT4763-QZ	133	3,31	DT5046-QZ	124	3,53	DT5923-QZ	126	68,55	DT6504-QZ	120	1,45
DT4291-QZ	147	190,95	DT4765-QZ	133	4,02	DT5047-QZ	124	3,81	DT5929-QZ	126	144,73	DT6505-QZ	120	1,61
DT4301-QZ	147	102,78	DT4766-QZ	133	4,02	DT5048-QZ	124	4,00	DT5930-QZ	127	79,84	DT6506-QZ	120	1,72
DT4305-QZ	147	140,03	DT4767-QZ	133	4,22	DT5049-QZ	124	4,46	DT60000-QZ	121	5,52	DT6507-QZ	120	1,83
DT4310-QZ	147	83,39	DT4768-QZ	133	4,46	DT5050-QZ	124	4,88	DT60001-QZ	121	5,54	DT6508-QZ	120	1,94
DT4311-QZ	147	83,39	DT4769-QZ	133	4,59	DT5051-QZ	124	5,17	DT60003-QZ	121	5,75	DT6509-QZ	120	2,16
DT4320-QZ	147	90,58	DT4770-QZ	133	5,06	DT5052-QZ	124	5,64	DT60004-QZ	121	6,11	DT6510-QZ	120	2,34
DT4321-QZ	147	90,68	DT4771-QZ	133	5,09	DT5053-QZ	124	5,93	DT60099-QZ	121	28,19	DT6515-QZ	121	4,38
DT4322-QZ	147	109,71	DT4772-QZ	133	5,47	DT5054-QZ	124	6,81	DT60230-QZ	108	156,23	DT6516-QZ	121	4,38
DT4324-QZ	147	119,68	DT4773-QZ	133	6,04	DT5055-QZ	124	6,99	DT60231-QZ	108	167,39	DT6517-QZ	121	5,40
DT4330-QZ	147	111,64	DT4774-QZ	133	6,43	DT5056-QZ	124	7,99	DT60232-QZ	108	212,03	DT6518-QZ	121	5,40
DT4331-QZ	147	125,45	DT4775-QZ	133	6,73	DT5057-QZ	124	8,35	DT60233-QZ	108	234,34	DT6519-QZ	121	5,40
DT4350-QZ	147	112,49	DT4776-QZ	133	7,23	DT5058-QZ	124	9,64	DT60234-QZ	108	267,82	DT6520-QZ	121	5,65
DT4351-QZ	147	128,68	DT4777-QZ	133	8,43	DT5059-QZ	124	9,92	DT60235-QZ	108	290,14	DT6521-QZ	121	5,85
DT4352-QZ	147	113,22	DT4778-QZ	133	8,49	DT5060-QZ	124	11,28	DT60302-QZ	114	12,05	DT6522-QZ	121	6,10
DT4370-QZ	147	100,94	DT4849-QZ	133	10,31	DT5061-QZ	124	11,70	DT60330-QZ	118	26,36	DT6523-QZ	121	8,78
DT43902-QZ	184	1,18	DT4871-QZ	132	11,63	DT5062-QZ	124	12,17	DT60340-QZ	113	63,37	DT6524-QZ	121	6,92
DT43903-QZ	184	1,11	DT4872-QZ	132	13,22	DT5202-QZ	126	3,17	DT60341-QZ	113	68,25	DT6525-QZ	121	9,85
DT43904-QZ	184	1,29	DT4873-QZ	132	15,98	DT5203-QZ	126	3,28	DT60342-QZ	113	73,12	DT6526-QZ	121	13,09
DT43905-QZ	184	1,18	DT4874-QZ	132	19,51	DT5204-QZ	126	3,40	DT60343-QZ	113	77,99	DT6556-QZ	120	2,72
DT43906-QZ	184	1,41	DT4875-QZ	132	25,66	DT5205-QZ	126	3,52	DT6037-QZ	120	24,65	DT6557-QZ	120	2,84
DT43908-QZ	184	2,37	DT4876-QZ	132	29,57	DT5206-QZ	126	3,52	DT6038-QZ	120	26,05	DT6558-QZ	120	2,84
DT43909-QZ	184	4,23	DT4877-QZ	132	35,42	DT5208-QZ	126	3,63	DT6039-QZ	120	26,74	DT6560-QZ	120	3,11
DT43911-QZ	184	1,35	DT4900-QZ	123	3,95	DT5209-QZ	126	3,63	DT6040-QZ	120	27,51	DT6562-QZ	120	3,33
DT43919-QZ	184	4,97	DT4901-QZ	123	3,95	DT5211-QZ	126	2,29	DT6041-QZ	120	32,40	DT6563-QZ	120	3,44
DT4394-QZ	150	41,11	DT4902-QZ	123	5,16	DT5212-QZ	126	2,47	DT6042-QZ	120	33,10	DT6564-QZ	120	3,95
DT4503-QZ	132	1,77	DT4903-QZ	123	5,61	DT5214-QZ	126	2,58	DT6043-QZ	120	36,66	DT6566-QZ	120	6,22
DT4504-QZ	132	1,84	DT4904-QZ	123	6,00	DT5215-QZ	126	2,87	DT6044-QZ	120	40,86	DT6606-QZ	120	3,72
DT4505-QZ	132	1,84	DT4905-QZ	123	3,44	DT5216-QZ	126	2,99	DT6045-QZ	120	47,91	DT6608-QZ	120	3,82
DT4506-QZ	132	1,97	DT4906-QZ	123	3,82	DT5217-QZ	126	3,28	DT6046-QZ	120	130,94	DT6610-QZ	120	3,82
DT4507-QZ	132	2,09	DT4907-QZ	123	4,34	DT5218-QZ	126	3,63	DT6047-QZ	120	10,16	DT6612-QZ	120	3,95
DT4508-QZ	132	2,35	DT4908-QZ	123	4,83	DT5219-QZ	126	4,58	DT60701-QZ	117	11,70	DT6620-QZ	139	10,00
DT4509-QZ	132	2,68	DT4909-QZ	123	5,50	DT5220-QZ	126	5,57	DT60702-QZ	117	14,84	DT6621-QZ	139	10,00
DT4510-QZ	132	2,99	DT4910-QZ	123	5,81	DT5221-QZ	126	6,22	DT60703-QZ	117	11,70	DT6622-QZ	139	15,00
DT4511-QZ	132	3,95	DT4911-QZ	123	6,00	DT5222-QZ	126	7,39	DT60704-QZ	117	13,03	DT6671-XJ	119	2,24
DT4512-QZ	132	4,26	DT4912-QZ	123	8,48	DT5224-QZ	126	8,85	DT60705-QZ	117	23,49	DT6672-XJ	119	2,47
DT4513-QZ	132	4,83	DT4913-QZ	123	9,77	DT5226-QZ	126	10,31	DT60809-QZ	107	64,06	DT6673-XJ	119	2,94
DT4514-QZ	132	5,15	DT4914-QZ	123	12,71	DT5227-QZ	126	11,14	DT60810-QZ	107	71,90	DT6675-XJ	119	2,94
DT4516-QZ	132	6,54	DT4916-QZ	123	15,81	DT5228-QZ	126	21,38	DT60811-QZ	107	64,66	DT6676-XJ	119	3,53
DT4518-QZ	132	7,12	DT4952-QZ	135	49,11	DT5229-QZ	126	26,01	DT60812-QZ	107	74,38	DT6677-XJ	119	3,76
DT4520-QZ	132	8,01	DT4956-QZ	123	25,76	DT5230-QZ	126	27,36	DT60813-QZ	107	49,56	DT6678-XJ	119	3,87
DT4535-QZ	132	8,94	DT4958-QZ	123	3,28	DT5535-QZ	125	10,40	DT60814-QZ	107	74,98	DT6680-XJ	119	4,12
DT4543-QZ	134	22,16	DT4959-QZ	123	3,28	DT5536-QZ	125	13,40	DT60816-QZ	107	64,66	DT6681-XJ	119	4,23
DT4575-QZ	133	16,99	DT4963-QZ	123	7,44	DT5537-QZ	125	13,40	DT60817-QZ	107	76,14	DT6682-XJ	119	4,35
DT4576-QZ	133	18,28	DT4968-QZ	192	57,04	DT5538-QZ	125	14,25	DT60818-QZ	107	103,31	DT6683-XJ	119	4,82
DT4577-QZ	133	21,23	DT50000-QZ	127	6,16	DT5539-QZ	125	15,83	DT60819-QZ	107	69,49	DT6684-XJ	119	4,94
DT4578-QZ	133	22,64	DT50001-QZ	127	6,16	DT5540-QZ	125	18,09	DT60820-QZ	107	77,94	DT6685-XJ	119	5,28
DT4579-QZ	133	25,27	DT50002-QZ	127	6,16	DT5541-QZ	125	18,09	DT60821-QZ	107	112,32	DT6686-XJ	119	5,64
DT4580-QZ	133	27,51	DT50004-QZ	127	6,78	DT5542-QZ	125	18,81	DT60822-QZ	107	69,49	DT6687-XJ	119	6,00
DT4581-QZ	133	27,90	DT50005-QZ	127	6,78	DT5543-QZ	125	19,53	DT60823-QZ	107	88,82	DT6688-XJ	119	6,23
DT4582-QZ	133	30,07	DT50007-QZ	127	7,40	DT5544-QZ	125	24,69	DT60824-QZ	107	74,98	DT6689-XJ	119	6,46
DT4583-QZ	133	32,00	DT50008-QZ	127	7,40	DT5545-QZ	125	25,80	DT60825-QZ	107	91,83	DT6690-XJ	119	8,22
DT4584-QZ	133	32,72	DT50009-QZ	127	7,40	DT5546-QZ	125	27,06	DT60826-QZ	107	129,22	DT6691-XJ	119	9,17
DT4585-QZ	133	35,21	DT50013-QZ	127	9,87	DT5547-QZ	125	31,82	DT60827-QZ	107	62,24	DT6692-XJ	119	9,99
DT4586-QZ	133	36,62	DT50017-QZ	127	12,95	DT5548-QZ	125	35,76	DT60828-QZ	107	94,91	DT6693-XJ	119	11,16
DT4587-QZ	133	40,59	DT50018-QZ	127	13,57	DT5549-QZ	125	37,17	DT60829-QZ	107	75,84	DT6708-QZ	120	6,00
DT4588-QZ	133	43,49	DT50050-QZ	195	68,71	DT5550-QZ	125	42,17	DT60830-QZ	107	99,08	DT6710-QZ	120	6,60
DT4589-QZ	133	55,67	DT50060-QZ	129	78,70	DT5551-QZ	125	46,90	DT60831-QZ	107	119,07	DT6712-QZ	120	7,00
DT4590-QZ	133	64,71	DT5026-QZ	130	30,63	DT5552-QZ	125	50,06	DT60832-QZ	107	73,67	DT6714-QZ	120	8,48
DT4592-QZ	133	16,67	DT5027-QZ	130	38,50	DT5553-QZ	125	54,56	DT60833-QZ	107	108,74	DT6716-QZ	120	9,88

Referência	Página	Tabela	Referência	Página	Tabela	Referência	Página	Tabela	Referência	Página	Tabela	Referência	Página	Tabela
DT6718-QZ	120	11,27	DT70555T-QZ	141	15,11	DT7401-QZ	144	3,72	DT8475-QZ	173	46,36	DT90238-QZ	134	91,25
DT6720-QZ	120	12,71	DT70556T-QZ	141	14,68	DT7402-QZ	144	3,77	DT8476-QZ	173	51,56	DT90239-QZ	134	9,89
DT6743-QZ	115	71,90	DT70618T-QZ	192	13,78	DT7403-QZ	144	3,77	DT8477-QZ	173	43,99	DT90240-QZ	134	11,32
DT6744-QZ	115	73,97	DT70620-QZ	194	99,24	DT7404-QZ	144	3,77	DT8481-QZ	173	47,73	DT90241-QZ	134	14,29
DT6745-QZ	115	98,63	DT70702-QZ	196	23,96	DT7423-QZ	144	5,47	DT8482-QZ	173	52,54	DT90242-QZ	134	15,76
DT6746-QZ	115	104,92	DT70709-QZ	195	21,67	DT7460-QZ	144	22,82	DT8483-QZ	173	44,70	DT90243-QZ	134	17,71
DT6747-QZ	115	110,51	DT70710-QZ	125	42,38	DT7462-QZ	144	3,77	DT8486-QZ	173	46,38	DT90244-QZ	134	20,13
DT6748-QZ	115	135,18	DT70711-QZ	125	47,91	DT7463-QZ	144	3,77	DT8550-QZ	179	10,10	DT90245-QZ	134	28,00
DT6750-QZ	115	68,06	DT70712-QZ	119	42,54	DT7464-QZ	144	3,77	DT8551-QZ	179	9,71	DT90247-QZ	130	92,15
DT6751-QZ	115	79,57	DT70716-QZ	197	29,37	DT7465-QZ	144	7,05	DT8552-QZ	179	9,03	DT90257-QZ	148	23,10
DT6753-QZ	115	12,72	DT70728-QZ	128	30,74	DT7466-QZ	144	7,64	DT8590-QZ	178	6,99	DT90259-QZ	148	30,70
DT6761-QZ	115	153,68	DT70730T-QZ	195	34,22	DT7467-QZ	144	7,91	DT8591-QZ	178	6,99	DT90292-QZ	134	10,61
DT6762-QZ	115	175,00	DT70741T-QZ	195	89,86	DT7500-QZ	144	4,34	DT8592-QZ	178	6,99	DT90293-QZ	134	12,55
DT6763-QZ	115	197,70	DT70742T-QZ	195	45,22	DT7506-QZ	143	174,17	DT8620-QZ	178	8,89	DT90294-QZ	154	54,75
DT6764-QZ	115	226,14	DT70751-QZ	133	37,36	DT7507-QZ	143	96,99	DT8621-QZ	178	8,89	DT90295-QZ	138	16,94
DT6765-QZ	115	257,40	DT70753-QZ	112	46,54	DT7508-QZ	143	12,46	DT8622-QZ	178	8,89	DT90296-QZ	138	16,94
DT6770-QZ	115	81,15	DT70758-QZ	196	99,75	DT7512-QZ	143	20,57	DT8623-QZ	178	8,89	DT90298-QZ	138	16,94
DT6771-QZ	115	134,80	DT70775-QZ	194	110,71	DT7515-QZ	144	18,48	DT8907-QZ	109	6,70	DT90299-QZ	138	16,94
DT6772-QZ	115	31,58	DT70776-QZ	194	155,44	DT7520-QZ	143	11,92	DT8908-QZ	109	6,75	DT90301-QZ	138	16,94
DT6773-QZ	115	140,53	DT70784-QZ	196	49,99	DT7522-QZ	144	12,55	DT8909-QZ	109	9,11	DT90303-QZ	138	18,14
DT6785-QZ	115	37,74	DT71506-QZ	193	31,40	DT7523-QZ	144	10,84	DT8910-QZ	109	5,86	DT90305-QZ	138	18,14
DT6801-QZ	117	16,92	DT71511-QZ	192	8,75	DT7524-QZ	144	9,92	DT8911-QZ	109	6,63	DT90307-QZ	138	19,35
DT6802-QZ	117	16,92	DT71516-QZ	193	37,43	DT7530-QZ	143	3,58	DT8912-QZ	109	6,86	DT90309-QZ	138	20,57
DT6803-QZ	117	21,26	DT71521-QZ	192	6,65	DT7532-QZ	143	3,70	DT8913-QZ	109	7,10	DT90311-QZ	138	20,57
DT6804-QZ	117	55,61	DT71522-QZ	192	6,65	DT7535-QZ	143	4,05	DT8914-QZ	109	8,17	DT90313-QZ	138	20,87
DT6805-QZ	117	28,94	DT71563-QZ	197	55,09	DT7536-QZ	143	4,35	DT8915-QZ	109	9,60	DT90315-QZ	138	22,08
DT6806-QZ	117	30,39	DT71565-QZ	193	31,13	DT7537-QZ	143	4,35	DT8916-QZ	109	6,91	DT90317-QZ	138	22,08
DT6808-QZ	118	35,98	DT71569-QZ	197	71,83	DT7538-QZ	143	4,99	DT8917-QZ	109	9,39	DT90318-QZ	138	23,58
DT6809-QZ	118	42,02	DT7170-QZ	142	10,31	DT7540-QZ	143	6,46	DT8920-QZ	109	7,80	DT90320-QZ	138	23,58
DT6810-QZ	117	131,22	DT7171-QZ	142	10,31	DT7541-QZ	143	7,63	DT8922-QZ	109	7,33	DT90322-QZ	138	23,58
DT6811-QZ	116	29,49	DT7204-QZ	142	42,97	DT7546-QZ	143	6,93	DT8923-QZ	109	8,01	DT90323-QZ	138	27,84
DT6812-QZ	116	30,83	DT7205-QZ	143	7,13	DT7548-QZ	143	6,93	DT8924-QZ	109	9,39	DT90324-QZ	138	27,84
DT6818-QZ	116	39,82	DT7206-QZ	143	23,90	DT7551-QZ	143	7,88	DT8925-QZ	109	10,92	DT90326-QZ	138	27,84
DT6824-QZ	117	35,94	DT7211-QZ	142	5,34	DT7552-QZ	143	8,45	DT8926-QZ	109	12,29	DT90328-QZ	138	27,84
DT6826-QZ	117	52,40	DT7212-QZ	142	5,34	DT7553-QZ	143	8,45	DT8927-QZ	109	32,42	DT90329-QZ	138	27,84
DT6830-QZ	115	88,25	DT7213-QZ	142	5,34	DT7554-QZ	143	8,58	DT8928-QZ	109	9,39	DT90330-QZ	138	27,84
DT6834-QZ	117	48,37	DT7225-QZ	142	13,34	DT7556-QZ	143	8,69	DT8929-QZ	109	11,01	DT90331-QZ	138	27,84
DT6837-QZ	117	147,88	DT7231-QZ	142	5,34	DT7600-XJ	145	32,34	DT8930-QZ	109	12,08	DT90332-QZ	138	33,27
DT6838-QZ	117	168,89	DT7232-QZ	142	5,34	DT7601-XJ	145	32,34	DT8931-QZ	109	14,45	DT90333-QZ	138	33,27
DT6888-QZ	116	30,37	DT7233-QZ	142	5,34	DT7603-XJ	145	32,34	DT8932-QZ	109	32,69	DT90335-QZ	138	38,42
DT6889-QZ	116	30,83	DT7246-QZ	142	12,77	DT7604-XJ	145	6,79	DT8933-QZ	109	12,13	DT90338-QZ	138	48,69
DT6927-QZ	118	45,54	DT7253-QZ	142	10,45	DT7605-XJ	145	6,79	DT8934-QZ	109	14,03	DT90339-QZ	138	48,69
DT6928-QZ	118	149,33	DT7254-QZ	142	10,45	DT7606-XJ	145	6,79	DT8935-QZ	109	14,61	DT90340-QZ	138	48,69
DT6929-QZ	118	45,54	DT7255-QZ	142	10,45	DT7607-XJ	145	6,79	DT8936-QZ	109	17,56	DT90342-QZ	138	55,65
DT6932-QZ	118	61,20	DT7256-QZ	142	10,45	DT7701-QZ	144	7,80	DT8937-QZ	109	29,21	DT90343-QZ	138	55,65
DT6934-QZ	118	136,56	DT7258-QZ	142	10,45	DT7702-QZ	144	8,81	DT8938-QZ	109	15,45	DT90344-QZ	138	55,65
DT6940-QZ	118	27,68	DT7259-QZ	142	10,45	DT7918-QZ	143	46,04	DT8939-QZ	109	16,23	DT90345-QZ	138	62,92
DT6942-QZ	118	28,74	DT7266-QZ	142	34,41	DT7919T-QZ	194	45,27	DT8940-QZ	109	18,67	DT90346-QZ	138	69,56
DT6952-QZ	120	7,00	DT7267-QZ	142	34,41	DT7926-XJ	125	159,98	DT8941-QZ	109	18,40	DT90350-QZ	139	202,87
DT6956-QZ	119	21,15	DT7268-QZ	142	34,41	DT7944S-QZ	195	17,62	DT8942-QZ	109	30,05	DT90351-QZ	139	167,74
DT6978-QZ	117	38,34	DT7291-QZ	142	20,07	DT7965T-QZ	194	64,69	DT8950-QZ	110	52,56	DT90354-QZ	139	167,74
DT6979-QZ	117	22,47	DT7292-QZ	142	20,13	DT7969M-QZ	193	219,00	DT8955-QZ	110	53,52	DT90367-QZ	137	21,03
DT6984-QZ	117	25,13	DT7293-QZ	142	24,54	DT7969-QZ	193	18,25	DT8956-QZ	110	61,69	DT90369-QZ	137	26,05
DT7002-QZ	135	33,30	DT7296-QZ	142	20,27	DT7981-QZ	197	61,67	DT8957-QZ	110	79,45	DT90371-QZ	137	7,12
DT7005-QZ	135	28,95	DT7373-QZ	141	5,11	DT7993T-QZ	141	6,23	DT8965-QZ	110	75,97	DT90400-QZ	137	34,30
DT7012-QZ	135	19,55	DT7379T-QZ	141	6,42	DT7994T-QZ	141	6,23	DT8966-QZ	110	88,83	DT90401-QZ	137	15,38
DT7017-QZ	135	38,09	DT7380T-QZ	141	6,42	DT7995T-QZ	141	6,23	DT8967-QZ	110	89,94	DT90402-QZ	137	15,38
DT7021-QZ	135	6,60	DT7381T-QZ	141	6,42	DT7997T-QZ	141	7,49	DT8968-QZ	110	105,13	DT90403-QZ	137	16,50
DT7025-QZ	135	29,88	DT7382T-QZ	141	6,42	DT7998T-QZ	141	7,49	DT8969-QZ	110	114,46	DT90404-QZ	137	16,91
DT7030-QZ	115	20,70	DT7383T-QZ	141	6,42	DT7999T-QZ	141	7,49	DT8971-QZ	110	117,99	DT90405-QZ	137	17,60
DT7043-QZ	135	33,76	DT7384T-QZ	141	6,42	DT8087-QZ	117	35,53	DT8972-QZ	110	134,34	DT90406-QZ	137	29,88
DT7044-QZ	135	44,78	DT7386T-QZ	141	6,23	DT8088-QZ	117	35,16	DT8976-QZ	110	63,64	DT90407-QZ	137	29,88
DT7045-QZ	135	33,76	DT7387T-QZ	141	6,23	DT8090-QZ	117	107,37	DT90002-QZ	175	28,01	DT90408-QZ	137	29,88
DT7046-QZ	135	44,78	DT7388T-QZ	141	6,23	DT8091-QZ	117	95,68	DT90003-QZ	175	28,01	DT90409-QZ	137	30,29
DT70512T-QZ	192	16,30	DT7390T-QZ	141	7,49	DT8108-QZ	137	24,53	DT90004-QZ	175	27,44	DT90410-QZ	137	32,09
DT70518T-QZ	193	16,78	DT7391T-QZ	141	7,49	DT8461-QZ	173	45,62	DT90006-QZ	175	31,23	DT90411-QZ	137	34,30
DT70522T-QZ	192	14,19	DT7392T-QZ	141	7,49	DT8462-QZ	173	45,62	DT90008-QZ	175	34,43	DT90412-QZ	137	34,30
DT70523TM-QZ	142	358,48	DT7393T-QZ	141	7,71	DT8468-QZ	173	36,50	DT90009-QZ	175	33,41	DT90413-QZ	137	40,36
DT70523T-QZ	142	31,15	DT7394T-QZ	141	7,71	DT8470-QZ	173	64,50	DT90010-QZ	175	33,41	DT90414-QZ	137	40,36
DT70535T-QZ	141	8,75	DT7395T-QZ	141	7,71	DT8471-QZ	173	58,10	DT90011-QZ	175	37,68	DT90415-QZ	137	41,20
DT70536T-QZ	141	8,75	DT7396T-QZ	141	7,71	DT8472-QZ	173	58,10	DT90012-QZ	175	38,76	DT90416-QZ	137	41,20
DT70537T-QZ	141	8,75	DT7398T-QZ	141	7,71	DT8473-QZ	173	59,62	DT90016-QZ	175	131,74	DT90417-QZ	137	41,20
DT70547T-QZ	144	7,49	DT7399T-QZ	141	7,71	DT8474-QZ	173	59,62	DT90237-QZ	134	37,64	DT90418-QZ	137	41,20

Referência	Página	Tabela	Referência	Página	Tabela	Referência	Página	Tabela	Referência	Página	Tabela	Referência	Página	Tabela
DT90419-QZ	137	41,20	DT9576-QZ	112	13,61	DT9815-QZ	112	36,06	DW275KN-QS	48	196,00	DWF4000250	251	28,11
DT90420-QZ	137	44,37	DT9578-QZ	112	9,86	DT9816-QZ	112	155,79	DW292-QS	48	280,00	DWF4000350	251	31,94
DT90421-QZ	137	51,14	DT9579-QZ	112	10,45	DT9818-QZ	112	51,99	DW294-QS	48	298,00	DWF4000450	251	35,78
DT90422-QZ	137	52,10	DT9580-QZ	112	9,49	DT9827-QZ	112	37,80	DW331K-QS	58	209,00	DWF4000550	251	38,33
DT90423-QZ	137	64,80	DT9581-QZ	112	14,82	DT9830-QZ	112	51,36	DW4543AIA-AE	185	2,72	DWF4100350	251	26,83
DT90424-QZ	137	64,80	DT9582-QZ	112	18,93	DT9834-QZ	112	42,55	DW4549AIA-AE	185	6,23	DWF4100450	251	37,05
DT90425-QZ	137	66,18	DT9583-QZ	112	29,58	DT9837-QZ	112	55,51	DW680-QS	59	245,00	DWF4100550	251	38,33
DT90426-QZ	137	74,05	DT9587-QZ	112	13,07	DT9839-QZ	112	55,51	DW682K-QS	61	277,00	DWH050-XJ	52	154,00
DT90428-QZ	137	5,52	DT9588-QZ	112	11,92	DT9841-QZ	112	60,85	DW721KN-QS	66	3077,00	DWH051-XJ	52	134,00
DT90430-QZ	137	14,14	DT9589-QZ	112	16,56	DT99550-QZ	167	84,58	DW729KN-XS	66	4677,00	DWH161N-XJ	32	232,00
DT9500-QZ	112	7,28	DT9590-QZ	112	22,46	DT99551-QZ	167	62,61	DW733-QS	67	885,00	DWH201D-XJ	52	72,00
DT9501-QZ	112	8,55	DT9591-QZ	112	25,15	DT99552-QZ	167	42,87	DW738-QS	66	984,00	DWHT0-10249	87	15,66
DT9502-QZ	112	4,05	DT9597-QZ	112	15,39	DT99553-QZ	167	33,24	DW743N-QS	65	1128,00	DWHT0-11131	88	4,42
DT9503-QZ	112	6,23	DT9598-QZ	112	18,93	DT99554-QZ	167	27,37	DW872-QS	56	634,00	DWHT0-20123	88	20,13
DT9504-QZ	112	3,33	DT9599-QZ	112	27,15	DT99555-QZ	167	35,12	DW876-QS	67	1230,00	DWHT0-20547	88	33,55
DT9505-QZ	112	3,91	DT9600-QZ	112	28,37	DT99560-QZ	148	26,90	DWA4514IA-AE	185	2,43	DWHT0-20558	88	6,43
DT9506-QZ	112	6,54	DT9602-QZ	112	22,46	DT99561-QZ	148	33,83	DWA8011RIA-AE	185	7,57	DWHT0-34093	85	41,38
DT9507-QZ	112	10,75	DT9603-QZ	112	18,93	DT99562-QZ	148	27,72	DWC410-QS	49	225,00	DWHT0-43003	86	28,73
DT9508-QZ	112	3,33	DT9604-QZ	112	31,89	DT99563-QZ	148	35,24	DWD014S-QS	48	96,00	DWHT0-43172	86	87,22
DT9509-QZ	112	3,91	DT9605-QZ	112	35,85	DT99564-QZ	148	43,23	DWD024KS-QS	49	110,00	DWHT0-43224	86	48,08
DT9510-QZ	112	5,43	DT9609-QZ	112	25,46	DT99565-QZ	148	77,52	DWD024S-QS	49	104,00	DWHT0-43248	86	73,80
DT9511-QZ	112	8,76	DT9610-QZ	112	37,22	DT99567-QZ	148	98,07	DWD112S-QS	48	128,00	DWHT0-70275	91	19,01
DT9512-QZ	112	11,92	DT9611-QZ	112	27,78	DT99568-QZ	148	97,34	DWD241-QS	48	314,00	DWHT0-70276	91	22,37
DT9514-QZ	112	3,33	DT9612-QZ	112	28,68	DT99570-QZ	148	131,30	DWD522KS-QS	49	219,00	DWHT0-70277	91	19,01
DT9515-QZ	112	3,91	DT9613-QZ	112	40,12	DT99571-QZ	148	107,18	DWD524KS-QS	49	246,00	DWHT0-70485	91	53,68
DT9516-QZ	112	5,81	DT9615-QZ	112	31,89	DT99574-QZ	148	133,91	DWE1622K-QS	49	1316,00	DWHT0-74274	91	23,48
DT9517-QZ	112	7,75	DT9616-QZ	112	44,29	DT99576-QZ	148	171,22	DWE305PK-QS	58	196,00	DWHT0-74431	91	24,60
DT9518-QZ	112	19,02	DT9618-QZ	112	45,45	DT99591-QZ	172	123,33	DWE315KT-QS	57	192,00	DWHT0-74432	91	27,96
DT9519-QZ	112	3,58	DT9619-QZ	112	50,77	DT99593-QZ	172	55,09	DWE315-QS	57	149,00	DWHT0-83139	93	13,42
DT9520-QZ	112	4,22	DT9625-QZ	112	8,34	DTM3022-QZ	178	7,01	DWE349-QS	58	106,00	DWHT0-83140	93	16,77
DT9521-QZ	112	5,39	DT9630-QZ	114	2,03	DTM3023-QZ	178	7,01	DWE398-QS	58	553,00	DWHT0-83185	93	40,26
DT9522-QZ	112	9,28	DT9631-QZ	114	1,95	DTM3025-QZ	178	7,01	DWE4016-QS	53	72,00	DWHT0-83186	93	43,61
DT9524-QZ	112	3,75	DT9635-QZ	114	1,95	DTM3092-QZ	177	7,01	DWE4056-QS	53	86,00	DWHT0-83187	93	50,32
DT9525-QZ	112	4,22	DT9639-QZ	114	2,11	DTM3093-QZ	177	7,01	DWE4057-QS	53	92,00	DWHT0-83192	93	22,37
DT9526-QZ	112	5,81	DT9641-QZ	114	2,11	DTM3095-QZ	177	7,01	DWE4156KD-QS	53	121,00	DWHT0-83193	93	24,60
DT9527-QZ	112	8,13	DT9642-QZ	114	2,90	DTM3103-QZ	177	8,42	DWE4156-QS	53	92,00	DWHT0-83194	93	30,19
DT9528-QZ	112	3,91	DT9644-QZ	114	2,37	DTM3105-QZ	177	8,42	DWE4157-QS	53	98,00	DWHT0-83195	93	33,55
DT9529-QZ	112	4,22	DT9645-QZ	114	3,11	DTM3107-QZ	177	8,42	DWE4206-QS	53	129,00	DWHT0-TR510	94	43,61
DT9530-QZ	112	5,81	DT9647-QZ	114	2,98	DTM3123-QZ	177	11,24	DWE4207-QS	53	134,00	DWHT10046-0	87	15,66
DT9531-QZ	112	7,96	DT9648-QZ	114	3,49	DTM3125-QZ	177	11,24	DWE4217-QS	53	159,00	DWHT10054-0	87	19,50
DT9532-QZ	112	9,02	DT9650-QZ	114	4,08	DTM3127-QZ	177	11,24	DWE4227-QS	53	178,00	DWHT10261-0	87	19,01
DT9533-QZ	112	14,82	DT9651-QZ	114	4,27	DTM8551-QZ	178	21,06	DWE4233-QS	54	166,00	DWHT10916-0	87	13,42
DT9534-QZ	112	15,98	DT9653-QZ	114	5,22	DTM8552-QZ	178	21,06	DWE4237-QS	54	171,00	DWHT11004-2	88	3,63
DT9536-QZ	112	5,81	DT9654-QZ	114	7,37	DTM8556-QZ	177	11,24	DWE4238-QS	54	178,00	DWHT11004-7	88	21,25
DT9537-QZ	112	6,23	DT9655-QZ	114	6,54	DTM8558-QZ	177	11,24	DWE4257-QS	54	228,00	DWHT11719-0	88	1,55
DT9539-QZ	112	4,05	DT9656-QZ	114	11,24	DTM8560-QZ	177	8,42	DWE4277-QS	54	215,00	DWHT14673-0	92	23,48
DT9540-QZ	112	4,75	DT9657-QZ	114	7,71	DTM8562-QZ	177	8,42	DWE4357-QS	54	252,00	DWHT14674-0	92	23,48
DT9541-QZ	112	6,23	DT9658-QZ	114	13,58	DTM8621-QZ	177	11,24	DWE4369-QS	54	275,00	DWHT14675-0	92	23,48
DT9542-QZ	112	7,96	DT9659-QZ	114	15,95	DTM8622-QZ	177	11,24	DWE4557-QS	54	219,00	DWHT14676-0	92	62,62
DT9543-QZ	112	9,11	DT9660-QZ	114	18,62	DTM8624-QZ	177	11,24	DWE4579-QS	55	264,00	DWHT14694-0	92	24,60
DT9544-QZ	112	11,17	DT9661-QZ	114	20,07	DTM8655-QZ	177	11,24	DWE46150-XJ	55	85,00	DWHT25227-0	85	13,42
DT9545-QZ	112	14,18	DT9662-QZ	114	1,67	DTM8656-QZ	177	11,24	DWE46225-XJ	55	98,00	DWHT25228-0	85	21,25
DT9546-QZ	112	23,04	DT9663-QZ	114	1,67	DTM8659-QZ	178	21,06	DWE46229-XJ	55	128,00	DWHT34218-0	85	39,14
DT9548-QZ	112	5,27	DT9664-QZ	114	1,95	DTM8660-QZ	178	21,06	DWE4884-QS	56	121,00	DWHT36098-1	85	8,89
DT9549-QZ	112	6,86	DT9680-QZ	110	35,64	DTM8663-QZ	178	7,01	DWE490-QS	55	129,00	DWHT36917-0	85	38,56
DT9552-QZ	112	5,95	DT9681-QZ	110	44,71	DTM8664-QZ	178	7,01	DWE492-QS	55	134,00	DWHT36928-0	85	41,10
DT9553-QZ	112	6,96	DT9682-QZ	110	38,55	DTM8667-QZ	177	7,01	DWE492S-QS	55	149,00	DWHT38114-0	85	20,21
DT9554-QZ	112	9,02	DT9683-QZ	110	41,97	DTM8668-QZ	177	7,01	DWE494-QS	55	171,00	DWHT38128-0	85	22,85
DT9555-QZ	112	9,75	DT9684-QZ	110	44,71	DTM8671-QZ	177	8,42	DWE496-QS	55	215,00	DWHT42525-0	86	31,31
DT9556-QZ	112	10,49	DT9685-QZ	110	50,19	DTM8675-QZ	177	11,24	DWE4997-QS	56	318,00	DWHT47408-0	86	15,66
DT9557-QZ	112	14,82	DT9686-QZ	110	41,97	DTM8681-QZ	177	19,39	DWE550-QS	57	154,00	DWHT51002-0	90	26,84
DT9558-QZ	112	24,83	DT9687-QZ	110	49,04	DTM8682-QZ	177	19,39	DWE560-QS	57	171,00	DWHT51004-0	90	29,07
DT9560-QZ	112	7,38	DT9688-QZ	110	46,65	DTM8683-QZ	177	19,39	DWE576K-QS	57	245,00	DWHT51008-0	90	36,90
DT9561-QZ	112	7,75	DT9689-QZ	110	68,49	DW03050-XJ	72	139,00	DWE625-QS	60	491,00	DWHT51387-0	90	31,31
DT9566-QZ	112	8,17	DT9690-QZ	110	50,19	DW03101-XJ	72	214,00	DWE627KT-QS	60	615,00	DWHT51388-0	90	30,19
DT9567-QZ	112	8,55	DT9691-QZ	110	73,23	DW055PL-XJ	72	38,00	DWE6411-QS	59	106,00	DWHT55129-1	91	22,37
DT9568-QZ	112	10,66	DT9692-QZ	110	81,45	DW0887100-1	73	246,00	DWE6411Z-IT	59	142,00	DWHT55132-1	91	26,84
DT9569-QZ	112	10,75	DT9694-QZ	110	86,21	DW088CG-XJ	73	199,00	DWE6423-QS	59	106,00	DWHT55518-1	91	12,30
DT9570-QZ	112	17,19	DT9696-QZ	110	93,21	DW088K-XJ	72	149,00	DWE7485-QS	66	601,00	DWHT55528-1	91	14,54
DT9571-QZ	112	26,58	DT9700-QZ	112	16,57	DW089CG-XJ	73	354,00	DWE74911-XJ	66	241,00	DWHT56152-1	90	29,00
DT9573-QZ	112	9,28	DT9800-QZ	112	28,37	DW096PK-XJ	75	429,00	DWE74912-XJ	66	110,00	DWHT56157-1	90	31,00
DT9574-QZ	112	9,39	DT9803-QZ	112	34,27	DW099S-XJ	72	120,00	DWE7492-QS	66	784,00	DWHT56158-1	90	31,00
DT9575-QZ	112	9,39	DT9812-QZ	112	30,16	DW268K-QS	48	245,00	DWE7800-QS	59	692,00	DWHT62056-0	89	34,67

Referência	Página	Tabela	Referência	Página	Tabela	Referência	Página	Tabela	Referência	Página	Tabela	Referência	Página	Tabela
DWHT62057-0	89	22,37	DWST40901-1	103	21,00	DWW905M-QS	67	698,00	DWST1-70706	95	66,00 €	DWT140010P	184	3,83 €
DWHT65100-0	89	24,60	DWST50112-1	103	71,00	DWW9110-XJ	68	12,00	DWST1-71196	95	161,00 €	DWT1400150	184	18,34 €
DWHT77100-XJ	72	63,00	DWST50113-1	103	130,00	DWW9120-XJ	68	12,00	DWST1-71228	95	33,00 €	DWT140015P	184	4,09 €
DWHT80276-0	94	50,32	DWST60101-1	96	119,00	DWW9130-XJ	68	12,00	DWST1-71229	95	66,00 €	DWT140020P	184	4,47 €
DWHT8-11131	88	27,96	DWST60102-1	96	105,00	DWW9150-XJ	68	17,00	DWST1-72339	98	175,00 €	DWT1400250	184	21,79 €
DWHT83831-1	94	38,02	DWST60103-1	96	62,00	DWW9210-XJ	68	29,00	DWST1-72364	96	30,00 €	DWT1410150	184	18,53 €
DWHT83832-1	94	48,08	DWST60104-1	96	79,00	DWW9220-XJ	68	57,00	DWST1-73598	98	66,00 €	DWT1410250	184	20,44 €
DWHT83839-0	94	14,54	DWST60105-1	97	69,00	DWW9315-XJ	68	48,00	DWST1-75551	98	33,00 €	DWT1410300	184	24,92 €
DWHT83840-0	94	11,13	DWST60106-1	97	99,00	DWW9316-XJ	68	60,00	DWST1-75552	98	66,00 €	DWT1410400	184	39,61 €
DWHT83850-1	94	31,31	DWST60107-1	97	149,00	DWW9350-XJ	68	55,00	DWST1-75650	98	32,00 €	DWT141040P	184	5,75 €
DWHT83853-0	94	31,31	DWST81690-1	97	83,00	DWW9390-XJ	35	35,00	DWST1-75651	98	20,00 €	DWT141045P	184	6,13 €
DWP849X-QS	56	289,00	DWST82732-1	98	27,00	DWW9400-XJ	68	26,00	DWST1-75652	98	34,00 €	DWT1410650	184	13,29 €
DWP-CPACK30	70	129,00	DWST82968-1	98	53,00	DWW9401-XJ	68	18,00	DWST1-75653	98	14,00 €	DWT1410850	184	19,17 €
DWP-CPACK5	70	19,00	DWST82990-1	99	80,00	DWW9402-XJ	68	31,00	DWST1-75654	97	53,00 €	DWW9000-XJ	66	17,00 €
DWS5021-XJ	58	60,00	DWST82991-1	99	72,00	DWW9510-XJ	68	70,00	DWST1-75661	98	20,00 €	DWW901L-QS	65	468,00 €
DWS5022-XJ	58	85,00	DWST83293-1	100	93,00	DX3121	156	30,53	DWST1-75662	98	7,00 €	DWW902M-QS	65	675,00 €
DWS5023-XJ	58	166,00	DWST83294-1	101	95,00	DX3721	156	42,11	DWST1-75694	97	119,00 €	DWW9110-XJ	66	12,00 €
DWS5025-XJ	58	48,00	DWST83295-1	101	152,00	DX3781	156	88,01	DWST17871-1	95	169,00 €	DWW9120-XJ	66	12,00 €
DWS5026-XJ	58	81,00	DWST83342-1	101	109,00	DX7921-AE	184	1,94	DWST1-79210	94	80,00 €	DWW9130-XJ	66	12,00 €
DWS5029-XJ	58	35,00	DWST83343-1	99	65,00	DX7927-AE	184	1,23	DWST1-81078-QW	32	331,00 €	DWW9150-XJ	66	17,00 €
DWS5031-XJ	61	55,00	DWST83344-1	98	80,00	DX7941-AE	184	2,17	DWST1-81333	97	146,00 €	DWW9210-XJ	66	29,00 €
DWS520KT-QS	57	429,00	DWST83345-1	98	48,00	DX7961-AE	184	3,12	DWST81690-1	94	83,00 €	DWW9220-XJ	66	57,00 €
DWS774-QS	62	405,00	DWST83346-1	98	58,00	DX7967-AE	184	3,29	DWST82732-1	94	27,00 €	DWW9315-XJ	66	48,00 €
DWS777-QS	62	511,00	DWST83347-1	99	99,00	DX7987-AE	184	3,29	DWST82968-1	95	53,00 €	DWW9316-XJ	66	60,00 €
DWS778-QS	62	762,00	DWST83392-1	100	30,80	PB850-QZ	35	29,00	DWST82990-1	96	80,00 €	DWW9350-XJ	66	55,00 €
DWS780-QS	62	1020,00	DWST83394-1	100	72,00	PB891.92-QZ	35	33,00	DWST82991-1	96	72,00 €	DWW9390-XJ	33	35,00 €
DWST08017-1	101	30,00	DWST83395-1	99	99,00	PB900.899-QZ	35	33,00	DWST83293-1	96	93,00 €	DWW9400-XJ	66	26,00 €
DWST08035-1	101	72,00	DWST83401-1	101	435,20	PB901.03-QZ	35	29,00	DWST83294-1	97	106,00 €	DWW9401-XJ	66	18,00 €
DWST08061-1	100	245,00	DWST83402-1	101	289,00	PB921.22.23-QZ	35	29,00	DWST83295-1	97	145,00 €	DWW9402-XJ	66	31,00 €
DWST08330-1	100	179,00	DWST83407-1	100	12,00	SDSMAXSET2-QZ	196	110,26	DWST83342-1	97	121,00 €	DWW9500-XJ	66	35,00 €
DWST1-70705	98	59,00	DWST83408-1	100	15,00	SDSMAXSET-QZ	196	81,77	DWST83343-1	95	65,00 €	DX3121	148	30,53 €
DWST1-70706	98	66,00	DWST83411-1	99	209,00	PB901.03-QZ	92	31,31 €	DWST83344-1	94	80,00 €	DX3721	148	42,11 €
DWST1-71196	99	161,00	DWST83471-QW	101	259,00	DWHT83853-0	92	31,31 €	DWST83345-1	94	48,00 €	DX3781	148	88,01 €
DWST1-71228	98	33,00	DWST83479-1	97	55,00	DWP849X-QS	54	289,00 €	DWST83346-1	95	58,00 €	DX7921-AE	146	1,94 €
DWST1-71229	99	66,00	DWST83522-1	100	104,50	DWP-CPACK30	68	129,00 €	DWST83347-1	95	99,00 €	DX7927-AE	146	1,23 €
DWST1-72339	97	175,00	DWST83524-1	100	85,00	DWP-CPACK5	68	19,00 €	DWST83392-1	96	28,00 €	DX7941-AE	146	2,17 €
DWST1-72364	99	30,00	DWST83529-1	100	149,00	DWS5021-XJ	56	60,00 €	DWST83394-1	96	56,00 €	DX7961-AE	146	3,12 €
DWST1-75552	103	66,00	DWST83541-1	103	59,00	DWS5022-XJ	56	85,00 €	DWST83395-1	95	99,00 €	DX7967-AE	147	3,29 €
DWST1-75651	103	20,00	DWT1400100	215	12,97	DWS5023-XJ	56	166,00 €	DWST83401-1	97	560,00 €	DX7987-AE	146	3,29 €
DWST1-75654	101	53,00	DWT1400150	215	18,34	DWS5025-XJ	56	48,00 €	DWST83402-1	97	308,00 €	PB850-QZ	33	29,00 €
DWST1-75661	103	20,00	DWT1400250	215	21,79	DWS5026-XJ	56	81,00 €	DWST83407-1	96	12,00 €	PB891.92-QZ	33	33,00 €
DWST1-75662	103	7,00	DWT1410150	215	18,53	DWS5029-XJ	56	35,00 €	DWST83408-1	96	14,00 €	PB900.899-QZ	33	33,00 €
DWST1-75694	101	139,00	DWT1410250	215	20,44	DWS5031-XJ	59	55,00 €	DWST83411-1	95	209,00 €	PB901.03-QZ	33	29,00 €
DWST17871-1	99	169,00	DWT1410300	215	24,92	DWS520KT-QS	55	429,00 €	DWST83471-QW	97	239,00 €	PB921.22.23-QZ	33	29,00 €
DWST1-79210	97	80,00	DWT1410400	215	39,61	DWS774-QS	60	405,00 €	DWST83479-1	94	55,00 €	SDSMAXSET2-QZ	112	110,26 €
DWST1-81078-QW	34	331,00	DWT1410650	215	13,29	DWS777-QS	60	511,00 €	DWST83522-1	96	95,00 €	SDSMAXSET-QZ	112	81,77 €
DWST1-81333	101	145,00	DWT1410850	215	19,17	DWS778-QS	60	762,00 €	DWST83524-1	96	85,00 €			
DWST40101-1	103	43,00	DWW9000-XJ	68	17,00	DWS780-QS	60	1.020,00 €	DWST83529-1	96	125,00 €			
DWST40201-1	103	43,00	DWW901L-QS	67	468,00	DWST08017-1	97	30,00 €	DWST83541-1	98	59,00 €			
DWST40603-1	103	99,00	DWW905H-QS	67	947,00	DWST1-70705	94	59,00 €	DWT1400100	184	12,97 €			

DEWALT

**3 ANOS
DE GARANTIA**
POWERSTACK™



O FUTURO DAS FERRAMENTAS SEM FIO

As baterias compactas POWERSTACK 18V da DEWALT são as primeiras do mundo a aproveitar a tecnologia das células planas sobrepostas nas ferramentas elétricas. Este desenho revolucionário oferece maior potência num tamanho mais compacto e leve. Proximamente teremos disponível a nossa nova versão de 5Ah.



Centro Empresarial Arquiparque
Rua Dr. António Borges nº 1 - 2º Piso
1495-131 Algés – PORTUGAL
Telefone: 214.667.500
(Chamada para rede fixa nacional)



**GOSTO
DEWALT**
Descubra as últimas novidades, promoções e muito mais em:



O seu Revendedor DeWALT:

www.DEWALT.com

REGISTE-SE

O esquema de cores amarelo e preto é utilizado pela DeWALT Power Tools and Accessories como marca registada. A DeWALT reserva-se o direito de alterar toda e qualquer promoção em qualquer altura sem aviso prévio. As promoções estão disponíveis enquanto houver stocks. Vigência a partir de 1 de Fevereiro de 2024. Preços recomendados sem IVA.

MY DEWALT

Seja o primeiro a receber as novidades e promoções da DEWALT

MP98420-PT