







## Paquímetros

Referência	 mm	 mm		Preço €
<b>11909-0108</b> 6016000108	150	40	1	<b>€ 14,00</b>





- < Aço carbono.
- < Escala 0,05mm.
- < Graduação em milímetros e polegadas.
- < Tolerância de acordo com **DIN 862**.

Referência	 mm	 mm		Preço €
<b>2670-0302</b> 6016000302	150	38	1	<b>€ 25,50</b>





- Aço Inox endurecido.
- Escala 0,05mm.
- Graduação em milímetros e polegadas.
- Tolerância de acordo com **DIN 862**.

<b>2670-0351</b> 6016000351	200	48	1	<b>€ 32,00</b>
<b>2670-0708</b> 6016000708	300	60	1	<b>€ 57,20</b>

Referência	 mm	 mm		Preço €
<b>2670-0500</b> 6016000300	150	38	1	<b>€ 29,00</b>





- < Aço Inox endurecido.
- Escala 0,05mm.
- Graduação em milímetros e polegadas.
- Tolerância de acordo com **DIN 862**.
- **Com parafuso de fixação**

Referência	 mm	 mm		Preço €
<b>5270-0309</b> 6016190309	150	40	1	<b>€ 48,40</b>



- < Aço Inox endurecido.
- < Escala 0,02mm.
- < Graduação em milímetros.
- < Tolerância de acordo com **DIN 862**.
- < **Com visor/mostrador**



Referência	 mm	 mm		Preço €
<b>19014-0103</b> 6016000104	150	40	1	<b>€ 38,50</b>



- < Aço Inox endurecido.
- < Escala 0,01mm.
- < Zero em qualquer posição.
- < Tolerância de acordo com **DIN 862**.
- < Graduação em milímetros ou polegadas.
- < 4 funções, on/off automático, pilhas 3V lítio CR2032.

<b>19014-0202</b> 6016000161	200	48	1	<b>€ 58,95</b>
---------------------------------	-----	----	---	----------------

<b>19014-0301</b> 6016000203	300	60	1	<b>€ 97,40</b>
---------------------------------	-----	----	---	----------------

Referência	 mm	 mm		Preço €
<b>14455-0100</b> 6016000259	150	40	1	<b>€ 54,00</b>



- < Aço Inox endurecido, escala 0,01mm.
- < Zero em qualquer posição.
- < Tolerância de acordo com **DIN 862**.
- < 4 funções, on/off automático, pilhas SR44.
- < Graduação em milímetros, polegadas ou fracção de polegada.

<b>14455-0209</b> 6016000299	200	48	1	<b>€ 74,80</b>
---------------------------------	-----	----	---	----------------

## Paquímetros

- < Aço Inox endurecido.
- < Escala 0,02mm.
- < Graduação em milímetros e polegadas.
- < Para medir objectos com 3, 6, 12 lados e cilíndricos.



Referência	Capacidade Ø mm		Preço €
<b>2394-0109</b> 6016000109	4 - 45	1	<b>€ 85,00</b>

- < Aço Inox endurecido.
- < Escala 0,05mm.
- < Duas leituras, interior e exterior.
- < Tolerância de acordo com **DIN 862**.



Referência	mm	mm		Preço €
<b>10909-0100</b> 6016000100	50 - 500	150	1	<b>€ 230,0</b>
<b>10909-0209</b> 6016000209	50 - 600	200	1	<b>€ 337,0</b>

- < Aço Inox endurecido.
- < Escala 0,01mm.
- < Zero em qualquer posição.
- < Graduação em milímetros e polegadas.
- < On/Off automático, pilhas SR44.



Referência	mm	mm		Preço €
<b>13949-0106</b> 6016000106	0 - 75	92	1	<b>€ 80,00</b>

- < Aço Inox.
- < Escala 0,05mm.
- < Tolerância de acordo com **DIN 862**.



Referência	mm	mm		Preço €
<b>2643-0207</b> 6016009207	0 - 200	100	1	<b>€ 41,00</b>
<b>2643-0504</b> 6016009504	0 - 500	150	1	<b>€ 119,0</b>

- < Escala 0,01mm.
- < Para medir altura dos veios de pneu.
- < Graduação em milímetros e polegadas.
- < Pilhas SR44, (incluída).



Referência	mm	mm		Preço €
<b>13236-0108</b> 6016010108	0 - 25	55	1	<b>€ 32,60</b>

- < Aço carbono.
- < Afinação precisa, com travão.
- < Para medição interna e de diâmetros interiores.

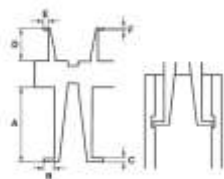

Referência	mm	A mm	B mm	C mm	D mm	E mm	F mm		Preço €
<b>12817-0107</b> 6016009107	9 - 150	74	10	5	35	4	2	1	<b>€ 92,00</b>
<b>12817-0206</b> 6016009206	30 - 300	110	10	5	-	-	-	1	<b>€ 147,0</b>

## Micrometros

Referência	Cap. mm	Precisão ±mm		Preço €
<b>9538-0101</b> 6013000101	0 - 25	0,004	1	<b>€ 27,60</b>
<b>9538-0200</b> 6013000200	25 - 50	0,004	1	<b>€ 33,30</b>
<b>9538-0309</b> 6013000309	50 - 75	0,005	1	<b>€ 35,00</b>
<b>9538-0408</b> 6013000408	75 - 100	0,005	1	<b>€ 38,90</b>



- <Escala 0,01mm.
- <Tolerância de acordo com **DIN 862**.
- <Armação forjada, escala cromada.
- <Manga de fricção e porca de aperto.

Referência	Cap. mm	Precisão ±mm		Preço €
<b>9615-0107</b> 6013009107	5 - 30	0,007	1	<b>€ 72,20</b>
<b>9615-0206</b> 6013009206	25 - 50	0,007	1	<b>€ 76,65</b>
<b>9615-0305</b> 6013009305	50 - 75	0,008	1	<b>€ 96,86</b>
<b>9615-0404</b> 6013009404	75 - 100	0,008	1	<b>€ 118,0</b>



- <Escala 0,01mm.
- <Anel de ajuste incluído.
- <Tolerância de acordo com **DIN 862**.
- <Manga de fricção e porca de aperto.
- <Armação endurecida, escala cromada.

Referência	Cap. mm	Precisão ±mm		Preço €
<b>9614-0108</b> 6013000108	0 - 13	0,004	1	<b>€ 76,70</b>



- <**Micrometro para fios.**
- <Escala 0,002mm.
- <Altura de medição 5mm.
- <Tolerância de acordo com **DIN 862**.

## Telescópios

Referência	Alcance mm		Preço €	Referência	Alcance mm		Preço €
<b>5291-0205</b> 6020000008	8 - 12,7	1	<b>€ 6,00</b>	<b>5291-0502</b> 6020000032	32 - 51	1	<b>€ 6,00</b>
<b>5291-0304</b> 6020000012	12,7 - 19	1	<b>€ 6,00</b>	<b>5291-0601</b> 6020000054	54 - 90	1	<b>€ 6,00</b>
<b>5291-0403</b> 6020000019	19 - 32	1	<b>€ 6,00</b>	<b>5291-0700</b> 6020000090	90 - 150	1	<b>€ 8,60</b>



- <Com mola .
- <Parafuso fixação no punho.
- <Leitura efectuada c/ micrómetro.

<Jogo de 6 telescópios de  
<8 a 150mm.

Referência		Preço €
<b>5291-0106</b> 6020000106	1	<b>€ 33,00</b>



## Comparadores

- < Em alumínio.
- < Escala 0,01mm.
- < 2 níveis de tolerância, ajustáveis.
- < Mostrador rotativo, ponta substituível.



Referência	Cap. mm	Grad.		Preço €
<b>11911-0104</b> 6003000104	10	0-100-0	1	<b>€ 33,70</b>

- < Em alumínio.
- < Escala 0,01mm.
- < 2 níveis de tolerância, ajustáveis.
- < Mostrador rotativo, ponta substituível.



Referência	Cap. mm	Grad.		Preço €
<b>4397-0201</b> 6003000201	10	0-100-0	1	<b>€ 44,60</b>

- < Escala 0,01mm.
- < Tolerância de acordo com **DIN 878**.
- < Ponta de medição ajustável, 3 posições a 115°.



Referência	Cap. mm	Grad.		Preço €
<b>2259-0103</b> 6003009103	0,8	0-40-0	1	<b>€ 59,00</b>

- < **Comparador Cilindros**
- < Escala 0,01mm, precisão ± 15µm.
- < Tolerância de acordo com **DIN 878**.
- < Ponta de medição ajustável, 3 posições a 90°.



Referência	Cap. mm	Profun. mm		Preço €
<b>6193-1309</b> 6003009309	50 - 160	150	1	<b>€ 101,0</b>

- < **Comparador Espessuras**
- < Escala 0,01mm.
- < Mostrador rotativo.



Referência	Cap. mm	Profun. mm		Preço €
<b>11915-0100</b> 6003050100	10	12	1	<b>€ 58,30</b>

## Suportes Magnéticos

- < Base magnética com ON/OFF.
- < Pés em V.
- < Altura máxima 250mm.
- < Força magnética 75kg.

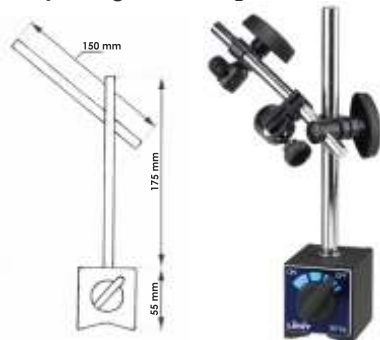

Referência		Preço €
<b>6019-1004</b> 6019001004	1	<b>€ 24,70</b>

- < Base magnética com ON/OFF.
- < Ajuste de precisão.
- < Altura máxima 330mm.
- < Força magnética 80kg.
- < Pés em V.

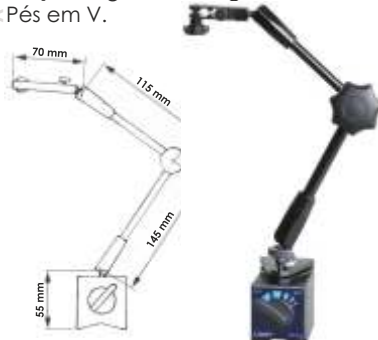



Referência		Preço €
<b>11908-0208</b> 6019000208	1	<b>€ 55,90</b>

- < Comparador **11911-0104**.
- < Suporte **11908-0208**





Referência		Preço €
<b>11908-1008</b> 6019001008	1	<b>€ 85,70</b>

Referência	 mm	 mm		Preço €
<b>15125-0107</b> 6005700107	100	70	1	<b>€ 15,00</b>
<b>15125-0206</b> 6005700206	150	100	1	<b>€ 15,90</b>





< Esquadros Ajustáveis.

Referência	 mm	 Ø mm		Preço €
<b>2549-0103</b> 6005011103	150	85	1	<b>€ 17,10</b>





< Esquadros Angulares  
< Transferidor graduado de 0 - 180°.

Referência	 mm	 Ø mm		Preço €
<b>2548-0203</b> 6005011203	150	120	1	<b>€ 21,00</b>
<b>2548-0302</b> 6005011302	200	150	1	<b>€ 26,00</b>
<b>2548-0401</b> 6005011401	300	200	1	<b>€ 31,00</b>







< Esquadros Angulares Profissionais  
< Transferidor com graduação de 0 - 180°.

Referência	 mm	 mm		Preço €
<b>12047-0208</b> 6005009208	200	130	1	<b>€ 12,00</b>
<b>12047-0406</b> 6005009406	400	230	1	<b>€ 23,55</b>
<b>12047-0604</b> 6005009604	600	300	1	<b>€ 35,30</b>



< Esquadros em aço zincado.  
< Largura 25mm, espessura 5mm.

Referência	 mm	 mm	Base mm	 mm		Preço €
<b>12048-0108</b> 6005010108	150	100	22	25 x 5	1	<b>€ 12,90</b>
<b>12048-0207</b> 6005010207	200	130	22	25 x 5	1	<b>€ 17,40</b>
<b>12048-0306</b> 6005010306	300	175	22	25 x 5	1	<b>€ 23,95</b>
<b>12048-0603</b> 6005010603	600	300	22	25 x 5	1	<b>€ 42,80</b>
<b>2534-2106***</b> 6005002106	200	130	20	30 x 7	1	<b>€ 29,50</b>
<b>2534-2205***</b> 6005002205	300	200	30	40 x 8	1	<b>€ 47,00</b>
<b>2534-2304***</b> 6005002304	400	265	40	40 x 10	1	<b>€ 92,00</b>



< Esquadros em aço zincado, com base.  
< \*\*\*Tolerância de acordo com norma DIN 875.

## Esquadros e Medidores Angulares



< Esquadros Angulares

< Transferidor com graduação de 0 - 180°.

Referência	 mm	 mm	 mm		Preço €
<b>26685-0106</b> 6005000106	300	110	63	1	<b>€ 89,0</b>



< Medidor de Ângulos Universal

< Leitura 0 em qualquer posição.  
< Leitura alternativa em (%) de 0 - 100%. < Pilhas (3v Cr2030)x1.

Referência	 mm	Grad.	Escala	Precisão		Preço €
<b>16658-0100</b> 6013009100	250	0 - 360°	0,1°	±0,25°	1	<b>€ 66,20</b>



< Medidor de Ângulos Digital

< Leitura 0 em qualquer posição.  
< Leitura alternativa em (%) de 0 - 100%. < Grau de protecção IP54.  
< Pilhas (1,5v AAA)x2.

Referência	Dimen. mm	Grad.	Escala	Precisão		Preço €
<b>17425-0209</b> 6013009209	60x50x32	0 - 180°	0,1°	±0,3°	1	<b>€ 65,90</b>



< Medidor de Ângulos Digital

< Leitura 0 em qualquer posição.  
< Leitura alternativa em (%) de 0 - 100%. < Grau de protecção IP54.  
< Pilhas (3v Cr2032)x3.

Referência	Dimen. mm	Grad.	Escala	Precisão		Preço €
<b>17426-0109</b> 6013009108	150x60x31	0 - 180°	0,1°	±0,3°	1	<b>€ 79,00</b>

## Roda de Medição



< Roda de Medição  
< Bolsa de transporte.  
< Leitura mínima de 0,1mt.

Referência	Perímetro mm	Alcance mt	Precisão mm/m	Peso kg		Preço €
<b>17428-0107</b> 6040030107	1000	10.000	±0,5	2,5	1	<b>€ 85,00</b>



Referência	Comp. mm	 mm		Preço €
<b>2702-0106</b> 6018020106	100	13 x 0,5	1	<b>€ 3,70</b>
<b>2702-0205</b> 6018020205	150	13 x 0,5	1	<b>€ 3,90</b>
<b>2702-0304</b> 6018020304	200	13 x 0,5	1	<b>€ 4,10</b>
<b>2702-0403</b> 6018020403	300	13 x 0,5	1	<b>€ 4,70</b>
<b>2702-0502</b> 6018020502	500	18 x 0,5	1	<b>€ 7,20</b>
<b>2702-0601</b> 6018020601	1000	18 x 0,5	1	<b>€ 19,00</b>



- Régua em aço inox.
- Graduação simples em milímetros.

Referência	Comp. mm	 mm		Preço €
<b>2703-0055</b> 6018100055	150	15 x 0,5	1	<b>€ 5,85</b>
<b>2703-0105</b> 6018100105	300	25 x 1	1	<b>€ 10,70</b>
<b>2703-0204</b> 6018100204	500	30 x 1,2	1	<b>€ 18,00</b>
<b>2703-0303</b> 6018100303	1000	30 x 1,5	1	<b>€ 43,00</b>



- Régua em aço inox.
- Dupla graduação, milímetros e polegadas.

## Riscadores



### < Riscador Angular

Referência	Comp. mm	Ø mm		Preço €
<b>5253-0102</b> 6018099102	240	4	1	<b>€ 2,80</b>



### < Riscador

Referência	Comp. mm	Ø mm		Preço €
<b>2474-1001</b> 6018099001	150	6	1	<b>€ 2,00</b>



### < Riscador Profissional

Referência	Comp. mm	Ø mm		Preço €
<b>2475-0101</b> 6018000101	130	7	1	<b>€ 4,20</b>



### < Riscador / Punção Automática

Referência	Comp. mm	Ø mm		Preço €
<b>10230-0100</b> 6018099100	140	3	1	<b>€ 19,80</b>

## Punções

### < Jogo Punções Alfabeto

- < 27 punções de A a Z + &.
- < Para marcação em ferro e metal.
- < De acordo com a norma HRC 60-63.



Referência	Alt. Letra mm	Quadra mm		Preço €
<b>1735-0505</b> 6016000505	6	9	1	<b>€ 39,00</b>

### < Jogo Punções Numéricas

- < 9 punções de 0 a 9.
- < Para marcação em ferro e metal.
- < De acordo com a norma HRC 60-63.



Referência	Altura N° mm	Quadra mm		Preço €
<b>1733-0507</b> 6016000507	6	9	1	<b>€ 14,00</b>

## Compassos



### < Compasso Direito

- < Porca de ajuste, pontas endurecidas e perfil plano.

Referência	Comp. mm	Cap. mm		Preço €
<b>2444-0406</b> 6003091008	150	150	1	<b>€ 7,70</b>
<b>2444-0505</b> 6003091107	200	190	1	<b>€ 9,95</b>
<b>2444-0703</b> 6003091206	300	275	1	<b>€ 14,15</b>



### < Compasso Externo

- < Porca de ajuste, pontas endurecidas e perfil plano.

Referência	Comp. mm	Cap. mm		Preço €
<b>2443-0407</b> 6003101009	150	125	1	<b>€ 7,70</b>
<b>2443-0506</b> 6003101108	200	170	1	<b>€ 9,95</b>
<b>2443-0704</b> 6003101207	300	250	1	<b>€ 14,15</b>



### < Compasso Interno

- < Porca de ajuste, pontas endurecidas e perfil plano.

Referência	Comp. mm	Cap. mm		Preço €
<b>2445-0405</b> 6003111007	150	150	1	<b>€ 7,70</b>
<b>2445-0504</b> 6003111106	200	180	1	<b>€ 9,95</b>
<b>2445-0702</b> 6003111205	300	260	1	<b>€ 14,15</b>

## Pente



### ■ Pente

- Varetas redondas em aço inox.

Referência	Comp. mm	Pr. Máx mm		Preço €
<b>9739-0108</b> 6016990108	150	48	1	<b>€ 20,35</b>
<b>9739-0207</b> 6016990207	300	105	1	<b>€ 73,00</b>



## Instrumentos de Medição

### ■ Lupa c/ escala longitudinal, angular e raio

- Amplificação x10
- Focagem manual
- Luz LED integrada



Referência	Escala mm	Grad. mm		Preço €
<b>16780-0200</b> 6012000200	0 - 14	0,1	1	<b>€ 55,00</b>

### < Medidor de Soldas

- < Para ângulos 60°, 70°, 80° e 90°.



Referência	Graduação mm		Preço €
<b>2569-0108</b> 6005690108	0 - 20	1	<b>€ 24,00</b>

### < Apalpa Folgas



Referência	Lâminas n°	mm		Preço €
<b>2595-3308</b> 6001003308	13	0,05-1,00	1	<b>€ 3,20</b>
<b>2595-3407</b> 6001003407	20	0,05-1,00	1	<b>€ 4,80</b>

### < Medidor de Soldas Digital

- < Para ângulos 60°, 70°, 80° e 90°



Referência	Graduação mm		Preço €
<b>23382-0109</b> 6005690109	0 - 10	1	<b>€ 118,0</b>

### ■ Conta-Fios

Referência	Rosca Tipo	N° fios p/ "	N° Fios p/ mm		Lâminas n°		Preço €
<b>2580-1002</b> 6003011002	W	4 - 62	-	55°	28	1	<b>€ 6,50</b>
<b>2580-1101</b> 6003011101	M	-	0,25 - 6	60°	24	1	<b>€ 5,50</b>
<b>2580-1200</b> 6003011200	M/UNC	4 - 42	0,25 - 6	60°	55	1	<b>€ 9,10</b>
<b>2580-1309</b> 6003011309	UNC-UNF	4 - 42	-	60°	30	1	<b>€ 7,30</b>



## Contadores

### ■ Contador Manual 4 dígitos

Referência		Preço €
<b>5995-0105</b> 6003010105	1	<b>€ 27,00</b>



### ■ Contador Balcão 4 dígitos

Referência		Preço €
<b>5995-0204</b> 6003010204	1	<b>€ 33,00</b>



## Medidor de Vibrações 4800

19037-0106  
6020480106



### Aplicação

Medição de vibrações em máquinas eléctricas, pneumáticas, etc.

### Utilização

Colocar o sensor magnético no aparelho e está pronto a medir.

### Características

Aceleração: m/s<sup>2</sup>: 0 - 199  
Leitura mínima: 0,1  
Velocidade: mm/s: 0 - 200  
Dimensões Sensor: 25mm  
Peso: 200g

### Alimentação

Pilhas (9v 6F22)x2

€ 522,0

## Medidor de Espessura 5100

14483-0106  
6020099106



### Aplicação

Medição de espessura de revestimentos, magnéticos ou não magnéticos, como tintas, plásticos, porcelanas, cobre, etc.

### Características

Capacidade: 0 - 1000µm  
Leitura 0 - 100: 0,1µm  
Leitura 0 - 1000: 1µm  
Precisão: ±2,5µm

### Alimentação

Pilhas (LR3 AAA)x4

### Inclui

Lâminas de calibragem.

€ 460,0

## Medidor de Espessura 5500

14484-0105  
6020099105



### Aplicação

Recomendado para uso em estruturas que a medição só pode ser efectuada de um dos lados, requer que o tipo de material seja homogéneo de superfície macia, e que ambos os lados sejam paralelos.

### Características

Alcance: 1,2 - 200mm  
Leitura: 0,1mm  
Sensor Ø: 10mm  
Precisão: ±0,4mm(1 - 10mm)  
±0,4mm(10 - 100mm)  
±3%(100 - 250mm)

Humidade de 0% a 80%

### Alimentação

Pilhas (1,5v LR03 AAA)x4

€ 320,0

## Medidor de Dureza 4000

14485-0104  
6020099104



### Aplicação

Para testar dureza de materiais macios como borracha, neopreno, silicone, vinil etc. A superfície de medição deve ter pelo menos Ø 12mm e deve-se encontrar a 12mm de distância de qualquer extremidade.

### Características

Alcance Shore A: 0 - 100  
Espessura mínima: 6mm  
Precisão: ±1%  
Temperatura op.: 0 - 50°C.  
Humidade: 0% a 80%

### Em conformidade com

DIN 53505, ISO 868,  
ASTM D 2240

### Alimentação

Pilhas (1,5v LR3 AAA)x4

€ 375,0

## Tacómetro 2200

19862-0106  
6020009106



### Aplicação

Faz leitura de rotações à distancia (50 - 200mm).

### Características

Alcance: 10 - 99.999r/min  
Precisão: ±0,05%  
Memoriza ultima leitura, valores mínimos e máximos.

### Alimentação

Pilhas (1,5v AA)x4

### Inclui

Pilhas.

€ 130,0

## Tacómetro 2000

13237-0107  
6020000107



### Aplicação

Faz leitura de rotações à distancia (50 - 200mm) ou por contacto.

### Características

Alcance medição:  
À distância: 2,5 - 100.000r/min  
Por contacto: 2,5 - 20.000r/min  
Memoriza ultima leitura, valores mínimos e máximos.

### Alimentação

Pilhas (1,5v LR06)x4

€ 140,0

## Medidor de Som 7000

**15152-0103**  
6020099103

### Aplicação

Medição de frequências sonoras.

Tipo A - para medições ambientais.

**Tipo C** - para medição de ruídos em máquinas ou motores.

### Características

Medição instantânea ou em intervalo de tempo ajustável 10s a 24h.

Alcance: 30 - 130 dB  
20 - 12.500 Hz

Precisão: ±1 dB

### Alimentação

Pilhas (1,5v LR03 AAA)x4



€ 112,0

## Detector de Corrente 100

**14501-0104**  
6020010104

### Características

Deteccção de corrente AC.

Sem contacto basta colocar a ponta proximo do condutor.

Medição de voltagem AC: 90 - 1000v.

Alertar LED e sonoro (pode ser desligado).

### Isolamento

CAT IV 1000v

### Alimentação

Pilhas (AAA)x2

### Inclui

Pilhas



€ 15,00

## Medidor de Humidade 6200

**26715-0100**  
6020099100

### Aplicação

Medição de humidade em madeira e cimento. Deteccção de tubos e cabos eléctricos.

### Características

Display: LCD 132x48pt  
iluminação auto.

Alcance: 0 - 30 %  
humidade

até 40mm prof.

Resolução: 0,1%

Condições operacionais: -10 a 60°C

### Alimentação

Pilhas (9v 6F22)x1

### Inclui

Pilhas



€ 170,0

## Medidor de Humidade 6100

**23384-0107**  
6020099107

### Aplicação

Medição de humidade na madeira.

### Características

Alcance: 5 - 42% FK

Resolução: 1%

Precisão: ± 2% (<28%)

± 5% (>28%)

Temp. op.: 0 - 40°C

### Alimentação

Pilhas (9v 6F22)x1

### Inclui

Pilhas



€ 32,00

## Termómetro com Camera

**19038-0105**  
6020380105

### Características

Registo de mín-máx-médias.

Leitura em °C ou °F.

Monitor: 2,7"

Alcance: -40 a 1000°C

Escala: 0,1°C

Precisão: ±3,5°C (-40 a 20°C)

±1% (20 a 500°C)

±1,5% (500 a 1000°C)

Memória: 2G (cartão SD)

Temperatura operacional de 0° a 50° C.

### Alimentação

Bateria (USB)

### Inclui

Carregador, cabo USB, software e cartão de memória SD de 2G.



€ 510,0

## Termómetro Digital 60

**15321-0109**  
6020090109

### Características

Com duas entradas de sensores.

Registo de mín-máx-médias e diferenças. Leitura em °C ou °F.

Armazena até 99 leituras que podem ser transferidas para PC.

Alcance: -200 a 1370°C

Escala: 0,1°C

Precisão: ±0,5°C

Aceita Sensores K (incluido), J, E.

Temperatura operacional de -10° a 50°C.

### Alimentação

Pilhas (9v 6F22)x1

### Inclui

Pilhas, cabo USB, software e sensor tipo K 900mm (-50° a 260°C)



€ 110,0





### Multímetro com Garras 20

#### Medição de Voltagem DC

Alcance: 200mV  
2 - 20 - 200 - 600V  
Resolução: 0,1mV  
Precisão:  $\pm(0,8\%+1)$

#### Medição de Voltagem AC

Alcance: 2 - 20 - 200 - 600V  
Resolução: 1mV  
Precisão:  $\pm(1,2\%+5)$

#### Medição de corrente AC

Alcance: 2 - 20 - 200 - 400A  
Resolução: 1mA  
Precisão:  $\pm(4\%+5)$

#### Medição de Resistência

Alcance: 200 $\Omega$  - 2 - 20 -  
200k $\Omega$   
2 - 20M $\Omega$   
Resolução: 0,1 $\Omega$   
Precisão:  $\pm(1\%+2)$

#### Teste de diodos

Resolução: 100mV

#### Teste de continuidade

Alcance: Indicador sonoro  
Resolução: 0,1 $\Omega$

#### Isolamento

CAT II 600V, CAT II 300V, IEC  
61010

#### Alimentação

Pilhas (1,5v LR06)x2

#### Inclui

Pilhas e cabos de teste.

**12856-0109**

6013900109



€ 48,00

### Multímetro com Garras 21

#### Medição de Voltagem DC

Alcance: 400mV  
4 - 40 - 400 - 600V  
Resolução: 0,1mV  
Precisão:  $\pm(0,8\%+1)$

#### Medição de Voltagem AC

Alcance: 4 - 40 - 400 - 600V  
Resolução: 1mV  
Precisão:  $\pm(1\%+5)$

#### Medição de corrente DC / AC

Alcance: 40 - 400A  
Resolução: 0,01A  
Precisão:  $\pm(2\%+3)$  /  $\pm(2,5\%+5)$

#### Medição de Resistência

Alcance: 400 $\Omega$  - 4 - 40 -400k $\Omega$   
4 - 40M $\Omega$   
Resolução: 0,1 $\Omega$   
Precisão:  $\pm(1\%+2)$

#### Medição de Frequência

Alcance: 10Hz - 1MHz  
Precisão:  $\pm(0,1\%+3)$

#### Teste de diodos

Resolução: 100mV

#### Teste de continuidade

Alcance: Indicador sonoro  
Resolução: 0,1 $\Omega$

#### Isolamento

CAT II 600V, CAT III 300V, IEC  
61010

#### Alimentação

Pilhas (9v 6F22)x1

#### Inclui

Pilhas e cabos de teste.

**14487-0102**

6013901102



€ 85,00

### Multímetro 310

#### Medição de Voltagem DC

Alcance: 200mV  
2 - 20 - 200 - 500V  
Resolução: 100 $\mu$ V  
Precisão:  $\pm(1,2\%+2)$

#### Medição de Voltagem AC

Alcance: 200 - 500V  
Resolução: 100 $\mu$ V  
Precisão:  $\pm(1,2\%+10)$

#### Medição de corrente DC

Alcance: 200 $\mu$ A  
20 - 200mA - 10A  
Resolução: 1 $\mu$ A  
Precisão:  $\pm(1\%+2)$

#### Medição de Resistência

Alcance: 200 $\Omega$ -2-20-200k $\Omega$   
20M $\Omega$   
Resolução: 0,1 $\Omega$   
Precisão:  $\pm(0,8\%+2)$

#### Medição de Temperatura

Alcance: -40 - 1000 $^{\circ}$ C  
Resolução: 1 $^{\circ}$ C  
Precisão:  $\pm(1\%+3)$

#### Teste de diodos

Resolução: 1mV

#### Teste de continuidade

Alcance: Indicador sonoro  
Resolução: 0,1 $\Omega$

#### Isolamento

CAT II 300V, IEC 61010

#### Alimentação

Pilhas (9v 6F22)x1.

#### Inclui:

Pilhas e cabos de teste.

**12860-0111**

6013900111



€ 25,00

## Multímetros

### Multímetro 400

**19018-0109**  
6013018109



€ 48,00

#### Medição de Voltagem DC

Alcance: 0,2 - 2 - 20 - 200 - 500V  
Resolução: 100µV  
Precisão: ±(0,5%+1)

#### Medição de Voltagem AC

Alcance: 2 - 20 - 200 - 750V  
Resolução: 1mV  
Precisão: ±(0,8%+3)

#### Medição de corrente DC / AC

Alcance: 2 - 200mA - 20A  
Resolução: 0,01µA / 1µA  
Precisão: ±(0,8%+1) / ±(1%+3)

#### Medição de Resistência

Alcance: 200Ω - 2 - 20 - 200kΩ  
2 - 20MΩ  
Resolução: 0,1Ω  
Precisão: ±(0,8%+1)

#### Medição de Capacitância

Alcance: 2 - 20 - 200nF - 20µF  
Resolução: 0,01nF  
Precisão: ±(4%+3)

#### Medição de Frequência

Alcance: 2 - 20KHz  
Precisão: ±(1,5%+5)

#### Medição de Temperatura

Alcance: -40 - 1000°C  
Resolução: 1°C  
Precisão: ±(4%+4)

#### Teste de diodos

Resolução: 1mV

#### Teste de continuidade

Alcance: Indicador sonoro  
Resolução: 0,1Ω

#### Teste de Transístores

Leitura: NPN e PNP

#### Isolamento

CAT II 1000V, CAT I 600V, IEC 61010

#### Alimentação

Pilhas (9v 6F22)x1.

#### Inclui

Pilhas e cabos de teste.

### Multímetro 500 Auto

**12858-0107**  
6013900107



€ 59,00

#### Medição de Voltagem DC

Alcance: 200mV  
2 - 20 - 200 - 1000V

Resolução: 0,1mV  
Precisão: ±(0,5%+5)

#### Medição de Voltagem AC

Alcance: 2 - 20 - 200 - 750V  
Resolução: 1mV  
Precisão: ±(0,8%+5)

#### Medição de corrente DC

Alcance: 200mA - 10A  
Resolução: 0,01mA  
Precisão: ±(0,5%+5)

#### Medição de Resistência

Alcance: 200Ω - 2 - 20kΩ  
2 - 20MΩ  
Resolução: 0,1Ω  
Precisão: ±(0,8%+5)

#### Medição de Rotações (motor)

Motores: 4 - 6 - 8  
Cilindros  
Resolução: 10 RPM  
Precisão: ±(3%+5)

#### Teste de diodos

Resolução: 1mV

#### Teste de continuidade

Alcance: Indicador sonoro  
Resolução: 0,1Ω

#### Isolamento

CAT II 1000V, CAT III 600V, IEC 61010

#### Alimentação

Pilhas (9v 6F22)x1.

#### Inclui

Pilhas e cabos de teste.

### Multímetro 610

**15322-0108**  
6013900108



€ 85,00

#### Medição de Voltagem DC

Alcance: 60 - 600mV  
6 - 60 - 600 - 1000V  
Resolução: 0,01mV  
Precisão: ±(1%+3)

#### Medição de Voltagem AC

Alcance: 60 - 600mV  
6 - 60 - 600 - 750V  
Resolução: 0,01mV  
Precisão: ±(1,2%+5)

#### Medição de corrente DC / AC

Alcance: 600µA - 10A  
Resolução: 0,1µA  
Precisão: ±(1%+3) / ±(1,2%+5)

#### Medição de Resistência

Alcance: 600Ω - 6 - 60 - 600kΩ  
6 - 60MΩ  
Resolução: 0,1Ω  
Precisão: ±(1,2%+2)

#### Medição de Capacitância

Alcance: 40nF - 4000µF  
Resolução: 0,01nF  
Precisão: ±(3%+5)

#### Medição de Frequência

Alcance: 10Hz - 10MHz  
Precisão: ±(0,1%+4)

#### Teste de diodos

Resolução: 1mV

#### Teste de continuidade

Alcance: Indicador sonoro  
Resolução: 0,1Ω

#### Isolamento

CAT II 1000V, CAT III 600V, IEC 61010

#### Alimentação

Pilhas (9v 6F22)x1.

#### Inclui

Pilhas e cabos de teste.



### Laser 360° 1003HV

#### Características

Laser: 2M, 10mw, 635nm  
 N° Linhas: 3  
 Linhas: 1 horizontal (360°)  
 2 verticais  
 Auto-nivel: ±4°  
 Precisão: ±3mm / 10m  
 Rosca: 1/4"  
 Tamanho: 110x70x115mm  
 Peso: 500g

#### Grau de Protecção

IP 54

#### Produzido e Testado

EN 61326-1 EMC, EN 60825-1

#### Alimentação

Pilhas (AA)x3

#### Inclui

Bolsa, pilhas, alvo, suporte magnético e manual de instruções.

**23086-0108**

6040021008



**€ 249,0**

### Laser Linhas Cruzadas 1001HV-R

#### Características

Laser: 2M, 15mw, 635nm  
 N° Linhas: 2  
 Linhas: 1 horizontal  
 1 vertical  
 Auto-nivel.: ±3°  
 Precisão: ±3mm / 10m  
 Rosca: 1/4"  
 Tamanho: 90x90x65mm  
 Peso: 365g

#### Grau de Protecção

IP 54

#### Produzido e Testado

EN 61326-1 EMC, EN 60825-1

#### Alimentação

Pilhas (AA)x3

#### Inclui

Bolsa, pilhas, suporte magnético e manual de instruções.

**17862-0110**

6040021001



**€ 145,0**

### Laser Linhas Cruzadas 1001HV-G (linha verde)

#### Características

Laser: 2M, 15mw, 520nm  
 N° Linhas: 2  
 Linhas: 1 horizontal  
 1 vertical  
 Auto-nivel.: ±3°  
 Precisão: ±3mm / 10m  
 Rosca: 1/4"  
 Tamanho: 90x90x65mm  
 Peso: 365g

#### Grau de Protecção

IP 54

#### Produzido e Testado

EN 61326-1 EMC, EN 60825-1

#### Alimentação

Pilhas (AA)x3

#### Inclui

Bolsa, pilhas, alvo e manual.

**17862-0126**

6040021118



**€ 195,0**

### Laser Multi-Linhas Cruzadas 1080-R

#### Características

Laser: 2M, <1mW, 635nm  
 N° Linhas: 3  
 Linhas: 1 horizontal (360°)  
 2 verticais  
 Alcance: 30/50m  
 Auto-nivel: ±3°  
 Precisão: ±2mm / 10m  
 Rosca: 1/4", 5/8"  
 Tamanho: 122x125x82mm  
 Peso: 560g

#### Grau de Protecção

IP 54

#### Produzido e Testado

EN 61326-1 EMC, EN 60825-1

#### Alimentação

Pilhas (AA)x4

#### Inclui

Bolsa, pilhas, alvo, tripé, suporte magnético e manual de instruções.

**24465-0107**

6040050107



**€ 399,0**

### Laser Multi-Linhas Cruzadas 1080-G (linha verde)

#### Características

Laser: 2M, <1mW, 520nm  
 N° Linhas: 3  
 Linhas: 1 horizontal (360°)  
 2 verticais  
 Alcance: 30/50m  
 Auto-nivel: ±3°  
 Precisão: ±2mm / 10m  
 Rosca: 1/4", 5/8"  
 Tamanho: 122x125x82mm  
 Peso: 560g

#### Grau de Protecção

IP 54

#### Produzido e Testado

EN 61326-1 EMC, EN 60825-1

#### Alimentação

Pilhas (AA)x4

#### Inclui

Bolsa, pilhas, alvo, tripé, suporte magnético e manual de instruções.

**24465-0206**

6040050206



**€ 529,0**

## Lasers

### Laser Auto-nivelante 1210HV

**19864-0104**  
6040021210



€ 585,0

#### Características

Laser: 2M, 1mW, 635nm horizontal, vertical rotativo  
Alcance: 200m  
Remoto: 30m  
Auto-nivel: ±5°  
Precisão: ±1mm / 10m (H) ±1,5mm / 10m (V)  
Rotação: 300 - 600rpm  
Tamanho: 130x210x175mm  
Peso: 2000g

#### Grau de Protecção

IP 54

#### Produzido e Testado

EN 61326-1 EMC, EN 60825-1

#### Alimentação

Bateria recarregável(integra.)

**Inclui:** Mala, carregador, suporte, controlo remoto, alvo e detector.

### Laser Auto-nivelante 1300H

**17866-0155**  
6040021300



€ 675,0

#### Características

Laser: 2M, 1mw, 635nm horizontal rotativo  
Alcance: 200m  
Auto-nivel: ±5°  
Precisão: ±0,7mm / 10m (H)  
Rotação: 600rpm  
Tamanho: 166x166x222mm  
Peso: 2500g

#### Grau de Protecção

IP 66

#### Produzido e Testado

EN 61326-1 EMC, EN 60825-1

#### Alimentação

Bateria recarregável (desta.)  
Ou Pilhas (1,5v R20)x4

#### Inclui:

Mala, carregador, alvo e detector.

### Detector Laser

**17862-0209**  
6040030209



€ 80,00

### Régua Telescópica 5mt

**17867-0105**  
6040030105



€ 50,00

### Tripé

**18112-0106**  
6040030106



€ 43,00

#### Características

Altura Máxima: 1500mm  
Peso: 1,2kg  
Encaixe: Parafuso 5/8"  
Braço elevatório com ajuste preciso de 300mm.

#### Inclui

Bolsa de transporte

### Detector Laser

**17862-0308**  
6040030308



€ 85,00

### Tripé

**17868-0104**  
6040030104



€ 75,00

#### Características

Altura máxima: 1650mm  
Peso: 3,6kg  
Encaixe: Parafuso 5/8"

### Tripé

**17869-0103**  
6040030103



€ 179,0

#### Características

Altura máxima: 2300mm  
Peso: 7,5kg  
Encaixe: Parafuso 5/8"

Braço elevatório com ajuste preciso de 300mm.

## Câmeras

### Câmera com Ecrã

**19012-0105**  
6040120105

#### Características

Tubo e camera à prova de água.  
Camera com iluminação (led).  
Comp. (sonda): 900mm  
Camera: Ø 9mm  
Tubo: Ø 8mm  
Visão ∠: 50°  
Ecrã (cores): 2,5"  
Resolução: 640x480px

#### Grau de Protecção

IP 67

#### Alimentação

Pilhas (1,5v AA)x4

#### Inclui

Kit de inspecção com espelho, gancho e caneta magnética.



€ 144,0

### Câmera com Gravação

**19011-0106**  
6040110106

#### Características

Tubo e camera à prova de água. Camera com iluminação (led). Ecrã destacável (S/ fio: até 10m). C/ gravação. (cartão mem. SD).  
Comp. (sonda): 900mm  
Camera: Ø 9mm  
Tubo: Ø 8mm  
Visão ∠: 50°  
Ecrã (cores): LCD 3,5"  
Resolução: 640x480px

#### Grau de Protecção

IP 67

#### Alimentação

Pilhas (1,5v AA)x4

#### Inclui

Mala, Kit de inspecção, cartão SD 2G, cabo USB e cabo RGB.



€ 320,0

### Sonda 900mm c/ Câmera Ø 5,8mm

**17427-0405**  
6040040405



€ 99,00

### Sonda 900mm c/ Câmera Ø 9mm

**17427-0306**  
6040040306



€ 95,00

### Extensão 2m

**17427-0207**  
6040040207



€ 88,00

## Balanças

### Balança Vertical 5Kg

**9750-0102**  
6002000102

#### Aplicação

Pesagem em suspenso.

#### Características

Alcance: 0 a 5kg  
Graduação: 50g  
Comprimento: 290mm  
Parafuso para ajustar posição de pesagem.



€ 46,00

### Balança Vertical 20Kg

**9750-0201**  
6002000201

#### Aplicação

Pesagem em suspenso.

#### Características

Alcance: 0 a 20kg  
Graduação: 200g  
Comprimento: 290mm  
Parafuso para ajustar posição de pesagem.



€ 55,00