







Paquímetros

| Referência |  mm |  mm |  | Preço € |
|---------------------------------|--|--|---|----------------|
| 11909-0108 6016000108 | 150 | 40 | 1 | € 17,75 |





- Aço carbono.
- Escala 0,05mm.
- Graduação em milímetros e polegadas.
- Tolerância de acordo com **DIN 862**.

| Referência |  mm |  mm |  | Preço € |
|--------------------------------|--|--|---|----------------|
| 2670-0302 6016000302 | 150 | 38 | 1 | € 35,60 |
| 2670-0351 6016000351 | 200 | 48 | 1 | € 46,80 |
| 2670-0708 6016000708 | 300 | 60 | 1 | € 78,35 |





- Aço Inox endurecido.
- Escala 0,05mm.
- Graduação em milímetros e polegadas.
- Tolerância de acordo com **DIN 862**.

| Referência |  mm |  mm |  | Preço € |
|--------------------------------|--|--|---|----------------|
| 2670-0500 6016000300 | 150 | 38 | 1 | € 36,45 |





- Aço Inox endurecido.
- Escala 0,05mm.
- Graduação em milímetros e polegadas.
- Tolerância de acordo com **DIN 862**.
- **Com parafuso de fixação**

| Referência |  mm |  mm |  | Preço € |
|--------------------------------|--|--|---|----------------|
| 5270-0309 6016190309 | 150 | 40 | 1 | € 65,00 |



- Aço Inox endurecido.
- Escala 0,02mm.
- Graduação em milímetros.
- Tolerância de acordo com **DIN 862**.
- **Com visor/mostrador**

| Referência |  mm |  mm |  | Preço € |
|---------------------------------|--|--|---|----------------|
| 19014-0400 6016000104 | 150 | 40 | 1 | € 78,20 |
| 19014-0509 6016000161 | 200 | 48 | 1 | € 92,90 |
| 19014-0608 6016000203 | 300 | 60 | 1 | € 152,7 |



- Aço Inox endurecido.
- Escala 0,01mm.
- Zero em qualquer posição.
- Tolerância de acordo com **DIN 862**.
- Graduação em milímetros ou polegadas.
- 4 funções, on/off automático, pilhas 3V litio CR2032.





Paquímetros





- Aço Inox endurecido, escala 0,01mm.
- Zero em qualquer posição.
- Tolerância de acordo com **DIN 862**.
- 4 funções, on/off automático, pilhas SR44.
- **Leitura TRIPLA**

■ **Gradação em milímetros, polegadas ou fracção de polegada.**

| Referência |  |  |  | Preço € |
|---------------------------------|---|---|---|----------------|
| 14455-0100 6016000259 | 150 | 40 | 1 | € 68,00 |
| 14455-0209 6016000299 | 200 | 48 | 1 | € 101,5 |



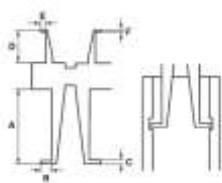

- Aço Inox endurecido, escala 0,01mm.
- Zero em qualquer posição.
- Tolerância de acordo com **DIN 862**.
- 4 funções, on/off automático, pilhas SR44.
- **Conexão BLUETOOTH**
- **transfere dados para PC, Smartphone, etc...**

| Referência |  |  |  | Preço € |
|---------------------------------|---|---|---|----------------|
| 29273-0108 6016730108 | 150 | 40 | 1 | € 185,0 |
| 29273-0207 6016730207 | 200 | 40 | 1 | € 230,0 |
| 29273-0306 6016730306 | 300 | 40 | 1 | € 275,0 |





- Aço carbono.
- Afinação precisa, com travão.
- Para medição interna e de diâmetros interiores.

| Referência |  | A mm | B mm | C mm | D mm | E mm | F mm |  | Preço € |
|---------------------------------|---|------|------|------|------|------|------|---|----------------|
| 12817-0107 6016009107 | 9 - 150 | 74 | 10 | 5 | 35 | 4 | 2 | 1 | € 125,7 |
| 12817-0206 6016009206 | 30 - 300 | 110 | 10 | 5 | - | - | - | 1 | € 195,5 |



- Aço Inox.
- Afinação precisa, com travão. 3 pilhas
- Para medição interna e de diâmetros interiores.

| Referência |  | A mm | B mm | C mm |  | Preço € |
|---------------------------------|---|------|------|------|---|----------------|
| 29274-0107 6016740107 | 9 - 150 | 74 | 10 | 5 | 1 | € 140,0 |

Paquímetros

| Referência | Capacidade Ø mm | | Preço € |
|--------------------------------|--------------------|---|----------------|
| 2394-0109 6016000109 | 4 - 45 | 1 | € 105,0 |

- Aço Inox endurecido.
- Escala 0,02mm.
- Graduação em milímetros e polegadas.
- Para medir objectos com 3, 6, 12 lados e cilíndricos.



| Referência | | | Preço € |
|---------------------------------|----------|-----|----------------|
| 10909-0100 6016000100 | 50 - 500 | 150 | € 331,8 |
| 10909-0209 6016000209 | 50 - 600 | 200 | € 454,3 |

- Aço Inox endurecido.
- Escala 0,05mm.
- Duas leituras, interior e exterior.
- Tolerância de acordo com **DIN 862**.



| Referência | | | Preço € |
|---------------------------------|--------|----|----------------|
| 13949-0106 6016000106 | 0 - 75 | 92 | € 106,2 |

- Aço Inox endurecido.
- Escala 0,01mm.
- Zero em qualquer posição.
- Graduação em milímetros e polegadas.
- On/Off automático, pilhas SR44.



| Referência | | | Preço € |
|--------------------------------|---------|-----|----------------|
| 2643-0207 6016009207 | 0 - 200 | 100 | € 57,35 |
| 2643-0504 6016009504 | 0 - 500 | 150 | € 159,6 |

- Aço Inox.
- Escala 0,05mm.
- Tolerância de acordo com **DIN 862**.

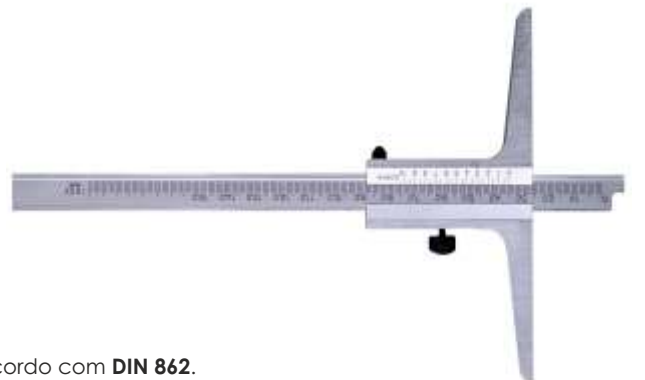

| Referência | | | Preço € |
|---------------------------------|--------|----|----------------|
| 13236-0108 6016010108 | 0 - 25 | 55 | € 44,00 |

- Escala 0,01mm.
- Para medir altura dos veios de pneu.
- Graduação em milímetros e polegadas.
- Pilhas SR44, (incluída).





Comparadores

- Em alumínio.
- Escala 0,01mm.
- 2 níveis de tolerância, ajustáveis.
- Mostrador rotativo, ponta substitui
- Tolerância de acordo com **DIN 878**.



| Referência | Cap. mm | Grad. | | Preço € |
|---------------------------------|---------|---------|---|----------------|
| 11911-0104 6003000104 | 10 | 0-100-0 | 1 | € 43,35 |

- Em alumínio.
- Escala 0,01mm.
- 2 níveis de tolerância, ajustáveis.
- Mostrador rotativo, ponta substituível.
- Tolerância de acordo com **DIN 878**.



| Referência | Cap. mm | Grad. | | Preço € |
|--------------------------------|---------|---------|---|----------------|
| 4397-0201 6003000201 | 10 | 0-100-0 | 1 | € 63,60 |

- Escala 0,01mm.
- Tolerância de acordo com **DIN 878**.
- Ponta de medição ajustável, 3 posições a 115°.
- Mostrador rotativo, 2 pontas substituição Ø 6 e 8mm.



| Referência | Cap. mm | Grad. | | Preço € |
|--------------------------------|---------|--------|---|----------------|
| 2259-0103 6003009103 | 0,8 | 0-40-0 | 1 | € 78,30 |

- **Comparador Cilindros**
- Escala 0,01mm, precisão ± 15µm.
- Tolerância de acordo com **DIN 878**.
- Ponta de medição ajustável, 3 posições a 90°.
- 12 pontas, n°1(50mm) a n°12(105mm), intervalos de 5mm.



| Referência | Cap. mm | Profun. mm | | Preço € |
|--------------------------------|----------|------------|---|----------------|
| 6193-1309 6003009309 | 50 - 160 | 150 | 1 | € 134,4 |

- **Comparador Espessuras**
- Escala 0,01mm.
- Mostrador rotativo.



| Referência | Cap. mm | Profun. mm | | Preço € |
|---------------------------------|---------|------------|---|----------------|
| 11915-0100 6003050100 | 10 | 12 | 1 | € 74,40 |

Comparador digital

- LCD 11mm
- Escala 0,01mm.
- Tolerância de acordo com **DIN 878**.



| Referência | Cap. mm | | Preço € |
|---------------------------------|---------|---|----------------|
| 15130-0506 6003300506 | 12,7 | 1 | € 107,0 |
| 15130-0605 6003300605 | 25,4 | 1 | € 134,0 |

Suportes Magnéticos

- Base magnética com ON/OFF.
- Pés em V.
- Altura máxima 250mm.
- Força magnética 75kg.



| Referência | | Preço € |
|--------------------------------|---|----------------|
| 6019-1004 6019001004 | 1 | € 33,65 |

- Base magnética com ON/OFF.
- Ajuste de precisão.
- Altura máxima 330mm.
- Força magnética 80kg.
- Pés em V.

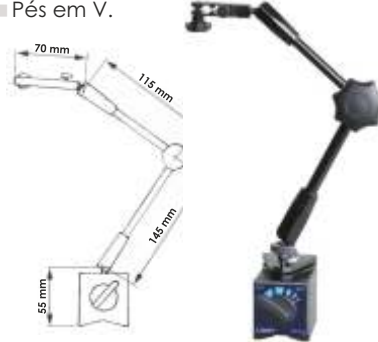

| Referência | | Preço € |
|---------------------------------|---|----------------|
| 11908-0208 6019000208 | 1 | € 76,70 |

- Comparador 11911-0104.
- Suporte 11908-0208



| Referência | | Preço € |
|---------------------------------|---|----------------|
| 11908-1008 6019001008 | 1 | € 116,5 |

Micrómetros

| Referência | Cap. mm | Precisão ±mm | | Preço € |
|---------------------------------|------------|-----------------|---|----------------|
| 27237-0107 6013000101 | 0 - 25 | 0,004 | 1 | € 45,25 |
| 27237-0206 6013000206 | 25 - 50 | 0,004 | 1 | € 51,00 |
| 27237-0305 6013000305 | 50 - 75 | 0,005 | 1 | € 61,00 |
| 9538-0408 6013000408 | 75 - 100 | 0,005 | 1 | € 64,00 |



- Escala 0,01mm.
- Tolerância de acordo com **DIN 862**.
- Armação forjada, escala cromada.
- Manga de fricção e porca de aperto.

| Referência | Cap. mm | Precisão ±mm | | Preço € |
|---------------------------------|------------|-----------------|---|----------------|
| 27244-0108 6013009108 | 5 - 30 | 0,007 | 1 | € 119,0 |
| 27244-0207 6013009206 | 25 - 50 | 0,007 | 1 | € 122,2 |
| 9615-0305 6013009305 | 50 - 75 | 0,008 | 1 | € 163,0 |
| 9615-0404 6013009404 | 75 - 100 | 0,008 | 1 | € 212,0 |



- Escala 0,01mm.
- Anel de ajuste incluído.
- Tolerância de acordo com **DIN 862**.
- Manga de fricção e porca de aperto.
- Armação endurecida, escala cromada.

| Referência | Cap. mm | Precisão ±mm | | Preço € |
|--------------------------------|------------|-----------------|---|----------------|
| 9614-0108 6013000108 | 0 - 13 | 0,004 | 1 | € 95,00 |



- **Micrometro para fios.**
- Escala 0,002mm.
- Altura de medição 5mm.
- Tolerância de acordo com **DIN 862**.
- Manga de fricção e porca de aperto.



Telescópicos



- Com mola .
- Parafuso fixação no punho.
- Leitura efectuada c/ micrómetro.

| Referência | Alcance mm | | Preço € | Referência | Alcance mm | | Preço € |
|--------------------------------|------------|---|---------------|--------------------------------|------------|---|----------------|
| 5291-0205 6020000008 | 8 - 12,7 | 1 | € 8,40 | 5291-0502 6020000032 | 32 - 51 | 1 | € 8,40 |
| 5291-0304 6020000012 | 12,7 - 19 | 1 | € 8,40 | 5291-0601 6020000054 | 54 - 90 | 1 | € 8,40 |
| 5291-0403 6020000019 | 19 - 32 | 1 | € 8,40 | 5291-0700 6020000090 | 90 - 150 | 1 | € 11,80 |



- Jogo de 6 telescópios de 8 a 150mm.

| Referência | | Preço € |
|--------------------------------|---|----------------|
| 5291-0106 6020000106 | 1 | € 44,70 |

Medidores Angulares



- Transferidor com graduação de 0 - 180°.

■ Esquadros Angulares

| Referência | mm | mm | mm | | Preço € |
|---------------------------------|-----|-----|----|---|----------------|
| 26685-0106 6005000106 | 300 | 110 | 63 | 1 | € 150,4 |



■ Medidor de Ângulos

- Leitura 0 em qualquer posição.
- Leitura alternativa em (%) de 0 - 100%. ■ Pilhas (3v Cr2030)x1.

| Referência | mm | Grad. | Escala | Precisão | | Preço € |
|---------------------------------|-----|----------|--------|----------|---|----------------|
| 16658-0100 6013009100 | 250 | 0 - 360° | 0,1° | ±0,25° | 1 | € 89,15 |

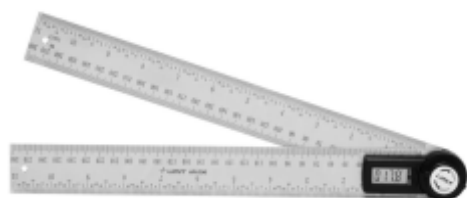

■ Medidor de Ângulos

- Leitura 0 em qualquer posição..
- Pilhas (3v Cr2030)x1.

| Referência | mm | Grad. | Escala | Precisão | | Preço € |
|---------------------------------|-----|----------|--------|----------|---|----------------|
| 27251-0108 6013510108 | 300 | 0 - 360° | 0,1° | ±0,3° | 1 | € 60,00 |





■ Medidor de Ângulos Digital

- Leitura 0 em qualquer posição.
- Leitura alternativa em (%) de 0 - 100%. ■ Grau de protecção IP54. ■ Pilhas (1,5v AAA)x2.



| Referência | Dimen. mm | Grad. | Escala | Precisão | | Preço € |
|---------------------------------|-----------|----------|--------|----------|---|----------------|
| 17425-0209 6013009209 | 60x50x32 | 0 - 180° | 0,1° | ±0,3° | 1 | € 89,00 |

Esquadros

| Referência |  mm |  mm |  | Preço € |
|---------------------------------|--|--|---|----------------|
| 15125-0107 6005700107 | 100 | 70 | 1 | € 19,90 |
| 15125-0206 6005700206 | 150 | 100 | 1 | € 22,00 |







■ Esquadros Ajustáveis.

| Referência |  mm |  mm |  | Preço € |
|---------------------------------|--|--|---|----------------|
| 12047-0208 6005009208 | 200 | 130 | 1 | € 15,70 |
| 12047-0406 6005009406 | 400 | 230 | 1 | € 29,00 |
| 12047-0604 6005009604 | 600 | 300 | 1 | € 45,50 |







■ Esquadros em aço zincado.
■ Largura 25mm, espessura 5mm.

| Referência |  mm |  mm | Base mm |  mm |  | Preço € |
|---------------------------------|--|--|---------|--|---|----------------|
| 12048-0108 6005010108 | 150 | 100 | 22 | 25 x 5 | 1 | € 14,70 |
| 12048-0207 6005010207 | 200 | 130 | 22 | 25 x 5 | 1 | € 19,90 |
| 12048-0314 6005010314 | 300 | 180 | 25 | 25 x 5 | 1 | € 33,00 |
| 12048-0603 6005010603 | 600 | 300 | 22 | 25 x 5 | 1 | € 53,00 |



■ Esquadros em aço zincado, com base.

| Referência |  mm |  mm | Base mm |  mm |  | Preço € |
|-----------------------------------|--|--|---------|--|---|----------------|
| 2534-2106*** 6005002106 | 200 | 130 | 20 | 30 x 7 | 1 | € 39,30 |
| 2534-2205*** 6005002205 | 300 | 200 | 30 | 40 x 8 | 1 | € 61,10 |
| 2534-2304*** 6005002304 | 400 | 265 | 40 | 40 x 10 | 1 | € 132,8 |



■ Esquadros em aço zincado, com base.
■ ***Tolerância de acordo com norma DIN 875.



Esquadros



■ Esquadros Angulares
■ Transferidor graduado de 0 - 180°.

| Referência | mm | Ø mm | | Preço € |
|--------------------------------|-----|------|---|----------------|
| 2549-0103 6005011103 | 150 | 85 | 1 | € 21,70 |



■ Esquadros Angulares Profissionais
■ Transferidor com graduação de 0 - 180°.

| Referência | mm | Ø mm | | Preço € |
|--------------------------------|-----|------|---|----------------|
| 2548-0203 6005011203 | 150 | 120 | 1 | € 27,40 |
| 2548-0302 6005011302 | 200 | 150 | 1 | € 33,40 |
| 2548-0401 6005011401 | 300 | 200 | 1 | € 42,60 |

Réguas

| Referência | Comp. mm | mm | | Preço € |
|--------------------------------|----------|----------|---|----------------|
| 2702-0106 6018020106 | 100 | 13 x 0,5 | 1 | € 4,60 |
| 2702-0205 6018020205 | 150 | 13 x 0,5 | 1 | € 4,65 |
| 2702-0304 6018020304 | 200 | 13 x 0,5 | 1 | € 4,70 |
| 2702-0403 6018020403 | 300 | 13 x 0,5 | 1 | € 5,70 |
| 2702-0502 6018020502 | 500 | 18 x 0,5 | 1 | € 9,00 |
| 2702-0601 6018020601 | 1000 | 18 x 0,5 | 1 | € 23,60 |



■ Régua em aço inox.
■ Graduação simples em milímetros.

| Referência | Comp. mm | mm | | Preço € |
|--------------------------------|----------|----------|---|----------------|
| 2703-0055 6018100055 | 150 | 15 x 0,5 | 1 | € 6,70 |
| 2703-0105 6018100105 | 300 | 25 x 1 | 1 | € 14,00 |
| 2703-0204 6018100204 | 500 | 30 x 1,2 | 1 | € 28,90 |
| 2703-0303 6018100303 | 1000 | 30 x 1,5 | 1 | € 55,60 |



■ Régua em aço inox.
■ Dupla graduação, milímetros e polegadas.

Balanças

Balança Vertical 5Kg

9750-0102
6002000102

Aplicação

Pesagem em suspenso.

Características

Alcance: 0 a 5kg
Graduação: 50g
Comprimento: 290mm
Parafuso para ajustar posição de pesagem.

€ 60,00



Balança Vertical 20Kg

9750-0201
6002000201

Aplicação

Pesagem em suspenso.

Características

Alcance: 0 a 20kg
Graduação: 200g
Comprimento: 290mm
Parafuso para ajustar posição de pesagem.

€ 68,00



Medidores de Soldas

- **Medidor de Soldas**
- Para ângulos 60°, 70°, 80° e 90°.



| Referência | Gradação mm | 🇵🇹 | Preço € |
|--------------------------------|-------------|----|----------------|
| 2569-0108 6005690108 | 0 - 20 | 1 | € 33,70 |

- **Medidor de Soldas Digital**
- Para ângulos 60°, 70°, 80° e 90°



| Referência | Gradação mm | 🇵🇹 | Preço € |
|---------------------------------|-------------|----|----------------|
| 23382-0109 6005690109 | 0 - 10 | 1 | € 159,7 |

Contadores

- **Contador Manual 4 dígitos**



| Referência | 🇵🇹 | Preço € |
|--------------------------------|----|----------------|
| 5995-0105 6003010105 | 1 | € 37,00 |

- **Contador Balcão 4 dígitos**



| Referência | 🇵🇹 | Preço € |
|--------------------------------|----|----------------|
| 5995-0204 6003010204 | 1 | € 42,10 |

Conta-fios e Apalpa Folgas

- **Conta-Fios**

| Referência | Rosca Tipo | Nº fios p/ " | Nº Fios p/ mm | ∠ | Lâminas nº | 🇵🇹 | Preço € |
|--------------------------------|------------|--------------|---------------|-----|------------|----|----------------|
| 2580-1002 6003011002 | W | 4 - 62 | - | 55° | 28 | 1 | € 8,90 |
| 2580-1101 6003011101 | M | - | 0,25 - 6 | 60° | 24 | 1 | € 7,60 |
| 2580-1200 6003011200 | M/UNC | 4 - 42 | 0,25 - 6 | 60° | 55 | 1 | € 12,70 |
| 2580-1309 6003011309 | UNC-UNF | 4 - 42 | - | 60° | 30 | 1 | € 10,00 |



- **Apalpa Folgas**

| Referência | Lâminas nº | mm | 🇵🇹 | Preço € |
|--------------------------------|------------|-----------|----|---------------|
| 2595-3308 6001003308 | 13 | 0,05-1,00 | 1 | € 3,80 |
| 2595-3407 6001003407 | 20 | 0,05-1,00 | 1 | € 6,35 |





Punções

- **Jogo Punções Alfabeto**
- 27 punções de A a Z + &.
- Para marcação em ferro e metal.
- De acordo com a norma **HRC 60-63**.



| Referência | Alt. Letra mm | Quadra mm | | Preço € |
|--------------------------------|---------------|-----------|---|----------------|
| 1735-0505 6016000505 | 6 | 9 | 1 | € 42,00 |

- **Jogo Punções Numéricas**
- 9 punções de 0 a 9.
- Para marcação em ferro e metal.
- De acordo com a norma **HRC 60-63**.



| Referência | Altura Nº mm | Quadra mm | | Preço € |
|--------------------------------|--------------|-----------|---|----------------|
| 1733-0507 6016000507 | 6 | 9 | 1 | € 14,35 |

Compassos



- **Compasso Direito**
- Porca de ajuste, pontas endurecidas e perfil plano.

| Referência | Comp. mm | Cap. mm | | Preço € |
|--------------------------------|----------|---------|---|----------------|
| 2444-0406 6003091008 | 150 | 150 | 1 | € 10,80 |
| 2444-0505 6003091107 | 200 | 190 | 1 | € 12,90 |
| 2444-0703 6003091206 | 300 | 275 | 1 | € 18,00 |



- **Compasso Externo**
- Porca de ajuste, pontas endurecidas e perfil plano.

| Referência | Comp. mm | Cap. mm | | Preço € |
|--------------------------------|----------|---------|---|----------------|
| 2443-0407 6003101009 | 150 | 125 | 1 | € 10,80 |
| 2443-0506 6003101108 | 200 | 170 | 1 | € 12,90 |
| 2443-0704 6003101207 | 300 | 250 | 1 | € 18,00 |



- **Compasso Interno**
- Porca de ajuste, pontas endurecidas e perfil plano.

| Referência | Comp. mm | Cap. mm | | Preço € |
|--------------------------------|----------|---------|---|----------------|
| 2445-0405 6003111007 | 150 | 150 | 1 | € 10,80 |
| 2445-0504 6003111106 | 200 | 180 | 1 | € 12,90 |
| 2445-0702 6003111205 | 300 | 260 | 1 | € 18,00 |

Pentes



- **Pente**
- Varetas redondas em aço inox.

| Referência | Comp. mm | Pr. Máx mm | | Preço € |
|--------------------------------|----------|------------|---|----------------|
| 9739-0108 6016990108 | 150 | 48 | 1 | € 25,90 |
| 9739-0207 6016990207 | 300 | 105 | 1 | € 98,60 |

Roda de Medição

- Roda de Medição
- Bolsa de transporte.
- Leitura mínima de 0,1mt.

| Referência | Perímetro mm | Alcance mt | Precisão mm/m | Peso kg | | Preço € |
|---------------------------------|-----------------|---------------|------------------|------------|---|----------------|
| 17428-0107 6040030107 | 1000 | 10.000 | ±0,5 | 2,5 | 1 | € 125,0 |



Lupa

| Referência | Escala mm | Grad. mm | | Preço € |
|---------------------------------|--------------|-------------|---|----------------|
| 16780-0200 6012000200 | 0 - 14 | 0,1 | 1 | € 79,00 |

- Lupa c/ escala longitudinal, angular e raio
- Amplificação x10
- Focagem manual
- Luz LED integrada

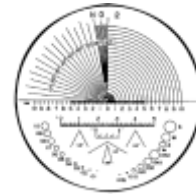

Riscadores

■ Riscador

| Referência | Comp. mm | Ø mm | | Preço € |
|--------------------------------|-------------|---------|---|---------------|
| 2474-1001 6018099001 | 150 | 6 | 1 | € 2,95 |



■ Riscador Angular

| Referência | Comp. mm | Ø mm | | Preço € |
|--------------------------------|-------------|---------|---|---------------|
| 5253-0102 6018099102 | 240 | 4 | 1 | € 3,80 |



■ Riscador Profissional

| Referência | Comp. mm | Ø mm | | Preço € |
|--------------------------------|-------------|---------|---|---------------|
| 2475-0101 6018000101 | 130 | 7 | 1 | € 5,30 |



■ Riscador / Punção Automática

| Referência | Comp. mm | Ø mm | | Preço € |
|---------------------------------|-------------|---------|---|----------------|
| 10230-0100 6018099100 | 140 | 3 | 1 | € 22,85 |





Medidores vários

Medidor de Vibrações 4800

19037-0106
6020480106



€ 805,0

Aplicação

Medição de vibrações em máquinas eléctricas, pneumáticas, etc.

Utilização

Colocar o sensor magnético no aparelho e está pronto a medir.

Características

Aceleração: m/s²: 0 - 199
Leitura mínima: 0,1
Velocidade: mm/s: 0 - 200
Dimensões Sensor: 25mm
Peso: 200g

Alimentação

Pilhas (9v 6F22)x2

Medidor de Espessura 5100

14483-0106
6020099106



€ 705,0

Aplicação

Medição de espessura de revestimentos, magnéticos ou não magnéticos, como tintas, plásticos, porcelanas, cobre, etc.

Características

Capacidade: 0 - 1000µm
Leitura 0 - 100: 0,1µm
Leitura 0 - 1000: 1µm
Precisão: ±2,5µm

Alimentação

Pilhas (LR3 AAA)x4

Inclui

Lâminas de calibragem.

Medidor de Som 7000

15152-0103
6020099103



€ 173,0

Aplicação

Medição de frequências sonoras.

Tipo A - para medições ambientais.

Tipo C - para medição de ruídos em máquinas ou motores.

Características

Medição instantânea ou em intervalo de tempo ajustável 10s a 24h.

Alcance: 30 - 130 dB
20 - 12.500 Hz

Precisão: ±1 dB

Alimentação

Pilhas (1,5v LR03 AAA)x4

Medidor de Dureza 4000

14485-0104
6020099104



€ 581,0

Aplicação

Para testar dureza de materiais macios como borracha, neopreno, silicone, vinil etc. A superfície de medição deve ter pelo menos Ø 12mm e deve-se encontrar a 12mm de distância de qualquer extremidade.

Características

Alcance Shore A: 0 - 100
Espessura mínima: 6mm
Precisão: ±1%
Temperatura op.: 0 - 50°C.
Humidade: 0% a 80%

Em conformidade com

DIN 53505, ISO 868,
ASTM D 2240

Alimentação

Pilhas (1,5v LR3 AAA)x4

Medidores de Humidade

Medidor de Humidade 6200

Aplicação

Medição de humidade em madeira e cimento. Detecção de tubos e cabos eléctricos.

Características

Display: LCD 132x48pt
iluminação auto.

Alcance: 0 - 30 %
até 40mm prof.

Resolução: 0,1%

Condições operacionais: -10 a 60°C

Alimentação

Pilhas (9v 6F22)x1

Inclui

Pilhas

26715-0100
6020099100



€ 254,0

Medidor de Humidade 6101

23384-0206
6020099206

Aplicação

Medição de humidade na madeira.

Características

Alcance: 5 - 42% FK
Resolução: 1%
Precisão: ± 2% (≤28%)
± 5% (>28%)
Temp. op.: 0 - 40°C

Alimentação

Pilhas (9v 6F22)x1

Inclui

Pilhas



€ 67,50

Detectores e Tacómetros

Detector de Corrente 100

14501-0104
6020010104

Características

Deteccção de corrente AC.
Sem contacto basta colocar a ponta proximo do condutor.
Medição de voltagem AC: 90 - 1000v.
Alertar LED e sonoro(pode ser desligado).

Isolamento

CAT IV 1000v

Alimentação

Pilhas (AAA)x2

Inclui

Pilhas



€ 20,00

Tacómetro 2200

19862-0106
6000009106



€ 199,

Aplicação

Faz leitura de rotações à distancia (50 - 200mm).

Características

Alcance: 10 - 99.999r/min
Precisão: ±0,05%
Memoriza ultima leitura, valores mínimos e máximos.

Alimentação

Pilhas (1,5v AA)x4

Inclui

Pilhas.

Tacómetro 2000

13237-0107
6020000107



€ 211,0

Aplicação

Faz leitura de rotações à distancia (50 - 200mm) ou por contacto.

Características

Alcance medição:
À distância: 2,5 - 100.000r/min
Por contacto: 2,5 - 20.000r/min
Memoriza ultima leitura, valores mínimos e máximos.

Alimentação

Pilhas (1,5v LR06)x4

Tacómetro 2400

29275-0106
6020750106



€ 435,0

Aplicação foto e contacto

Faz leitura de rotações à distancia ou contacto

Características

Alcance medição:
À distância: 2,5 - 99.999r/min
Por contacto: 2,5 - 19.999r/min
Memoriza ultima leitura, valores mínimos e máximos.

Alimentação

Pilhas (1,5v LR06)x4

Conexão

PC

Testadores de Voltagem

Testador de Voltagem 110

14489-0100
6020009100



€ 82,40

Características

Teste de corrente e continuidade em 3 fases.
Função de teste de disjuntor de diferencial.
Indicador de polaridade de corrente DC.Medição de voltagem DC/AC: 12 - 690v
Teste continuidade: Indicador sonoro

Isolamento

CAT IV 600v, ICE 61010

Alimentação

Pilhas (1,5v AA)x2

Inclui

Pilhas

Testador de Voltagem 112

14489-0209
6020009209



€ 86,20

Características

Com mostrador digital***

Teste de corrente e continuidade em 3 fases.
Função de teste de disjuntor de diferencial.
Indicador de polaridade de corrente DC.Medição de voltagem DC/AC: 12 - 690v
Teste continuidade: Indicador sonoro

Isolamento

CAT IV 600v, ICE 61010

Alimentação

Pilhas (1,5v AA)x2

Inclui

Pilhas



Termómetros

Termómetro Infra raios 94

27284-0109

6020272849

Características

Registo de mínimas e máximas.

Leitura em °C ou °F.

Alcance: -50 a 380°C

Escala: 0,1°C

Precisão:

-50°C > 20°C (-58°F > 68°F) ±2.5°C (4.5°F)

20°C > 380°C (68°F > 716°F) ±1.0% ±1.0°C (1.8°F)

Área/distância: 1:12

Temp. op.: 0 - 50°C

Alimentação

Pilhas (9v 6F22)x1

Inclui: Pilhas

€ 69,00



Termómetro Infra raios 95

27284-0208

6020272848

Características

Registo de mínimas e máximas.

Leitura em °C ou °F.

Alcance: -50 a 550°C

Escala: 0,1°C

Precisão:

-50°C > 20°C (-58°F > 68°F) ±2.5°C (4.5°F)

20°C > 300°C (68°F > 572°F) ±1.0% ±1.0°C (1.8°F)

300°C > 500°C (572°F > 1022°F) ±1.5%

Área/distância: 1:12

Temp. op.: 0 - 50°C

Alimentação

Pilhas (9v 6F22)x1

Inclui: Pilhas

€ 122,00



Termómetro Digital 60

Características

Com duas entradas de sensores.

Registo de mín-máx-médias e diferenças. Leitura em °C ou °F.

Armazena até 99 leituras que podem ser transferidas para PC.

Alcance: -200 a 1370°C

Escala: 0,1°C

Precisão: ±0,5°C

Aceita Sensores K (incluído), J, E.

Temperatura operacional de -10° a 50°C.

Alimentação

Pilhas (9v 6F22)x1

Inclui

Pilhas, cabo USB, software e sensor tipo K 900mm (-50° a 260°C)

15321-0109

6020090109



€ 162,0

Termómetro com Camera

Características

Registo de mín-máx-médias.

Leitura em °C ou °F.

Monitor: 2,7"

Alcance: -40 a 1000°C

Escala: 0,1°C

Precisão: ±3,5°C (-40 a 20°C)

±1% (20 a 500°C)

±1,5% (500 a 1000°C)

Memória: 2G (cartão SD)

Temperatura operacional de 0° a 50° C.

Alimentação

Bateria (USB)

Inclui

Carregador, cabo USB, software e cartão de memória SD de 2G.

19038-0105

6020380105



€ 510,0

Multímetros

19865-0103

6013999103



€ 38,70

Multímetro de Bolso 210

Medição de Voltagem DC

Alcance: 400mV - 4 - 40 - 600V

Resolução: 0,1mV

Precisão: ±(0,8%+3)

Medição de Voltagem AC

Alcance: 4 - 40 - 400 - 600V

Resolução: 1mV

Precisão: ±(1,2%+3)

Medição de Resistência

Alcance: 400Ω - 4 - 40 - 400kΩ

4 - 40MΩ

Resolução: 0,1Ω

Precisão: ±(1%+2)

Medição de capacitância

Alcance: 4 - 40 - 400nF

4 - 40 - 400μF

Resolução: 0,001nF

Medição de Frequência

Alcance: 10Hz - 10MHz

Precisão: ±(0,5%+3)

Teste de diodos

Resolução: 1mV

Isolamento

CAT II 600V, EN 61010-1, och EN 61326-1

Alimentação

Pilhas (3v CR2032)x1

Inclui

Pilhas e cabos de teste.

Cabos de Teste p^a Multímetros

12860-0202

6003600202



€ 9,50

Características

Cabos de teste 1m, CAT II, 600v.

Multímetro com Garras DCM-2

Medição de Voltagem DC

Alcance: 400mV
600V
Resolução: 0,1mV
Precisão: $\pm(0,7\%+3)$

Medição de Voltagem AC

Alcance: 4 - 600V
Resolução: 1mV
Precisão: $\pm(1\%+5)$

Medição de corrente AC

Alcance: 4 a 400A
Resolução: 0,001A
Precisão: $\pm(4\%+10)$

Medição de Resistência

Alcance: 400 Ω
40M Ω
Resolução: 0,1 Ω
Precisão: $\pm(1\%+2)$

Teste de continuidade

Alcance: Indicador sonoro
Resolução: 0,1 Ω

Isolamento

CAT II 600V, CAT II 300V,

Alimentação

Pilhas (1,5v LR06)x2

Inclui

Pilhas e cabos de teste.

12856-0117
6013560117



€ 77,00

Multímetro com Garras 21

Medição de Voltagem DC

Alcance: 400mV
4 - 40 - 400 - 600V
Resolução: 0,1mV
Precisão: $\pm(0,8\%+1)$

Medição de Voltagem AC

Alcance: 4 - 40 - 400 - 600V
Resolução: 1mV
Precisão: $\pm(1\%+5)$

Medição de corrente DC / AC

Alcance: 40 - 400A
Resolução: 0,01A
Precisão: $\pm(2\%+3)$ / $\pm(2,5\%+5)$

Medição de Resistência

Alcance: 400 Ω - 4 - 40 - 400k Ω
4 - 40M Ω
Resolução: 0,1 Ω
Precisão: $\pm(1\%+2)$

Medição de Frequência

Alcance: 10Hz - 1MHz
Precisão: $\pm(0,1\%+3)$

Teste de diodos

Resolução: 100mV

Teste de continuidade

Alcance: Indicador sonoro
Resolução: 0,1 Ω

Isolamento

CAT II 600V, CAT III 300V, IEC 61010

Alimentação

Pilhas (9v 6F22)x1

Inclui

Pilhas e cabos de teste.

14487-0102
6013901102



€ 120,40

Multímetro 310

Medição de Voltagem DC

Alcance: 200mV
2 - 20 - 250V
Resolução: 100 μ V
Precisão: $\pm(1,2\%+2)$

Medição de Voltagem AC

Alcance: 200 - 250V
Resolução: 100 μ V
Precisão: $\pm(1,2\%+10)$

Medição de corrente DC

Alcance: 200 μ A
20 - 200mA - 10A
Resolução: 1 μ A
Precisão: $\pm(1\%+2)$

Medição de Resistência

Alcance: 200 Ω -2-20-200k Ω
20M Ω
Resolução: 0,1 Ω
Precisão: $\pm(0,8\%+2)$

Medição de Temperatura

Alcance: -40 - 1000 $^{\circ}$ C
Resolução: 1 $^{\circ}$ C
Precisão: $\pm(1\%+3)$

Teste de diodos

Resolução: 1mV

Teste de continuidade

Alcance: Indicador sonoro
Resolução: 0,1 Ω

Isolamento

CAT II 300V, IEC 61010

Alimentação

Pilhas (9v 6F22)x1.

Inclui: Pilhas e cabos de teste.

12860-0111
6013900111



€ 38,00



Multímetros

Multímetro 400

19018-0109
6013018109



€ 67,00

Medição de Voltagem DC

Alcance: 0,2 - 2 - 20 - 200 - 500V
Resolução: 100µV
Precisão: $\pm(0,5\%+1)$

Medição de Voltagem AC

Alcance: 2 - 20 - 200 - 750V
Resolução: 1mV
Precisão: $\pm(0,8\%+3)$

Medição de corrente DC /AC

Alcance: 2 - 200mA - 20A
Resolução: 0,01µA / 1µA
Precisão: $\pm(0,8\%+1)$ / $\pm(1\%+3)$

Medição de Resistência

Alcance: 200Ω - 2 - 20 - 200kΩ - 20MΩ
Resolução: 0,1Ω
Precisão: $\pm(0,8\%+1)$

Medição de Capacitância

Alcance: 2 - 20 - 200nF - 20µF
Resolução: 0,01nF
Precisão: $\pm(4\%+3)$

Medição de Frequência

Alcance: 2 - 20KHz
Precisão: $\pm(1,5\%+5)$

Medição de Temperatura

Alcance: -40 - 1000°C
Resolução: 1°C
Precisão: $\pm(4\%+4)$

Teste de diodos

Resolução: 1mV

Teste de continuidade

Alcance: Indicador sonoro
Resolução: 0,1Ω

Teste de Transistores

Leitura: NPN e PNP

Isolamento

CAT II 1000V, CAT I 600V, IEC 61010

Alimentação

Pilhas (9v 6F22)x1.

Inclui

Pilhas e cabos de teste.

Multímetro 500 Auto

12858-0107
6013900107



€ 83,10

Medição de Voltagem DC

Alcance: 200mV - 2 - 20 - 200 - 1000V
Resolução: 0,1mV
Precisão: $\pm(0,5\%+5)$

Medição de Voltagem AC

Alcance: 2 - 20 - 200 - 750V
Resolução: 1mV
Precisão: $\pm(0,8\%+5)$

Medição de corrente DC

Alcance: 200mA - 10A
Resolução: 0,01mA
Precisão: $\pm(0,5\%+5)$

Medição de Resistência

Alcance: 200Ω - 2 - 20kΩ - 2 - 20MΩ
Resolução: 0,1Ω
Precisão: $\pm(0,8\%+5)$

Medição de Rotações (motor)

Motores: 4 - 6 - 8 Cilindros
Resolução: 10 RPM
Precisão: $\pm(3\%+5)$

Teste de diodos

Resolução: 1mV

Teste de continuidade

Alcance: Indicador sonoro
Resolução: 0,1Ω

Isolamento

CAT II 1000V, CAT III 600V, IEC 61010

Alimentação

Pilhas (9v 6F22)x1.

Inclui

Pilhas e cabos de teste.

Multímetro 620

15322-0116
6013220116



€ 155,0

Medição de Voltagem DC

Alcance: 60mV a 1000V
Resolução: 0,01mV
Precisão: $\pm(0,8\%+5)$

Medição de Voltagem AC

Alcance: 60mV a 1000V
Resolução: 0,01mV
Precisão: $\pm(1,2\%+5)$

Medição de corrente AC

Alcance: 600µA - 20A
Resolução: 0,1µA
Precisão: $\pm(1,2\%+5)$

Medição de corrente DC

Alcance: 600µA - 20A
Resolução: 0,1µA
Precisão: $\pm(1\%+2)$

Medição de Resistência

Alcance: 600Ω - 60MΩ
Resolução: 0,1Ω
Precisão: $\pm(1,2\%+2) \pm(2\%+5)$

Medição de Capacitância

Alcance: 60nF - 60nF
Resolução: 0,01nF
Precisão: $\pm(3\%+5)$

Medição de Frequência

Alcance: 10Hz - 10MHz
Precisão: $\pm(0,1\%+4)$

Teste de diodos

Resolução: 1mV

Teste de continuidade

Alcance: Indicador sonoro
Resolução: 0,1Ω

Isolamento

CAT II 1000V, CAT III 600V, IEC 61010

Alimentação

Pilhas (9v 6F22)x1.

Inclui

Pilhas e cabos de teste.

Laser Linhas Cruzadas 1000-R

27746-0101
604000101

Características

Laser: 2M, 1 mW, 515nm
Nº Linhas: 2
Linhas: 1 horizontal
1 vertical
Auto-nivel.: $\pm 3^\circ$
Precisão: $\pm 3\text{mm} / 10\text{m}$
Rosca: $\frac{1}{4}$ "
Tamanho: 66x71x47mm
Peso: 190g

Grau de Protecção

IP 54

Produzido e Testado

EN 61326-1 EMC, EN 60825-1

Alimentação

Pilhas (AA)x3

Inclui

Bolsa, pilhas, manual de instruções.



€ 95,0

Laser Linhas Cruzadas 1000-G (linha verde)

27746-0200
604000200

Características

Laser: 2M, 1 mW, 515nm
Nº Linhas: 2
Linhas: 1 horizontal
1 vertical
Auto-nivel.: $\pm 3^\circ$
Precisão: $\pm 3\text{mm} / 10\text{m}$
Rosca: $\frac{1}{4}$ "
Tamanho: 66x71x47mm
Peso: 190g

Grau de Protecção

IP 54

Produzido e Testado

EN 61326-1 EMC, EN 60825-1

Alimentação

Pilhas (AA)x3

Inclui

Bolsa, pilhas, manual de instruções.



€ 120,0

Laser Linhas Cruzadas 1001HV-R

17862-0110
6040021001

Características

Laser: 2M, 15mw, 635nm
Nº Linhas: 2
Linhas: 1 horizontal
1 vertical
Auto-nivel.: $\pm 3^\circ$
Precisão: $\pm 3\text{mm} / 10\text{m}$
Rosca: $\frac{1}{4}$ "
Tamanho: 90x90x65mm
Peso: 365g

Grau de Protecção

IP 54

Produzido e Testado

EN 61326-1 EMC, EN 60825-1

Alimentação

Pilhas (AA)x3

Inclui

Bolsa, pilhas, suporte magnético, alvo e manual de instruções.



€ 190,0

Laser Linhas Cruzadas 1001HV-G (linha verde)

17862-0126
6040021118

Características

Laser: 2M, 15mw, 520nm
Nº Linhas: 2
Linhas: 1 horizontal
1 vertical
Auto-nivel.: $\pm 3^\circ$
Precisão: $\pm 3\text{mm} / 10\text{m}$
Rosca: $\frac{1}{4}$ "
Tamanho: 90x90x65mm
Peso: 365g

Grau de Protecção

IP 54

Produzido e Testado

EN 61326-1 EMC, EN 60825-1

Alimentação

Pilhas (AA)x3

Inclui

Bolsa, pilhas, suporte magnético, alvo e manual de instruções.



€ 240,0

Laser Linhas Cruzadas + Pontos 1002-HVP-R

17863-0109
6040021002

Características

Laser: 2M, 15mw, 635nm
Linhas: 1 horizontal
1 vertical
Laser: 1M, 10mw, 635nm
Nº Linhas: 5 pontos

Auto-nivel.: $\pm 3^\circ$

Precisão: $\pm 3\text{mm} / 10\text{m}$

Rosca: $\frac{1}{4}$ "

Tamanho: 120x10x65mm

Peso: 500g

Grau de Protecção

IP 54

Produzido e Testado

EN 61326-1 EMC, EN 60825-1

Alimentação

Pilhas (AA)x3

Inclui

Bolsa, pilhas, alvo, tripé, suporte e manual de instruções.

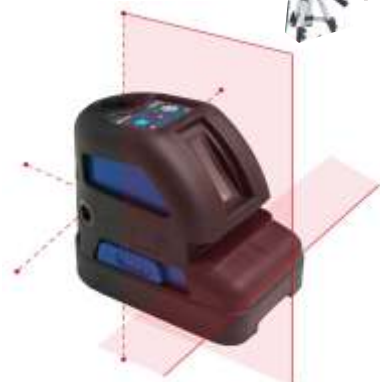

€ 420,0



Laser

Características

Laser: 2M, 10mw, 635nm
 Nº Linhas: 3
 Linhas: 1 horizontal (360°)
 2 verticais
 Auto-nível: $\pm 4^\circ$
 Precisão: $\pm 3\text{mm} / 10\text{m}$
 Rosca: $1/4"$
 Tamanho: 110x70x115mm
 Peso: 500g

Grau de Protecção

IP 54

Produzido e Testado

EN 61326-1 EMC, EN 60825-1

Alimentação

Pilhas (AA)x3

Inclui

Bolsa, pilhas, alvo e manual de instruções.



24216-0109

6040021008

€ 260,0

Laser Multi-Linhas Cruzadas 1180-R

Características

Laser: 2M, <1mW, 638nm
 Nº Linhas: 3 (360°)
 Linhas: 1 horizontal
 2 verticais
 Alcance: 30/50m c/ recept.
 Auto-nível: $\pm 3^\circ$
 Precisão: $\pm 3\text{mm} / 10\text{m}$
 Rosca: $1/4", 5/8"$
 Tamanho: 125x125x90mm
 Peso: 545g

Grau de Protecção

IP 54

Produzido e Testado

EN 61326-1 EMC, EN 60825-1

Alimentação

Pilha 3,7V/ 3,2Ah

Inclui

Bolsa, pilha, alvo, e manual de instruções.



24465-0305

6040050305

€ 315,

Laser Multi-Linhas Cruzadas 1180-G (linha verde)

Características

Laser: 2M, <1mW, 638nm
 Nº Linhas: 3 (360°)
 Linhas: 1 horizontal
 2 verticais
 Alcance: 30/50m c/ recept.
 Auto-nível: $\pm 3^\circ$
 Precisão: $\pm 3\text{mm} / 10\text{m}$
 Rosca: $1/4", 5/8"$
 Tamanho: 125x125x90mm
 Peso: 545g

Grau de Protecção

IP 54

Produzido e Testado

EN 61326-1 EMC, EN 60825-1

Alimentação

Pilha 3,7V/ 3,2Ah

Inclui

Bolsa, pilha, alvo, e manual de instruções.

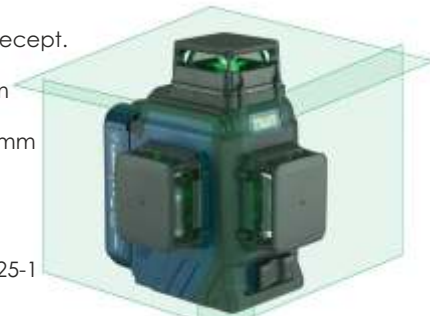

24465-0404

6040050404

€ 400,0

KIT Laser Multi-Linhas Cruzadas 1080-RH

Características

Laser: 2M, <1mW, 635nm
 Nº Linhas: 3 (360°)
 Linhas: 1 horizontal
 2 verticais
 Alcance: 30/50m c/ recept.
 Auto-nível: $\pm 3^\circ$
 Precisão: $\pm 2\text{mm} / 10\text{m}$
 Rosca: $1/4", 5/8"$
 Tamanho: 122x125x82mm
 Peso: 560g

Grau de Protecção

IP 54

Produzido e Testado

EN 61326-1 EMC, EN 60825-1

Alimentação

Pilhas (AA)x4

Inclui

Bolsa, pilhas, alvo, tripé, suporte magnético e manual de instruções.



24465-0107

6040050107

€ 400,

KIT Laser Multi-Linhas Cruzadas 1080-GH (linha verde)

Características

Laser: 2M, <1mW, 520nm
 Nº Linhas: 3 (360°)
 Linhas: 1 horizontal
 2 verticais
 Alcance: 30/50m c/ recept.
 Auto-nível: $\pm 3^\circ$
 Precisão: $\pm 2\text{mm} / 10\text{m}$
 Rosca: $1/4", 5/8"$
 Tamanho: 122x125x82mm
 Peso: 560g

Grau de Protecção

IP 54

Produzido e Testado

EN 61326-1 EMC, EN 60825-1

Alimentação

Pilhas (AA)x4

Inclui

Bolsa, pilhas, alvo, tripé, suporte magnético e manual de instruções.



24465-0206

6040050206

€ 580,0

Laser Auto-nivelante 1210HV

19864-0104
6040021210



€ 600,0

Características

Laser: 2M, 1mW, 635nm horizontal, vertical rotativo
Alcance: 200m
Remoto: 30m
Auto-nivel: ±5°
Precisão: ±1mm / 10m (H) ±1,5mm / 10m (V)
Rotação: 300 - 600rpm
Tamanho: 130x210x175mm
Peso: 2000g

Grau de Protecção

IP 54

Produzido e Testado

EN 61326-1 EMC, EN 60825-1

Alimentação

Bateria recarregável(integra.)

Inclui: Mala, carregador, suporte, controlo remoto, alvo e detector.

Laser Auto-nivelante 1300H

17866-0155
6040021300



€ 660,0

Características

Laser: 2M, 1mw, 635nm horizontal rotativo
Alcance: 200m
Auto-nivel: ±5°
Precisão: ±0,7mm / 10m (H)
Rotação: 600rpm
Tamanho: 166x166x222mm
Peso: 2500g

Grau de Protecção

IP 66

Produzido e Testado

EN 61326-1 EMC, EN 60825-1

Alimentação

Bateria recarregável (desta.)
Ou Pilhas (1,5v R20)x4

Inclui:

Mala, carregador, alvo e detector.

Acessórios Laser

Detector Laser

17862-0308
6040030308
(indicado pº 1080-G)

17862-0209
6040030209
(indicado pº 1080-R)

€ 100,0

Detector Laser

24465-2517
6040032517
(indicado pº 1180-G e 1180-R)

€ 100,0

Régua Telescópica 5mt

17867-0105
6040030105



€ 64,00

Mini-Tripé

24465-1303
6040031303



€ 24,00

Característica

Altura Máxima: 400mm
Peso: 0,28kg
Encaixe: Parafuso 1/4"

Tripé

24465-2319
6040032319

Característica

Altura Máxima: 1040mm
Peso: 0,4kg
Encaixe: Parafuso 1/4"



€ 50,00

Tripé

18112-0106
6040030106

Característica

Altura Máxima: 1500mm
Peso: 1,2kg
Encaixe: Parafuso 5/8"

Braço elevatório com ajuste preciso de 300mm.

Inclui
Bolsa de transporte



€ 65,00

Tripé

17868-0104
6040030104

Característica

Altura máxima: 1650mm
Peso: 3,6kg
Encaixe: Parafuso 5/8"



€ 95,00

Tripé

17869-0103
6040030103

Característica

Altura máxima: 2300mm
Peso: 7,5kg
Encaixe: Parafuso 5/8"

Braço elevatório com ajuste preciso de 300mm.



€ 237,00



Câmeras Inspeção

Câmera com Ecrã

19012-0105
6040120105

Características

Tubo e camera à prova de água.
Camera com iluminação (led).
Comp. (sonda): 900mm
Camera: Ø 9mm
Tubo: Ø 8mm
Visão Δ: 50°
Ecrã (cores): 2,5"
Resolução: 640x480px



Grau de Protecção

IP 67

Alimentação

Pilhas (1,5v AA)x4

Inclui

Kit de inspeção com espelho, gancho e caneta magnética.

€ 194,0

Câmera com Gravação

19011-0106
6040110106

Características

Tubo e camera à prova de água. Camera com iluminação (led). Ecrã destacável (S/fio: até 10m). C/ gravação. (cartão mem. SD).
Comp. (sonda): 900mm
Camera: Ø 9mm
Tubo: Ø 8mm
Visão Δ: 50°
Ecrã (cores): LCD 3,5"
Resolução: 640x480px



Grau de Protecção

IP 67

Alimentação

Pilhas (1,5v AA)x4

Inclui

Mala, Kit de inspeção, cartão SD 2G, cabo USB e cabo RGB.

€ 427,0

Sonda 900mm c/ Câmera Ø 5,8mm

17427-0405
6040040405



€ 142,0

Sonda 900mm c/ Câmera Ø 9mm

17427-0306
6040040306



€ 130,0

Extensão 2m

17427-0207
6040040207



€ 120,0

Medidores Laser

Medidor 40 mt LDM-40

28113-0104
6012130104

Características

Alcance 40mt

Medição mt / plg
Areas - Sim
Volume - Sim
Adição / Subtração - Sim
Memórias = 30

Laser

Classe 635nm

Alimentação

Pilhas x2

Peso

95gr

Inclui

pilhas e manual de instruções.



€ 85,00

Medidor 80 mt LDM-80

28113-0203
6012130203

Características

Alcance 80mt

Medição mt / plg
Areas - Sim
Volume - Sim
Adição / Subtração - Sim
Memórias = 100

Laser

Classe 635nm

Alimentação

Pilhas x2

Peso

110gr

Inclui

pilhas e manual de instruções.



€ 139,0